

# KÄRCHER

makes a difference

## MIC 26



Türkçe	2
Magyar	38
Čeština	74
Slovenščina	110
Românește	146
Slovenčina	183
Hrvatski	219
Srpski	255
Български	291



**Register  
your product**

[www.kaercher.com/welcome](http://www.kaercher.com/welcome)



59677070 01/21

# 1 İindekiler

<b>2 Ara hakkında bilgiler</b>	<b>2</b>	8.3 Bime kafası 135 cm	17
2.1 Kurallara uygun kullanım	2	8.4 n sprme merdanesi	18
2.2 Ağırlık merkezi	2	8.5 Kar temizleme krekleri	18
<b>3 Genel bilgiler</b>	<b>2</b>	8.6 Kar frezesi	18
3.1 evre koruması, REACH ve hizmet mrn tamamlamıř aracın tasfiyesi	2	8.7 Taraklı kepe	19
3.2 Garanti	3	8.8 Kepe	20
3.3 Aksesuarlar, yedek paralar, montaj cihazları	3	8.9 Rmork baėlantısı olmayan dengeleme aėırlıėı	21
3.4 Kullanım kılavuzundaki semboller	3	8.10 Rmork baėlantısıyla birlikte dengeleme aėırlıėı	21
3.5 Cihaz zerindeki semboller	3	8.11 Rmork baėlantısı	22
<b>4 Gvenlik uyarıları</b>	<b>3</b>	8.12 Baėlantı geni	22
4.1 Genel gvenlik uyarıları	3	8.13 Yabani ot sprgesi	22
4.2 İř giysisi	3	<b>9 Depolama</b>	<b>24</b>
4.3 İndirme bilgileri	4	<b>10 Koruma ve Bakım</b>	<b>25</b>
4.4 Kullanıma ynelik gvenlik uyarıları	4	10.1 Genel bilgiler	25
4.5 Srř moduna ynelik gvenlik uyarıları	4	10.2 Kaplamalar	25
4.6 Yanmalı motora ynelik gvenlik uyarıları	4	10.3 Temizlik	26
4.7 Cihazın tařınmasına ynelik gvenlik uyarıları	5	10.4 Bakım aralıkları	26
4.8 Koruma ve bakıma ynelik gvenlik uyarıları	5	10.5 Bakım alıřmaları	27
4.9 Gvenlik tertibatları	5	10.6 Sigortalar	33
<b>5 Kumanda elemanları</b>	<b>6</b>	<b>11 Arıza yardımı</b>	<b>34</b>
5.1 Koruma baralı cihaz	6	11.1 Gstergeli arızalar	34
5.2 Src kabinli cihaz	6	11.2 Gstergesiz arızalar	34
5.3 Direksiyon kolunu	7	11.3 ekme	34
5.4 Iřık, sinyal ve siren iin ok fonksiyonlu kol	7	<b>12 Teknik Bilgiler</b>	<b>35</b>
5.5 Pedallar	7	12.1 Lastik	36
5.6 İndirme kelebeėi (opsiyon)	8		
5.7 Baėlantılar	8		
5.8 Konsol (src kabinli cihazda)	10		
5.9 Kumanda kolu fonksiyonu (src kabinli cihazda)	11		
5.10 Konsol (koruma baralı cihazda)	12		
5.11 Kumanda kolu fonksiyonu (koruma baralı cihazda)	13		
<b>6 Cihazı alıřtırmaya bařlamadan nce</b>	<b>14</b>		
6.1 İlk alıřtırmadan nce	14		
6.2 Yakıt alma	14		
6.3 Cam yıkama sistemini doldurma	14		
6.4 Src koltuėunun ayarlanması	14		
6.5 Direksiyon simidi pozisyonunu ayarlama	15		
6.6 alıřtırma/gvenlik testinden nce	15		
6.7 Gnlk bakım alıřmaları	15		
<b>7 alıřtırma</b>	<b>15</b>		
7.1 Srř	15		
7.2 Cihazın kapatılması	16		
7.3 Antifriz koruma	16		
7.4 Tařıma	16		
<b>8 Montaj setleri</b>	<b>17</b>		
8.1 Kullanımı	11		
8.2 Bime kafası 125 cm	17		



Aracın ilk kullanımından nce bu orijinal kullanma kılavuzunu okuyun, bu kılavuza gre davranın ve daha sonra kullanım veya cihazın sonraki sahiplerine vermek iin bu kılavuzu saklayın.

## 2 Araç hakkında bilgiler

### 2.1 Kurallara uygun kullanım

Bu cihazı sadece bu kullanım kılavuzundaki bilgilere uygun olarak kullanın.

Bu makine (cihaz taşıyıcısı), yeşil alanlarda kullanım, tesis temizliği ve kış hizmetleri için geliştirilmiştir.

- MIC 26C cihazının sürücü kabinli modeli ve de koruma baralı modeli mevcuttur. Koruma barası, örneğin ağaçlar altında yapılan biçme işlerinde aşağı doğru yatırılabilir.

Koruma baralı cihazın, güvenlik nedenlerinden (süpürme sırasında sıçrayan taşlar, tozlar vs.) dolayı süpürme sistemi ile birlikte kullanımına müsaade edilmez!

- Cihaz, açık yollarda kullanılmak üzere sadece StVZO montaj setiyle (fabrika teslimi opsiyonel) kullanılabilir.
- Hem makineye, hem de arka kısma çeşitli montaj cihazları (teslimat kapsamında bulunmamaktadır) takılabilir. Makinenin güvenliğini veya stabilitesini tehlikeye sokacak montaj cihazları kullanılmamalıdır.
- **ÖNEMLİ!** Özel olarak bu makine için üretilmemiş olan montaj cihazlarını takmadan önce, bu cihazların nasıl takılacağını ve kullanılacağını kontrol etmek için yetkili satıcınızla temas kurun. Sürücünün ve makinenin güvenliği ve ayrıca olası garanti talepleri için bu önemlidir.
- Bu makine (cihaz taşıyıcısı), teslimat sırasında çalışmaya hazırdır. Kurallara uygun kullanım ve bakım, makinenin çalışma güvenliğini ve kullanım ömrünü artırır.
- Makine, çekme aracı olarak da kullanılabilir (römork bağlantısı opsiyonel olarak temin edilebilir).
- Cihaz, kapalı ortamlarda çalıştırılmamalıdır.
- Genel olarak şu geçerlidir: Kolay tutuşabilen maddeleri cihazdan uzak tutun (Patlama/yanma tehlikesi).
- Cihazın arkasına bir çalışma tertibatı sabitlenmemişse, arka tarafa mutlaka bir dengeleme ağırlığı takılmış olmalıdır.
- Sadece işletmeci veya yetkilisi tarafından, makine kullanımı için onaylanmış yüzeyler temizlenmelidir.

### 2.1.1 Öngörülebilir hatalı kullanım

Yukarıda açıklananların dışında amacına uygun olmayan her türlü kullanım yasaktır. İzin verilmeyen kullanım sonucu oluşan tehlikelerden kullanıcı sorumludur.

Bu kılavuzda belirtilen amaçların dışında kullanım yasaktır.

İnsanların araç, yükleme alanı veya montaj cihazları üzerinde taşınmasına izin verilmez.

Araçta hiçbir değişiklik yapılmamalıdır.

Tehlike bölgesinde bulunmak yasaktır. Patlama tehlikesi olan odalarda cihazın çalıştırılması yasaktır.

### 2.2 Ağırlık merkezi



Montaj cihazları takılmamış durumdayken ağırlık merkezi konumu

- Arkaya takılan parçalar ve yükleme durumu, aracın ağırlık noktasını ve dolayısıyla sürüş şeklini etkiler.
- Cihazın arkasına bir çalışma tertibatı sabitlenmemişse, arka tarafa mutlaka bir dengeleme ağırlığı takılmış olmalıdır.

## 3 Genel bilgiler

Ambalajı açarken bir nakliye hasarı tespit edilirse, satış merkezini bilgilendirin.

- Cihaza takılmış olan çalışma tertibatlarının kullanma kılavuzunu ve güvenlik uyarılarını okuyun ve dikkate alın.
- Cihazın üzerindeki uyarı ve bilgi tabelaları tehlikesiz kullanım için önemli bilgiler verir.
- Kullanım kılavuzundaki uyarıların yanında yerel yönetimin belirlediği güvenlik ve kaza önleme talimatları dikkate alınmalıdır.
- Bu kullanım kılavuzunda cihaz, cihaz taşıyıcısı, makine veya araç kavramları aynı anlamda kullanılmaktadır.

### 3.1 Çevre koruması, REACH ve hizmet ömrünü tamamlamış aracın tasfiyesi

#### 3.1.1 Çevre koruma



Ambalaj malzemeleri geri dönüştürülebilir. Ambalaj malzemelerini evinizin çöpüne atmak yerine lütfen tekrar kullanılacakları yerlere gönderin.



Aküler, yağ, yakıtlar ve benzeri maddeler doğaya ulaşmamalıdır. Bu maddeleri lütfen uygun toplama sistemleri ile tasfiye edin.

### 3.1.2 İçerik maddeleri (REACH)

İçindekiler hakkında ayrıntılı bilgileri bulabileceğiniz adres:  
[www.kaercher.de/REACH](http://www.kaercher.de/REACH)

### 3.1.3 Hizmet ömrünü tamamlamış aracın tasfiyesi

Hizmet ömrünü tamamlamış araçlarda, yeniden değerlendirme işlemine tabi tutulması gereken değerli geri dönüşüm malzemeleri bulunmaktadır. Aracınızı tasfiye ederken bir tasfiye işletmesiyle işbirliği yapmanızı öneriyoruz.

### 3.2 Garanti

Her ülkede yetkili distribütörümüz tarafından verilmiş garanti şartları geçerlidir. Garanti süresi içinde aksesuarınızda oluşan muhtemel hasarları, arızanın kaynağı üretim veya malzeme hatası olduğu sürece ücretsiz olarak karşılıyoruz. Garanti hakkınızdan yararlanmanızı gerektiren bir durum olduğu zaman, ilgili faturanız ile birlikte satıcınıza veya size en yakın yetkili servisimize başvurunuz.

### 3.3 Aksesuarlar, yedek parçalar, montaj cihazları

Sadece üretici tarafından onaylanmış aksesuarlar, yedek parçalar ve montaj cihazları kullanılmalıdır. Tehlikeleri önlemek için, onarımlar ve yedek parça montajı sadece yetkili müşteri hizmetleri tarafından yapılmalıdır. Yedek parçalar hakkında diğer bilgileri, [www.kaercher.com](http://www.kaercher.com) adresindeki Servis bölümünden alabilirsiniz.

### 3.4 Kullanım kılavuzundaki semboller

#### ⚠ TEHLİKE

Ağır bedensel yaralanmalar ya da ölüme neden olan direkt bir tehlikeye karşı uyarır.

#### ⚠ UYARI

Ağır bedensel yaralanmalar ya da ölüme neden olabilecek olası tehlikeli bir duruma karşı uyarır.

#### ⚠ TEDBİR

Hafif bedensel yaralanmalar ya da maddi hasarlara neden olabilecek olası tehlikeli bir durum uyarısı.

#### ⚠ DİKKAT

Maddi hasarlara neden olabilecek olası tehlikeli bir duruma yönelik uyarı.

## 4 Güvenlik uyarıları

### 4.1 Genel güvenlik uyarıları

- Cihaz, çalışma düzenleriyle birlikte kullanılmadan önce düzgün durum ve çalışma güvenliği kontrollerinden geçirilmelidir. Eğer hasar veya eksik var ise kullanılmamalıdır.
- Tehlikeli alanlarda (örneğin benzin istasyonu) cihazın kullanılması durumunda gerekli emniyet tedbirlerinin dikkate alınması gerekir. Patlama tehlikesi olan odalarda cihazın çalıştırılması yasaktır.

### 3.5 Cihaz üzerindeki semboller



#### TEDBİR

Sıcak yüzeyler nedeniyle yanma tehlikesi! Cihazda çalışmaya başlamadan önce, egzoz sistemini yeterince soğutun.



#### TEDBİR

Sıcak olabilecek hidrolik hızlı kavramalar nedeniyle yanma tehlikesi. Kavramaları ayırmak eldiven takın.



#### ⚠ TEHLİKE

Ezilme tehlikesi. Çalışma sırasında bükülür mafsalin yakınında hiç kimsenin bulunmamasına dikkat edin.

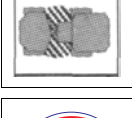

#### ⚠ UYARI

Ezilme tehlikesi. İşaretili yerlerden ellerinizi uzak tutun.



#### TEDBİR

Hasar görme tehlikesi. Basmayın.



#### ⚠ TEHLİKE

Devrilme tehlikesi. Sadece maksimum % 10 yanıl eğimi olan arazilerde makineyi sürün.



Buraya soğutma suyu doldurun.

## 4.3 İndirme bilgileri

### ⚠ TEHLİKE

Yaralanma tehlikesi, hasar tehlikesi!

Yükleme sırasında cihazın ağırlığına dikkat edin!

Boş ağırlık (Montaj setleri hariç)	870 - 944 kg *
* Montaj setleri takılmışsa ağırlık buna uygun olarak daha yüksek olur.	

### ⚠ TEHLİKE

Cihaz vinçle yükleme için onaylanmamıştır.

Forklift kullanmayın, cihaz bu sırada zarar görebilir.

## 4.4 Kullanıma yönelik güvenlik uyarıları

- Kullanıcı personel cihazı talimatlara uygun olarak kullanılmalıdır. Personel, yerel kuralları dikkate almalı ve çalışma sırasında özellikle çocuklar olmak üzere 3. şahıslara dikkat etmelidir.
- Cihaz, motor çalışırken kesinlikle gözetimsiz durumda bırakılmamalıdır. Kullanıcı personel, ancak motor durduktan, cihaz denetimsiz hareketlere karşı emniyete alındıktan, gerekirse el freni çekildikten ve kontak anahtarı çekildikten sonra cihazı terk etmelidir.
- Cihaz, sadece kullanım konusunda eğitim almış ya da kullanım konusundaki yeteneklerini ispatlamış ve kullanım için açık bir şekilde görevlendirilmiş kişiler tarafından kullanılmalıdır.
- Cihaz çocuklar veya eğitimsiz kişiler tarafından kullanılmamalıdır.
- Cihaz, gözetim altında tutulmaları veya cihazın güvenli kullanılması konusunda eğitilmiş olmaları ve kullanımdan kaynaklanan tehlikeleri anlamaları durumunda fiziksel, duyuşsal veya düşünsel yetenekleri az olan veya yeterli deneyime ve bilgiye sahip olmayan kişiler tarafından kullanılabilir.
- Cihazla oynamamalarını sağlamak için çocuklar gözetim altında tutulmalıdır.
- Motor çalışırken kapağı açmayın.

## 4.5 Sürüş moduna yönelik güvenlik uyarıları

- Prensipl olarak motorlu taşıtlar için geçerli koruyucu önlemler, kurallar ve düzenlemelere uyulmalıdır.
- Cihaz çocuklar ya da gençler tarafından kullanılmamalıdır.
- Refakatçi kişilerin araca alınmasına izin verilmemektedir.
- Cihazın yetkisiz bir şekilde kullanılmasını önlemek için, kontak anahtarı çekilmelidir.
- Azalan fren gücü nedeniyle kaza tehlikesi. Sürüş kabinine paspas koymayın. Gaz pedalının altına kayabilecek gevşek nesnelere sürüş kabininden uzak tutun.

### ⚠ TEHLİKE

Yaralanma tehlikesi!

Her kullanımdan önce, "İşletime alma" bölümündeki güvenlik kontrolü yapılmalıdır.

- Motor durdurulmadan önce tüm kumanda kolları ve şalterler nötr konumda olmalıdır. Sürücü, çalıştırma sırasında sürücü koltuğunda oturmalıdır. Çalıştırma işlemi sırasında gaz pedalına basılmamalıdır.
- Sürüş ve çalışma görevleri sırasında emniyet kemeri takın.
- Cihaz sadece koltuktan harekete geçirilmelidir.
- Taşıma sürüşleri sırasında ön cihaz şasisi maksimum yüksekliği kaldırılmalı ve kilitlenmelidir, bunun için kolu tamamen yukarı çekin.

- Yokuşlarda ve yoldaki çukurlardaki çalışmalar sırasında özellikle dikkatli olun.

### ⚠ TEHLİKE

Devrilme tehlikesi!

Mafsallı direksiyonu olan bir aracın sürüş tutumu, bir özel aracın sürüş tutumundan çok farklıdır.

- Aracı sürüş yönünde sadece % 25'e kadar rampalarda ve eğimlerde sürün.
- Ani direksiyon hareketlerinden kaçının.
- Virajlarda yavaş sürün.
- Stabil olmayan zeminlerde devrilme tehlikesi.
- Çok büyük yan eğimde devrilme tehlikesi. Devrilme tehlikesi. Sadece maksimum % 10 yan eğimi olan arazilerde makineyi sürün.
- Yokuş veya iniş sürüşlerinde veya eğimli çapraz sürüşlerde ani virajlardan kaçının.
- Düz veya viraj sürüşlerinde sürüş hızını çevre koşullarına ve yük durumuna göre uyarlayın.
- Sürüş veya taşıma işletimindeki frenleme farklarını dikkate alın!

### 4.5.1 Lastikler ve lastik basıncı

- Lastik hava basıncını düzeltmeden önce, kompresördeki basınç düşürücünün doğru ayarda olup olmadığını kontrol edin.
- Maksimum lastik hava basıncını aşmayın. İzin verilen lastik hava basıncı, lastikten ve gerekirse janttan okunmalıdır. Farklı değerler olması durumunda, daha küçük olan değere uyulmalıdır.
- Lastikler ve tavsiye edilen lastik basıncı "Teknik Bilgiler | Lastikler" Bölümünde açıklanmıştır. Ayrıca sürücü kabininde tavsiye edilen lastik basıncının yazdığı bir etiket bulunmalıdır.

## 4.6 Yanmalı motora yönelik güvenlik uyarıları

- Cihazı kullanmaya başlamadan önce, motor üreticisinin kullanım kılavuzunu okuyun ve özellikle güvenlik uyarılarına dikkat edin.

### ⚠ TEHLİKE

Yaralanma tehlikesi!

- Egzoz gazı deliği kapatılmamalıdır.
- Egzoz gazı deliğine doğru eğilmeyin ya da deliği tutmayın (yanma tehlikesi).
- Yanmalı motora dokunmayın ya da motoru tutmayın (yanma tehlikesi).
- Yanma tehlikesi. Kaplamaları çıkartmadan önce cihazı soğutun.
- Yanma tehlikesi! Radyatör çalışma sıcaklığındaiken kapağını kesinlikle açmayın. Depo basınç altındadır.
- Egzoz gazları zehirlidir ve sağlığa zarar verir, bu gazlar solunum yoluyla alınmamalıdır.
- Motorun, durdurulduktan sonra yaklaşık 5 saniye ek çalışmaya ihtiyacı vardır. Bu zaman aralığında mutlaka çalışma bölgesinden uzak durun.
- Korunmamış fan çarkı nedeniyle yaralanma tehlikesi.
- Sadece kullanım kılavuzunda belirtilen yakıt kullanılmalıdır. Uygun olmayan yakıtlarda patlama tehlikesi bulunmaktadır. Bkz. "Teknik bilgiler" bölümü.
- Yakıt doldurma sırasında sıcak yüzeylere yakıt gelmemesine dikkat edin.
- Cihazın kapalı alanlarda kullanılması sırasında, havalandırma ve egzoz gazlarının yeterli oranda dışarı atılması sağlanmalıdır (zehirlenme tehlikesi).

## 4.7 Cihazın taşınmasına yönelik güvenlik uyarıları

Cihazın taşınması sırasında motor durdurulmalı ve cihaz güvenli bir şekilde sabitlenmelidir.

Bkz. "Taşıma" bölümü.

## 4.8 Koruma ve bakıma yönelik güvenlik uyarıları

- Cihazın temizlenmesi ve bakımı, parçaların değiştirilmesi ya da başka bir fonksiyona geçişten önce, cihaz kapatılmalı ve gerekirse kontak anahtarı çekilmelidir.
- Onarımlar, sadece yetkili müşteri hizmetleri merkezleri ya da geçerli tüm güvenlik kuralları hakkında bilgi sahibi olan bu bölgeye ait teknisyenler tarafından yapılmalıdır.
- Ticari amaçla kullanılan yeri değiştirilmiş cihazlara yönelik geçerli yerel güvenlik kontrolüne dikkat edin.
- Dirsekli mafsal, contalar, elektrikli ve elektronik parçalar yüksek basınçlı temizleyici veya su hortumuyla temizlenmemelidir.

## 4.9 Güvenlik tertibatları

### 4.9.1 Koltuk kontak şalteri

Sürücü koltuğunda kullanıcı yoksa, artan tehlike potansiyelli fonksiyonlar bloke edilir.

### 4.9.2 Çalıştırma engeli

Motoru çalıştırmak için fren pedalına basılmalıdır.

## 5 Kumanda elemanları

### 5.1 Koruma baralı cihaz



- 1 Direksiyon kolunu \*
- 2 Konsol \*
- 3 Direksiyon simidi
- 4 Koruma kolu, katlanır
- 5 Tepe lambası (opsiyon)
- 6 Çalışma ışığı
- 7 Far/sinyal lambası (Opsiyon)
- 8 Yakıt deposu kapağı
- 9 Montaj cihazları için yuva
- 10 Hidrolik yağ kontrol camı
- 11 Depo göstergesi
- 12 Sürücü koltuğu \*
- 13 Pedallar \*
- 14 Ön krika

\* Bkz. aşağıdaki ayrıntılı görünüm

Koruma baralı cihazın, güvenlik nedenlerinden (süpürme sırasında sıçrayan taşlar, tozlar vs.) dolayı süpürme sistemi ile birlikte kullanımına müsaade edilmez!

### 5.2 Sürücü kabinli cihaz

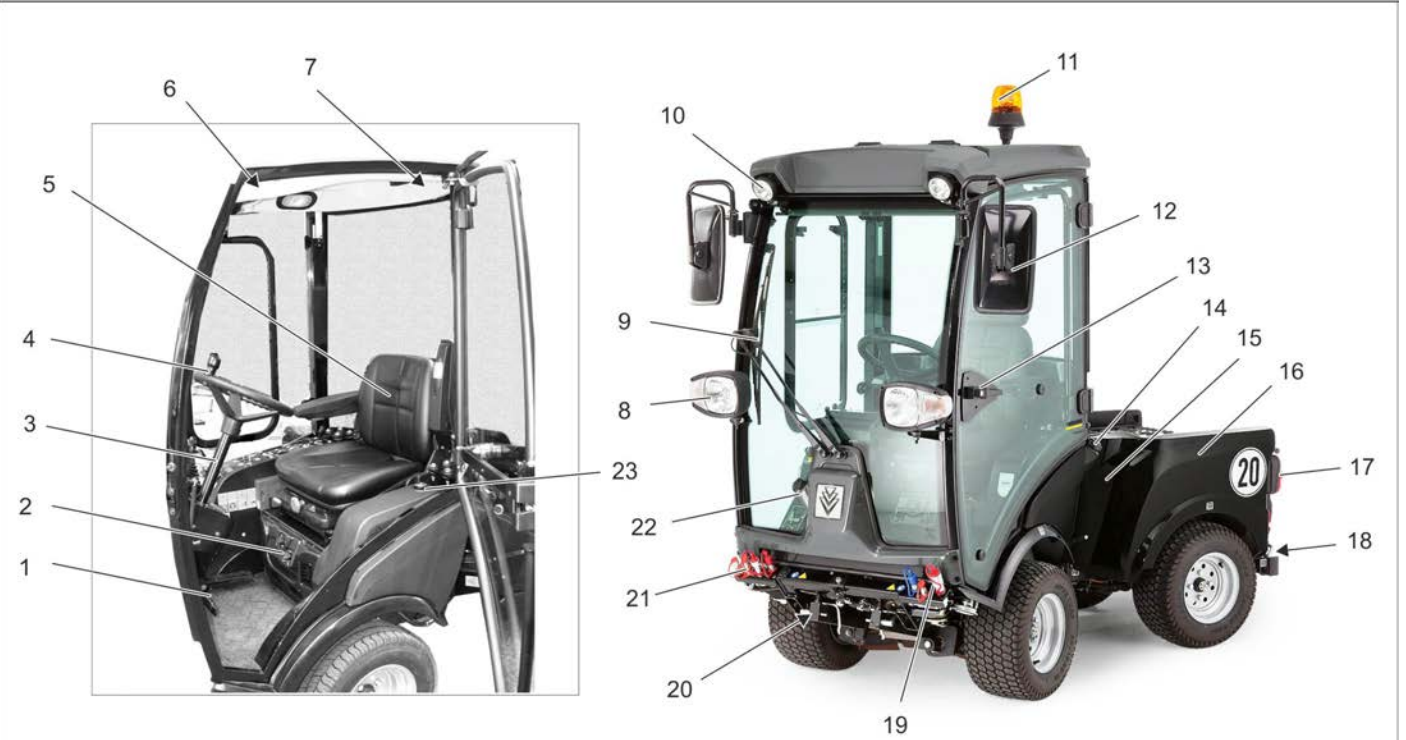

- 1 Pedallar \*
- 2 Havalandırma/klima sistemi (opsiyon) \*
- 3 Direksiyon kolunu \*
- 4 Direksiyon simidi
- 5 Sürücü koltuğu \*
- 6 Tavan konsolu \*
- 7 İmdat çekici
- 8 Far/sinyal lambası
- 9 Cam sileceği
- 10 Çalışma ışığı
- 11 Döner ikaz lambası
- 12 Dikiz aynası
- 13 Kapı kolu \*

- 14 Yakıt deposu kapağı
  - 15 Hidrolik yağ kontrol camı
  - 16 Arka araba
  - 17 Arka lambalar
  - 18 Römork bağlantısıyla birlikte dengeleme ağırlığı
  - 19 Hidrolik kavramaları Main PTO
  - 20 Ön krika
  - 21 AUX bağlantıları
  - 22 Cam yıkama sistemi haznesi
  - 23 Depo göstergesi
- F = dolu  
E = boş

\* Bkz. aşağıdaki ayrıntılı görünüm

### 5.2.1 Havalandırma/klima sistemi (opsiyon)

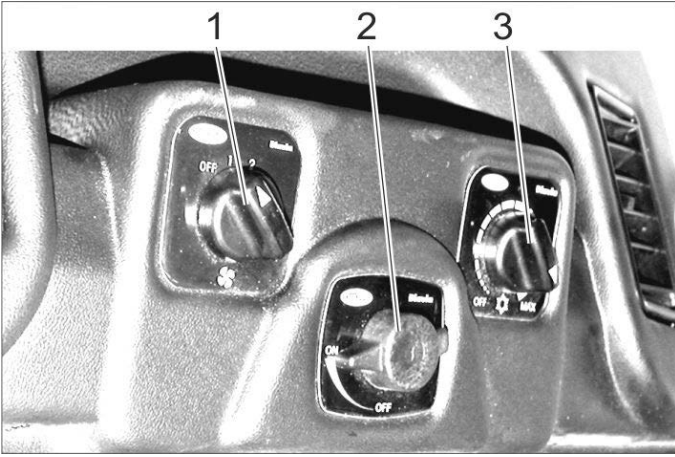

- 1 Fan şalteri
- 2 Kalorifer sıcaklık regülatörü
- 3 Soğutma gücü regülatörü (opsiyon)

### 5.2.2 Tavan konsolu

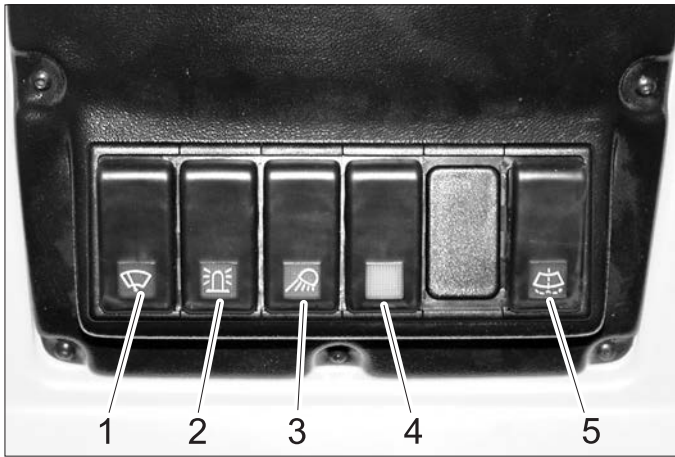

- 1 Cam sileceği şalteri, 2 kademe
- 2 Tepe lambası şalteri
- 3 Çalışma aydınlatması düğmesi
- 4 Opsiyonlar için şalter (örn. ısıtılmalı dış dikiz aynaları)
- 5 Cam yıkama sistemi tuşu

### 5.2.3 Kapı kolu



- 1 Kapı kilidini açma mekanizması, iç

### 5.3 Direksiyon kolunu

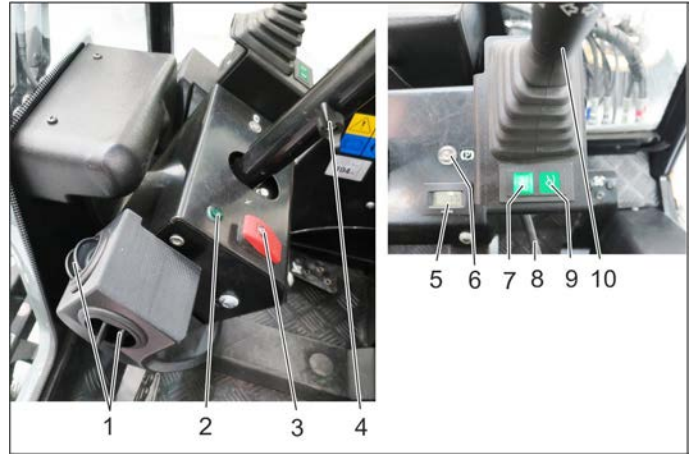

- 1 Havalandırma
- 2 Sinyal lambasının kontrol lambası
- 3 Dörtlü flaşör şalteri
- 4 Direksiyon sistemi yükseklik ayarının sıkıştırma cıvatası
- 5 Çalışma hidroliği çalışma saati sayacı
- 6 El freni kontrol lambası
- 7 AUX 1 yüzme konumu göstergesi
- 8 Direksiyon sistemi eğim ayarının sıkıştırma cıvatası
- 9 Ön krika yüzme konumu göstergesi
- 10 Işık, sinyal ve siren için çok fonksiyonlu kol

### 5.4 Işık, sinyal ve siren için çok fonksiyonlu kol

- **Korna çalma:** Kolu yukarı bastırın
- **Sinyal verme:** Kolu sağa veya sola bastırın
- **Park lambası ve Kısa far:** Halkayı döndürün (saat yönünün tersinde)
- **Uzun far:** Kısa far açıkken kolu öne bastırın
- **Sellektör:** Kolu geriye çekin

### 5.5 Pedallar



- 1 Fren pedalı
- 2 Fren pedalı kilidi (park freni)
- 3 Çalışma hızı tahdidi
- 4 Gaz pedalı, ileri
- 5 Gaz pedalı, geri

#### 5.5.1 Park frenine basın

- Fren pedalına sonuna kadar basın.
- Kilidi yerine yerleştirin.
- Fren pedalını bırakın.



### 5.5.2 Park frenini çözün

- Fren pedalına sonuna kadar basın.
- Kilitli açın.
- Fren pedalını bırakın.

### 5.6 İndirme kelebeği (opsiyon)

İndirme hızı ayar düğmesiyle ön kaldırıcının indirme hızı ayarlanabilir.

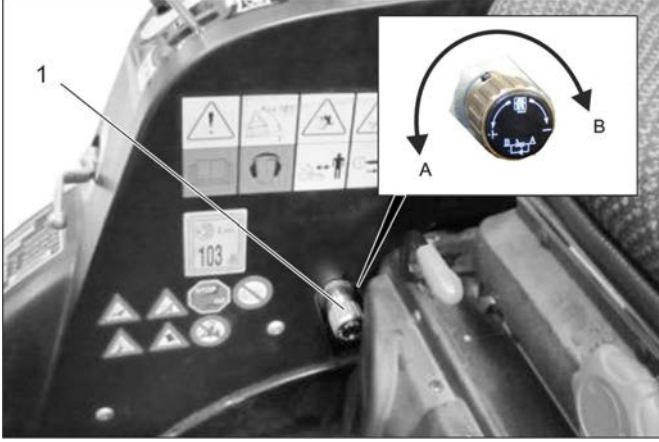

- 1 İndirme kelebeği ayar düğmesi  
A Dönme yönü "İndirme hızını arttırma"  
B Dönme yönü "İndirme hızını azaltma"  
→ B dönme yönünde son dayanağa kadar döndürme, ön kaldırıcıyı kilitlet.

#### Not

Ön kaldırıcının ve bununla birlikte ataçmanların indirilmesini bloke etmek için trafiğe açık yollardaki taşıma sürüşlerinde ihtiyaç duyulur.

### 5.7 Bağlantılar

**Kavram tanımlaması AUX:** Auxilliary = Ek kumanda valfi

**Kavram tanımlaması Hidrolik PTO:** Power Take Off = Hidrolik güç çıkışı

**Kavram tanımlaması Elektrikli PTO:** Power Take Off = Elektrik gücü çıkışı

#### 5.7.1 Ön

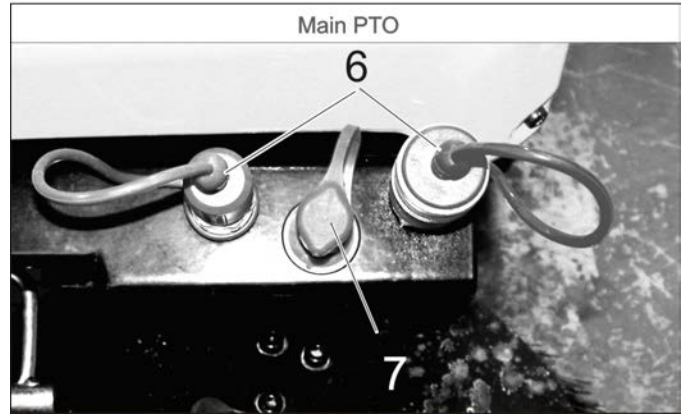
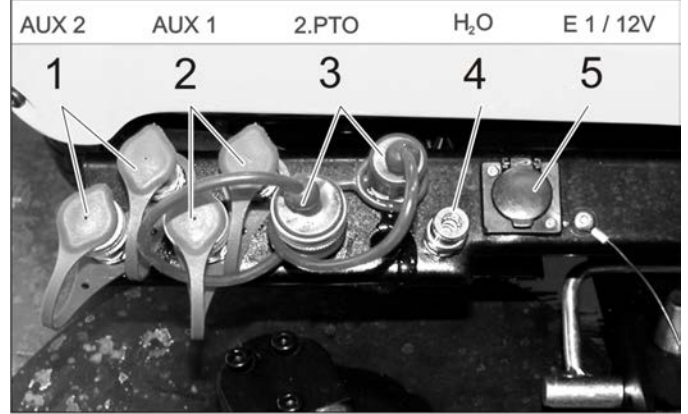

- 1 Hidrolik kavramaları AUX2  
2 Hidrolik kavramaları AUX1  
3 Hidrolik kavramaları 2.PTO  
4 Su bağlantısı (örn. fırça bağlantısı)  
5 Priz E1  
6 Hidrolik kavramaları Main PTO  
7 Kaçak kaplini

#### 5.7.2 Arka

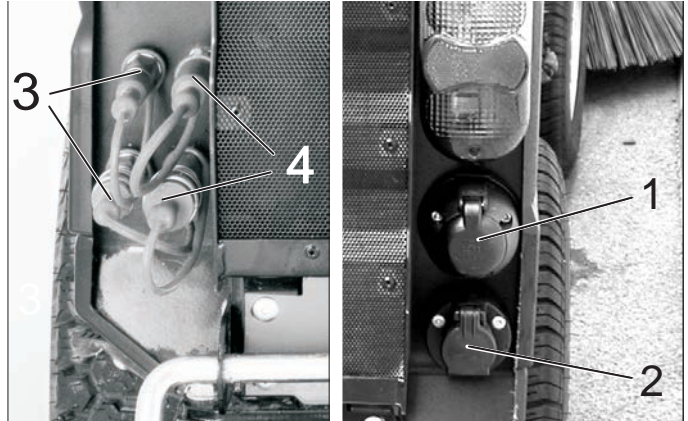

- 1 Priz E4-Arka, 7 kutuplu  
2 Priz E3-Arka, 3 kutuplu  
3 Hidrolik kavramaları AUX2  
4 Hidrolik kavramaları 2.PTO

### 5.7.3 Arka arabada







- 1 Hidrolik kavramaları Main PTO
- 2 Hidrolik kavramaları AUX2
- 3 Kaçak kaplini

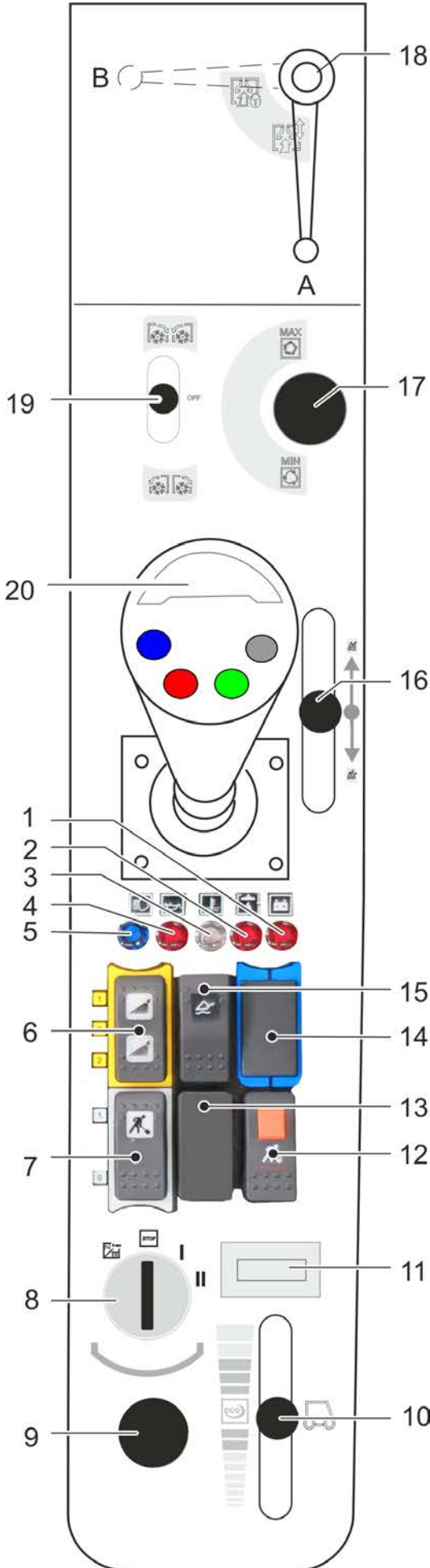

- 1 Su bağlantısı
- 2 Priz E3-Ön

## 5.8 Konsol (sürücü kabinli cihazda)



- 1 Akü şarj kontrolü uyarı lambası
- 2 Hidrolik yağı sıcaklığı uyarı lambası
- 3 Soğutma suyu sıcaklığı uyarı lambası
- 4 Yağ basıncı uyarı lambası
- 5 Uzun far kontrol lambası
- 6 Şalter  
Konum 1: Ön su bağlantısı açık  
Konum 0: Ön su bağlantısı kapalı  
Konum 2: Su devir daim sistemini devreye sokma (opsiyon)
- 7 Tuş  
Konum 1: Main PTO çalışma hidroliği açık  
Konum 0: Main PTO çalışma hidroliği kapalı
- 8 Kontak kilidi
- 9 Soket girişi 12 V
- 10 Motor devri ayarı
- 11 Motor çalışma saati sayacı
- 12 Kilitli tuş  
Main PTO çalışma hidroliği sürekli açık  
Fonksiyon, sadece kilitli park freni ve tuş 7 ile bağlantılı olarak
- 13 Boş
- 14 Boş
- 15 Yüzme konumu ana şalteri
- 16 Opsiyonel kir kabı için kumanda kolu
- 17 PTO devir ayarı
- 18 Emme ağzıyla çalışma sırasında (opsiyon)  
A konumu - Emme ağzı kilitli değil  
B konumu - Emme ağzı kilitli
- 19 Kumanda kolu 2.PTO bağlantısı  
Opsiyonel yan süpürge:  
 Yan fırçalar açık, süpürme  
 Yan fırçaları durdurma  
 Yan fırça açık, dönme yönünü değiştirme
- 20 Joystick

### 5.8.1 Kontak kilidi

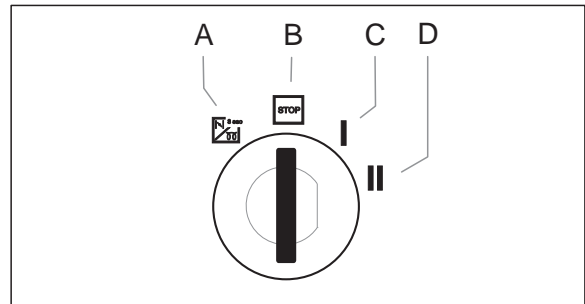

- A Isıtma sembolü: Ön kızdırma
- B STOP konumu: Motor kapalı
- C Konum 1: Kontak açık
- D Konum 2: Motorun çalıştırılması

## 5.9 Kumanda kolu fonksiyonu (sürücü kabinli cihazda)

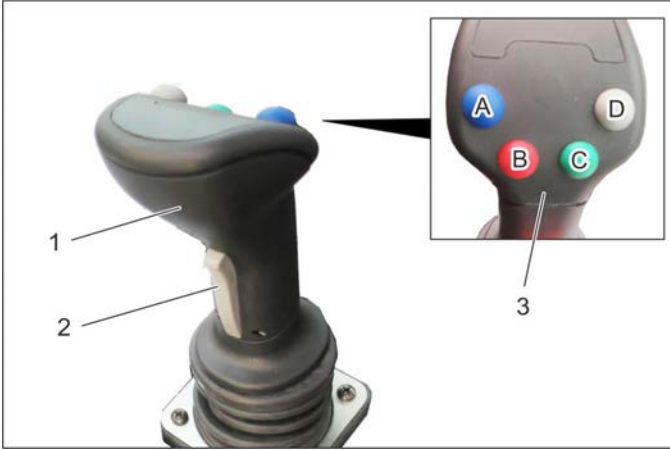

- 1 Joystick  
2 Ön düğme  
3 Fonksiyon tuşları  
A - Mavi  
B - Kırmızı  
C - Yeşil  
D - Gri

→ Joystick ile kumanda edilenler:

- Ön kriko  
AUX 1 bağlantısı  
AUX 2 bağlantısı  
AUX bağlantısı elektrik 12 V

→ Bir yüzme konumu seçildiğinde ilgili gösterge yanar.

### 5.9.1 Kullanımı

Ön kriko (yüzme konumu ile)		
Yüzme konumu ana şalteri (konsol)	Fonksiyon tuşu	Joystick
Etkinleştirme	Gri tuşa (D) basın	---

Ön kriko (yüzme konumu olmadan)		
Yüzme konumu ana şalteri (konsol)	Fonksiyon tuşu	Joystick
Devre dışı bırakma	---	Öne / arkaya hareket ettirin

AUX 2 bağlantısı (yüzme konumu ile)		
Yüzme konumu ana şalteri (konsol)	Fonksiyon tuşu	Joystick
Etkinleştirme	Yeşil tuşa (C) basın	---

AUX 2 bağlantısı (yüzme konumu olmadan)		
Yüzme konumu ana şalteri (konsol)	Fonksiyon tuşu	Joystick
Devre dışı bırakma	---	Sola / sağa hareket ettirin

AUX 1 bağlantısı		
Ön düğme (Joystick)	Fonksiyon tuşu	Joystick
Basın ve basılı tutun	---	Sola / sağa hareket ettirin

### AUX bağlantısı elektrik 12 V

Ön düğme (Joystick)	Fonksiyon tuşu	Joystick
---	Mavi veya kırmızı fonksiyon tuşlarına (A/B) basın	---

### 5.9.2 Yüzme konumu göstergesi



- 1 AUX 1 yüzme konumu göstergesi  
2 Ön kriko yüzme konumu göstergesi  
→ Bir yüzme konumu seçildiğinde ilgili gösterge yanar.

## 5.10 Konsol (koruma baralı cihazda)

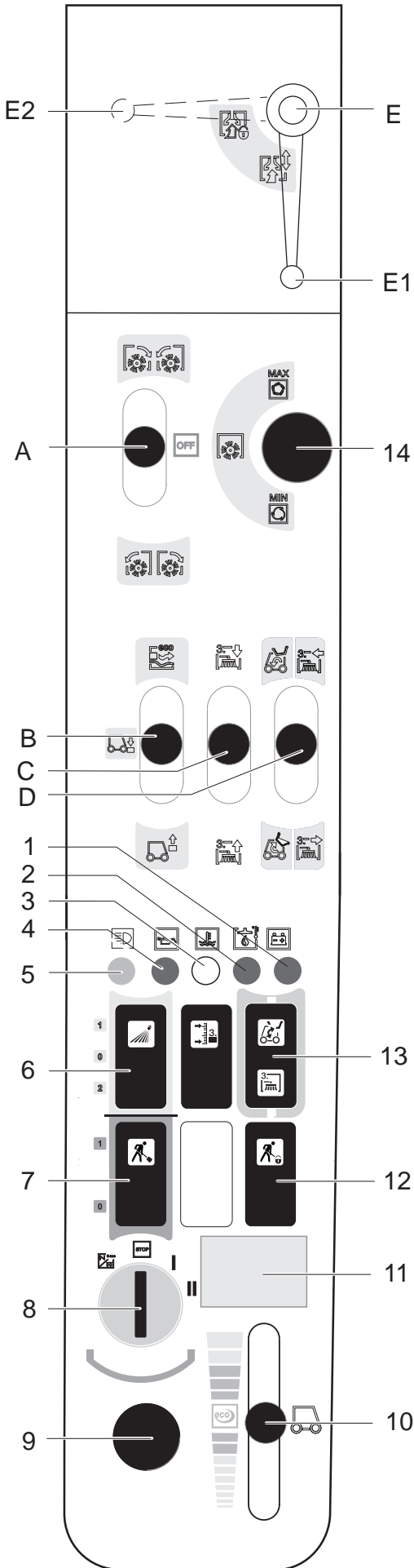

- A Kumanda kolu, kilitlenir  
2.PTO bağlantısı: ileri/geri
- B Kumanda kolu  
Ön kriko yukarı/aşağı
- C Kumanda kolu AUX 1 bağlantısı
- D Kumanda kolu AUX 2 bağlantısı  
Çok fonksiyonlu kol, ön cihaz taşıyıcısı ve yabancı ot  
firçası ile bağlantılı olarak temin edilebilir (opsiyonel)
- E Emme ağzıyla çalışma sırasında (opsiyonel)  
E1 konumu - Emme ağzı kilitli değil  
E2 konumu - Emme ağzı kilitli

- 1 Akü şarj kontrolü uyarı lambası
- 2 Hidrolik yağı sıcaklığı uyarı lambası
- 3 Soğutma suyu sıcaklığı uyarı lambası
- 4 Yağ basıncı uyarı lambası
- 5 Uzun far kontrol lambası
- 6 Şalter  
Konum 1: Ön su bağlantısı açık  
Konum 0: Ön su bağlantısı kapalı  
Konum 2: Su devir daim sistemini devreye sokma  
(opsiyon)
- 7 Tuş  
Konum 1: Main PTO çalışma hidroliği açık  
Konum 0: Main PTO çalışma hidroliği kapalı
- 8 Kontak kilidi
- 9 Soket girişi 12 V
- 10 Motor devri ayarı
- 11 Motor çalışma saati sayacı
- 12 Kilitli tuş  
Main PTO çalışma hidroliği sürekli açık  
Fonksiyon, sadece kilitli park freni ve tuş 7 ile bağlantılı  
olarak
- 13 AUX 2 ön/arka geçişi
- 14 PTO devir ayarı

### 5.10.1 Kontak kilidi

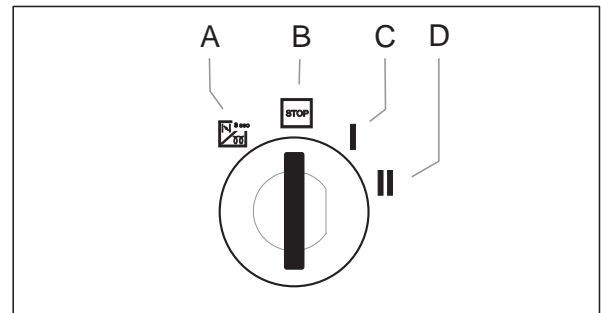

- A Isıtma sembolü: Ön kızdırma
- B STOP konumu: Motor kapalı
- C Konum 1: Kontak açık
- D Konum 2: Motorun çalıştırılması

## 5.11 Kumanda kolu fonksiyonu (koruma baralı cihazda)

### 5.11.1 Kumanda kolu A'nın fonksiyonu

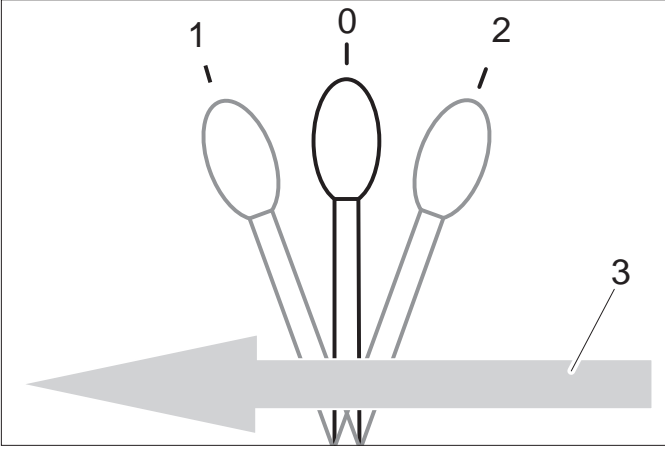

0	Durma konumu
1	2.PTO'ya bağlanmış montaj cihazlarında ileri, kol kilitletir
2	2.PTO'ya bağlanmış montaj cihazlarında geri, kol kilitletir
3	İleri sürüş yönü

### 5.11.2 Kumanda kolu B'nin fonksiyonu

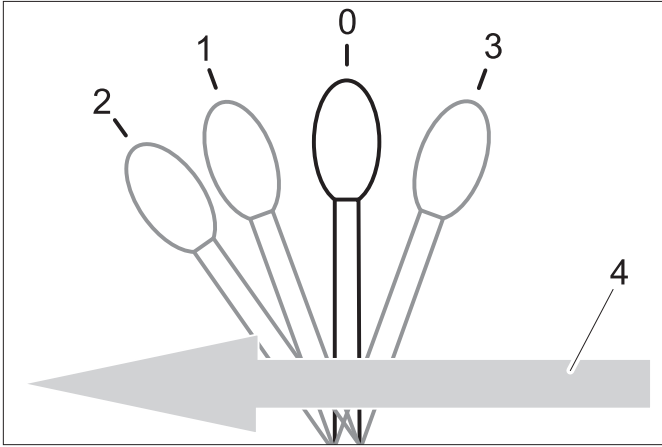

0	Durma konumu
1	Ön krik o indirilir, kol kilitletmez <b>TEDBİR</b> Hasar görme tehlikesi! Bu kol konumunda, montaj seti (opsiyon) zemindeki düzensizliklerin üstünden geçemez.
2	Ön krik o indirilmiştir ve yüzme konumunda, iş makinesi zemini takip eder (örn. fırçalar), kol kilitletir
3	Ön krik o kaldırılır, kol kilitletmez
4	İleri sürüş yönü

### 5.11.3 Kumanda kolu C'nin fonksiyonu

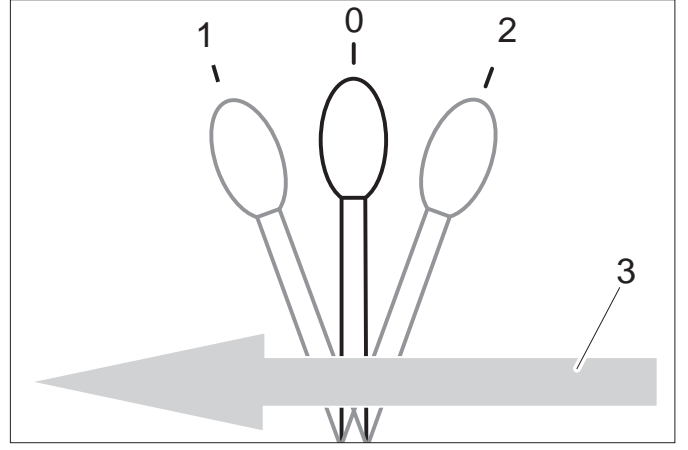

0	Durma konumu
1	AUX 1'e bağlanmış montaj cihazları öne doğru, kol kilitletmez
2	AUX 1'e bağlanmış montaj cihazları geriye doğru, kol kilitletmez
3	İleri sürüş yönü

### 5.11.4 Kumanda kolu D'nin fonksiyonu

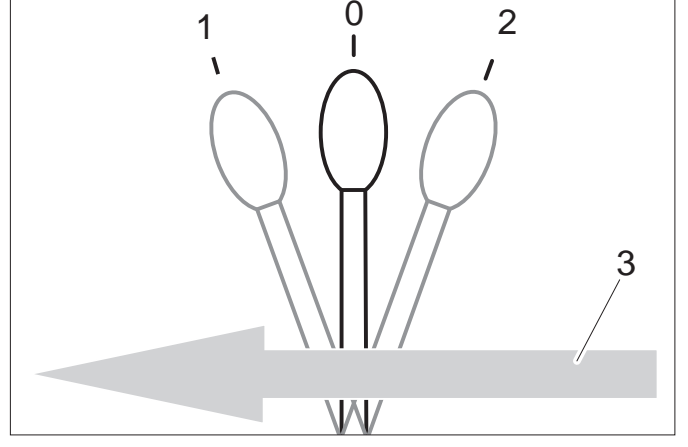

0	Durma konumu
1	AUX 2'e bağlanmış montaj cihazları öne doğru, kol kilitletmez
2	AUX 2'e bağlanmış montaj cihazları geriye doğru, kol kilitletmez
3	İleri sürüş yönü

## 6 Cihazı çalıştırmaya başlamadan önce

### 6.1 İlk çalıştırmadan önce

- Birlikte verilen kılavuzun bulunduğu evrak çantasını arka cama sabitleyin.

### 6.2 Yakıt alma

#### ⚠ Tehlike

##### Patlama tehlikesi!

- Kapalı mekanlarda yakıt almayın.
- Sigara içmekten ve açık ateşten mutlaka kaçınin.
- Sıcak yüzeylere yakıt gelmemesine dikkat edin.
- Motoru stop edin.
- Depo kapağını açın.
- Dizel yakıt doldurun.  
Sadece kullanım kılavuzunda belirtilen yakıt kullanılmalıdır.
- Kollu tabancayı mümkün olduğunca dolum ağzının içine sokun. Kurallara uygun olarak kullanılan kollu tabaca ilk kez kapandığında, yakıt doldurmaya bırakın.
- Taşan yakıtı temizleyin ve depo kapağını kapatın.

#### 6.2.1 Bidonla yakıt doldurma

- Taşmayı önlemek için, yakıt miktarını daha önceden tahmin edin.

### 6.3 Cam yıkama sistemini doldurma

- sadece sürücü kabinli cihaz



1 Cam yıkama sistemi haznesi

2 Kapak

- Kapağı çıkartın.
- Sıvı doldurun.
- Kapağı kapatın.

### 6.4 Sürücü koltuğunun ayarlanması

#### ⚠ TEHLİKE

Kaza tehlikesi. Sürüş sırasında sürücü koltuğunu ayarlamayın.

#### 6.4.1 Standart koltuk

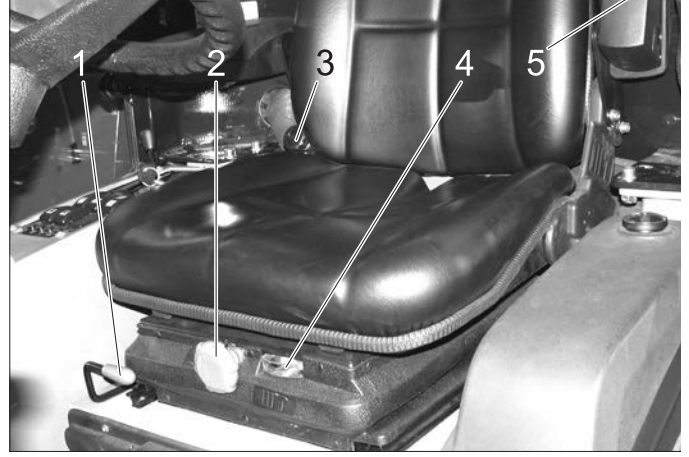

1 Koltuk ayarlama kolu

2 Yay sertliđi döner kolu

3 Eğim ayarı, koltuk arkalıği

4 Yay ayarı göstergesi

5 Koltuk dayanağı yüksekliđi ayar çarkı

- Sürücü koltuđuna oturun.
- Koltuk ayar kolunu yukarı çekin ve koltuđu istediđiniz konuma kaydırın.
- Koltuk ayarlama kolunu bırakın ve koltuđu kilitleyin.
- Koltuk arkalıği eğimini, eğim ayarı döner koluyla ayarlayın.
- Kol dayanaklarının yüksekliđini ayar çarklarıyla ayarlayın.
- Yay sertliđi döner kolunu, yay sertliđi göstergesi yeşil alanda olacak şekilde ayarlayın.

#### 6.4.2 Konforlu koltuk (opsiyonel)

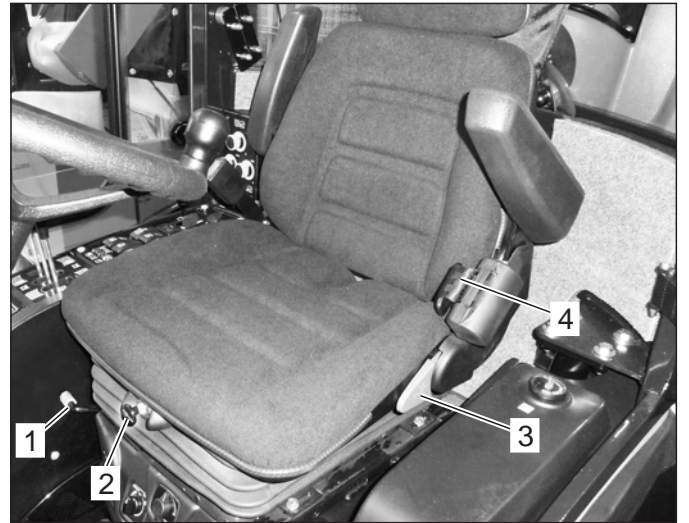

1 Koltuk ayarlama kolu

2 Yükseklik ayarı

İndirmek için: Düğmeyi dışarı çekin.

Kaldırmak için: Düğmeye basın (motor çalışırken)

3 Eğim ayarı, koltuk arkalıği

4 Emniyet kemeri

- Sürücü koltuđunun sönmürlenmesi otomatik olarak gerçekleşir

## 6.5 Direksiyon simidi pozisyonunu ayarlama

### ⚠ TEHLİKE

Kaza tehlikesi. Sürüş sırasında direksiyon simidi pozisyonunu ayarlamayın.



- 1 Direksiyon sistemi yükseklik ayarının sıkıştırma cıvatası
  - 2 Direksiyon sistemi eğim ayarının sıkıştırma cıvatası
- Direksiyon sistemi yükseklik ayarının sıkıştırma cıvatasını gevşetin.
  - Direksiyon simidini istediğiniz yüksekliğe ayarlayın.
  - Sıkıştırma cıvatasını sıkın.
  - Direksiyon sistemi eğim ayarının sıkıştırma cıvatasını gevşetin.
  - İsteddiğiniz direksiyon kolunu eğimini ayarlayın.
  - Sıkıştırma cıvatasını sıkın.

## 7 Çalıştırma

### ⚠ TEHLİKE

Ezilme tehlikesi. Çalışma sırasında bükülür mafsallın yakınında hiç kimsenin bulunmamasına dikkat edin. Yanma tehlikesi, ezilme tehlikesi. Cihazı ancak tüm muhafaza parçaları yerine takılmışsa kullanın.

### TEDBİR

Güç aktarımı ve frenin aşırı ısınması nedeniyle hasar tehlikesi. Sürüş sırasında, ancak gaz pedalı bırakılınca veya geriye doğru kısa süreli basınca cihaz durmazsa fren pedalına basın.

Eksik yağlama nedeniyle hasar tehlikesi. Çalışma sırasında yağ basıncı uyarı lambasının yanması durumunda, hemen motoru kapatın ve arızayı giderin. Aşırı ısınan motor veya hidrolik yağı nedeniyle hasar tehlikesi. Motor sıcaklığı veya hidrolik yağı sıcaklığı uyarı lambasının yanması durumunda, motor devrini rölantiye getirin (motoru durdurmayın) ve "Arızalar" bölümündeki önlemleri uygulayın.

## 7.1 Sürüş

### ⚠ UYARI

Cihaz, maksimal esneklik sağlamak için merkezi salınım birleşimine sahiptir.

Bu sayede her iki araç kısmının birbirinden bağımsız şekilde sürüş yönüne dik olarak hareket edebilmeleri sağlanır.

Bu özellik nedeniyle sürücü, arkadaki araç kısmından hemen haberdar olamaz.

Bu nedenle arka kısmın sürüş hareketleri sürüş sırasında aynalardan izlenmelidir.

Özellikle virajlara hızlı girildiğinde, kar, don, yağmur, gevşek olan zeminlerde, yokuştaki dönüş manevralarında,

## 6.6 Çalıştırma/güvenlik testinden önce

### ⚠ TEHLİKE

Kaza tehlikesi, yaralanma tehlikesi. Güvenlik kontrolünün bir maddesi yerine getirilmemişse, cihaz çalıştırılmamalı, bunun yerine onarılmalıdır.

Her çalışmadan önce aşağıdaki güvenlik kontrol yapılmalıdır:

### 6.6.1 Güvenlik kontrolü

Güvenlik kontrolünü kontak açıkken (1 konumu) yapın.

- **Park freni çözülmüşken:** Gaz pedalını bırakın, Main PTO çalışma hidroliğini kapatın - kontak anahtarı döndürülünce (2 konumu) motor çalışmamalıdır.
- **Fren pedalına basılmışken:** Main PTO çalışma hidroliğini açın, kontak anahtarı döndürülünce (2 konumu) motor çalışmamalıdır.
- **Motor çalışırken:** Main PTO çalışma hidroliğini açın, sürücü koltuğunu boşaltın - Main PTO çalışma hidroliği kapanmalıdır.

## 6.7 Günlük bakım çalışmaları

Günlük bakım çalışmalarını yapın (Bkz. "Bakım ve Koruma")

mafsallı direksiyona sahip araçlar, binek araçlara göre direksiyon hareketlerine direkt tepki verirler. Bu şekilde mafsallı direksiyona sahip bir aracı karşı yönlendirerek stabilize etmek çok zordur!



- 1 Fren pedalı
- 2 Fren pedalı kilidi (park freni)
- 3 Çalışma hızı tahdidi
- 4 Gaz pedalı, ileri
- 5 Gaz pedalı, geri

### 7.1.1 Park frenini çözün

- Fren pedalına sonuna kadar basın.
- Kilidi geriye doğru döndürün.
- Fren pedalını bırakın.



### 7.1.2 Motoru çalıştırın

- Ayağınızı gaz pedalından çekin.
- Motor devrini MIN konumuna getirin.
- Fren pedalına tamamen aşağı doğru basın. Park freni kontrol lambası yanmalıdır.
- Dış sıcaklık düşükken, kontak anahtarını yaklaşık 3 saniye boyunca ön kızdırma konumuna getirin.
- Kontak anahtarını motoru çalıştırma konumuna getirin ve motor çalışana kadar sabit tutun.
- Kontak anahtarını bırakın. Kontak anahtarı "1", motor açık konumuna döner.
- Fren pedalını bırakın.

#### **TEDBİR**

Güç aktarımı ve frenin aşırı ısınması nedeniyle hasar tehlikesi. Frene basılmışken cihazı sürmeyin.

- Soğuk çalıştırmadan sonra, hidrolik yağının çalışma sıcaklığına gelmesi için cihazı motor devir MIN konumundayken ısıtın. Isınma süresi çevre sıcaklığına bağlıdır ve aşağıdaki diyagramdan okunabilir.

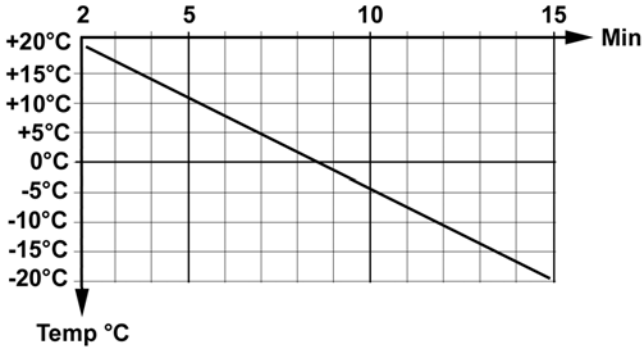

### 7.1.3 Sürüş

#### **DIKKAT**

Sürüş pedalını bırakırken hız, özel araçlarda olduğundan farklı şekilde geciktirilir.

Taşıma modunda, sürüş pedalı bırakıldığında frenleme etkisi çalışma modundakinden daha azdır.

- İş makinesini kaldırın.
- Süpürme ağızı ve yan fırçaları kaldırın (süpürme makinesinde).
- Motor devrini ECO konumuna getirin.
- Gaz pedalına yavaşça basın.
- Sürüş yönüne direksiyon simidiyle kumanda edin.

### 7.1.4 Durma

- Gaz pedalını bırakın veya kısa süreli geriye doğru basın, cihaz kendiliğinden frenler ve durup kalır. Fren pedalına sadece cihaz yukarıda açıklanan önlemlere rağmen durmazsa basın.

#### **TEDBİR**

Tahrik sisteminin zarar görme tehlikesi. Freni sadece acil durumda ve cihaz dururken park freni olarak kullanın, çalışma freni olarak kullanmayın.

### 7.1.5 Engellerin üstünden geçilmesi

#### **UYARI**

Hasar tehlikesi! Engellerin üzerinden geçerken, yan fırçalar ve süpürme ağızını kaldırın.

150 mm yüksekliğe kadar olan engeller:

- Yavaşça ve 45° açıyla dikkatlice ileri doğru engelin üstünden geçin.

150 mm yüksekliğin üzerindeki engeller:

- Engellerin üstünden sadece uygun bir rampayla geçilebilir.

#### **Uyarı**

Hasar görme tehlikesi! Aracın yere oturmamasını sağlayın.

### 7.2 Cihazın kapatılması

- İş makinesini kaldırın.
- Cihazı tutun.
- PTO'yu kapatın.
- Motor devrini MIN konumuna getirin.
- Motoru 1 ila 2 dakika rölantide çalıştırın.
- Kontak anahtarını "STOP" konumuna getirin ve kontak anahtarını çekin.
- Park frenine basın.

### 7.3 Antifriz koruma

- Donma tehlikesi varsa, soğutma suyunda yeterli antifriz olup olmadığını kontrol edin.

### 7.4 Taşıma

#### **UYARI**

Yaralanma ve hasar tehlikesi! Taşıma sırasında cihazın ağırlığına dikkat edin.

Kaza tehlikesi: Cihaz, taşıma sırasında kaymaya karşı emniyete alınmış olmalıdır.

#### **TEDBİR**

Hasar tehlikesi! Cihazı kesinlikle yan fırçaya sabitlemeyin veya çekmeyin (süpürme makinesinde).

- Cihazı durdurun ve park frenini kilitleyin.
- Cihazı gergi kemerleri ile sol ve sağ sabitleme gözlerinde emniyete alın.

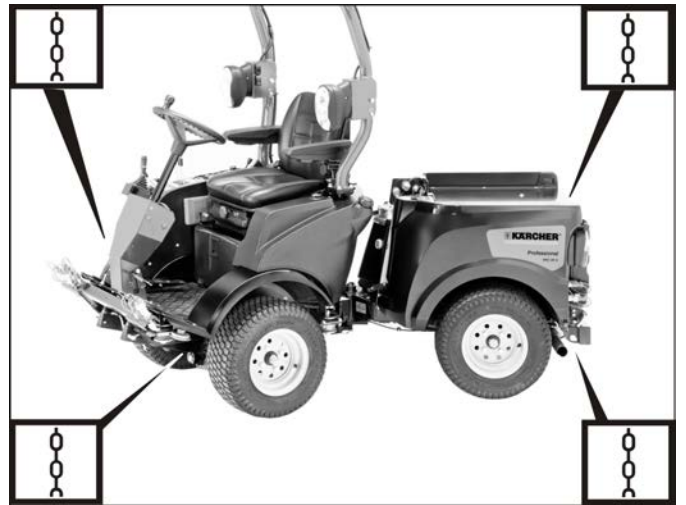

Sembolik resim

## 8 Montaj setleri

Bu bölümde, mevcut montaj setlerinin seçimi anlatılmakta ve cihaza montajı gösterilmektedir.

Diğer montaj setleri de dahil olmak üzere sorularınız için lütfen Kärcher firmasına başvurun.

Montaj setini monte etmeden ve çalıştırmadan önce, montaj setinin ayrı kılavuzu ve güvenlik uyarılarını okuyun.

Şu an MIC 26 için aşağıdaki montaj setleri bulunmaktadır:

- Bıçma kafası 125 cm
- Bıçma kafası 135 cm
- Ön süpürme merdanesi
- Kar temizleme küreği
- Taraklı kepçe
- Dampır
- 2 fırça ve süpürme haznesi bulunan süpürme düzeneği
- 3 fırça ve süpürme haznesi bulunan süpürme düzeneği
- Yabani ot fırçası (sadece ön cihaz taşıyıcısıyla bağlantılı olarak)
- Arkada balans ağırlığı
- Römork bağlantısı

### ⚠ UYARI

Arkaya takılan parçalar ve yükleme durumu, aracın ağırlık noktasını ve dolayısıyla sürüş şeklini etkiler.

Tadilatlarda, özellikle yaz işletmesinden kış işletmesine geçerken ve değişen yükleme durumlarında sürücü, farklı bir sürüş şeklinin olacağını bilmeli ve buna uygun şekilde davranmalıdır.

Özellikle sıvıların taşınması sırasında aracı sallayan ayrı dalgalanmalar meydana gelebilir.

### 8.1 Kullanımı

→ Montaj seti Joystick ile kullanılır, bunun için bkz. bölüm "Joystick fonksiyonu."

### 8.2 Bıçma kafası 125 cm

#### 8.2.1 Hidrolik hatlarının bağlanması

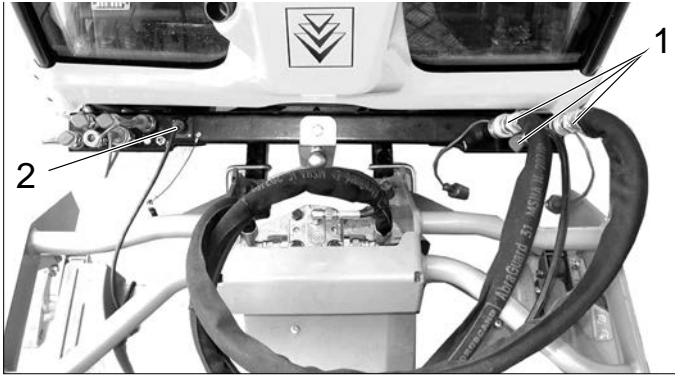

#### 1 Hidrolik kavramaları Main PTO

Bıçak tahrikinin hidrolik hortumları

#### 2 Priz E1

Kesme yüksekliği ayarının kablosu

### 8.2.2 Kullanımı

→ Montaj seti Joystick ile kullanılır, bunun için bkz. bölüm "Joystick fonksiyonu."

### 8.2.3 Çalışma için önkoşullar

- Balans ağırlığı (opsiyon), kamuya açık yollarda sürüş için cihazın arkasına yerleştirilmiş olmalıdır.
- Yüksek motor devri ayarlayın.

#### Not:

Çimen lastiği (2.851-089.0) montaj seti kullanılarak zemin yükü azaltılabilir.

Süpürme haznesi/temiz su tankı çıkartılarak sürüş stabilitesi ve genel görüş artırılabilir.

### 8.2.4 Bıçma işleminden sonra

- İş makinesini ve emme ağzını indirin.
- Süpürme ağzının üst tarafını basınçlı havayla temizleyin (süpürme makinesinde).
- Radyatörü temizleyin.

### 8.3 Bıçma kafası 135 cm

#### 8.3.1 Hidrolik hatlarının bağlanması

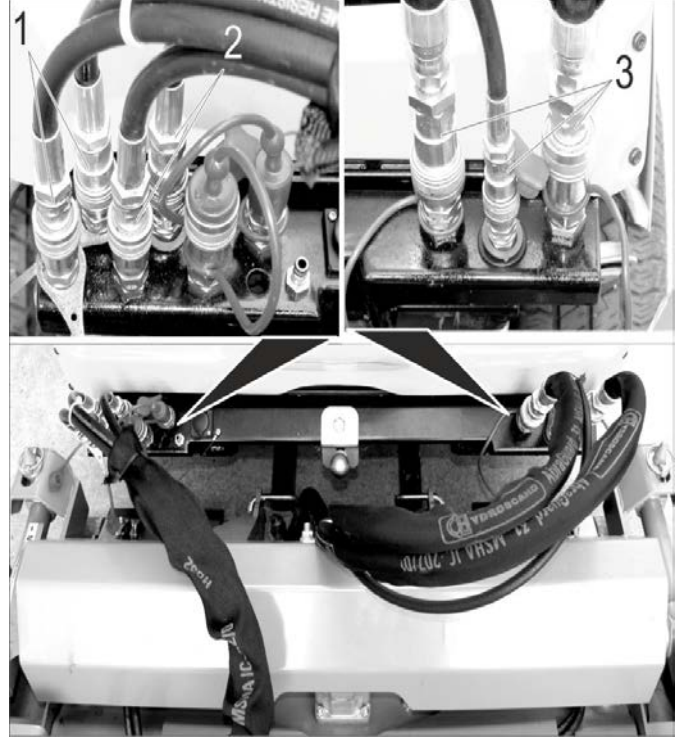

#### 1 Hidrolik kavramaları AUX2

Arka boşaltmanın hidrolik hortumları (kablo bağıyla işaretlenmiştir)

#### 2 Hidrolik kavramaları AUX1

Kesme yüksekliği hidrolik hortumları

#### 3 Hidrolik kavramaları Main PTO

Bıçak tahrikinin hidrolik hortumları

### 8.3.2 Kullanımı

→ Montaj seti Joystick ile kullanılır, bunun için bkz. bölüm "Joystick fonksiyonu."

### 8.3.3 Çalışma için önkoşullar

- Balans ağırlığı (opsiyon), kamuya açık yollarda sürüş için cihazın arkasına yerleştirilmiş olmalıdır.
- Yüksek motor devri ayarlayın.

#### Not:

Çimen lastiği (2.851-089.0) montaj seti kullanılarak zemin yükü azaltılabilir.

Süpürme haznesi/temiz su tankı çıkartılarak sürüş stabilitesi ve genel görüş artırılabilir.

### 8.3.4 Bıçma işleminden sonra

- İş makinesini ve emme ağzını indirin.
- Süpürme ağzının üst tarafını basınçlı havayla temizleyin (süpürme makinesinde).
- Radyatörü temizleyin.

## 8.4 Ön süpürme merdanesi

### 8.4.1 Hidrolik hatlarının bağlanması

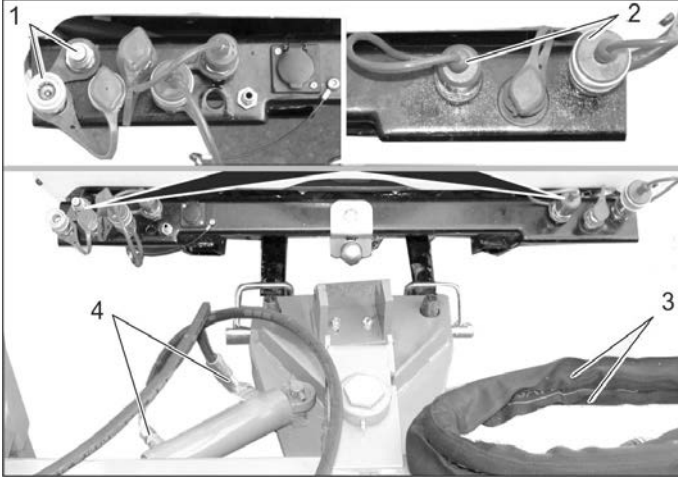

#### 1 Hidrolik kavramaları AUX2

Döner tahrikin hidrolik kavramaları

#### 2 Hidrolik kavramaları Main PTO

Süpürme merdanesi tahrikinin hidrolik kavramaları

#### 3 Süpürme merdanesi tahrikinin hidrolik hortumları

#### 4 Döner tahrikin hidrolik hortumları

### 8.4.2 Kullanımı

→ Montaj seti Joystick ile kullanılır, bunun için bkz. bölüm "Joystick fonksiyonu."

## 8.5 Kar temizleme kürekleri

### 8.5.1 Hidrolik hatlarının bağlanması

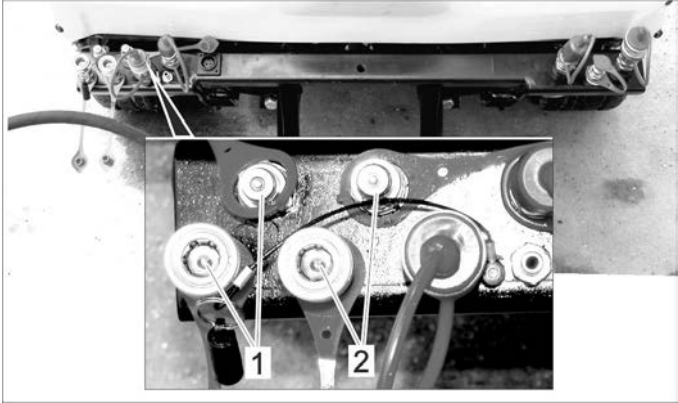

#### 1 Hidrolik kavramaları AUX2

#### 2 Hidrolik kavramaları AUX1

### 8.5.2 Kullanımı

→ Montaj seti Joystick ile kullanılır, bunun için bkz. bölüm "Joystick fonksiyonu."

### 8.5.3 Sınırlama lambalarını (opsiyon) bağlama



→ Kabloyu yukarıda gösterildiği gibi döşeyin.

→ Soketi, süpürme makinesinin arkasına takın.

### 8.5.4 Çalışma için önkoşullar

– Bir taraklı kepçe kullanılırsa, süpürme haznesi/su tankı sökülmüşken kamuya açık yollarda sürüş için cihazın arkasına balans ağırlığı (opsiyon) yerleştirilmiş olmalıdır.

#### Not:

Süpürme haznesi/temiz su tankı çıkartılarak sürüş stabilitesi ve genel görüş artırılabilir.

## 8.6 Kar frezesi

### 8.6.1 Hidrolik hatlarının bağlanması

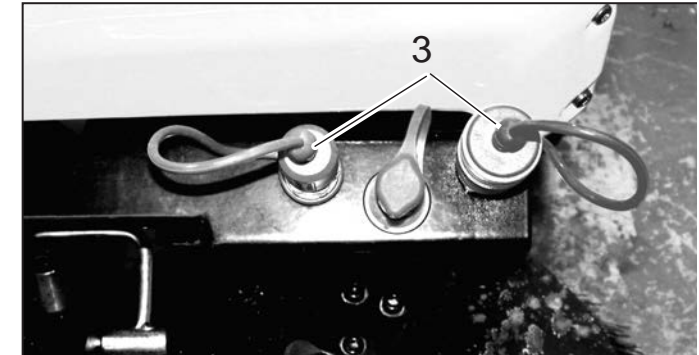
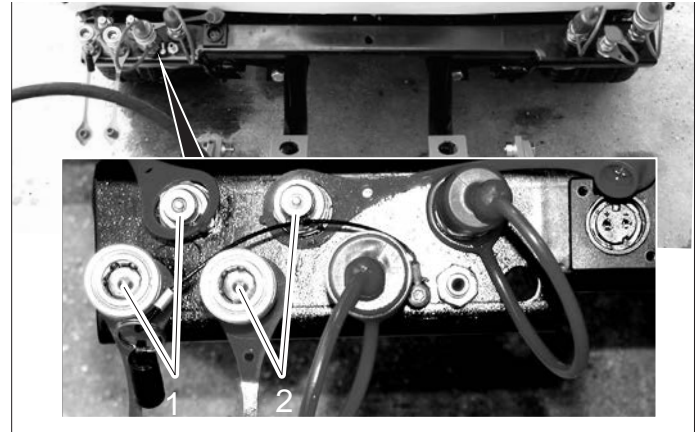

#### 1 Hidrolik kavramaları AUX2

#### 2 Hidrolik kavramaları AUX1

#### 3 Hidrolik kavramaları Main PTO

## 8.6.2 Kullanımı

→ Montaj seti Joystick ile kullanılır, bunun için bkz. bölüm "Joystick fonksiyonu."

## 8.6.3 Sınırlama lambalarını (opsiyon) bağlama



- Kabloyu yukarıda gösterildiği gibi döşeyin.
- Soketi, süpürme makinesinin arkasına takın.

## 8.6.4 Çalışma için önkoşullar

- Bir taraklı kepçe kullanılırsa, süpürme haznesi/su tankı sökülmüşken kamuya açık yollarda sürüş için cihazın arkasına balans ağırlığı (opsiyon) yerleştirilmiş olmalıdır.

### Not:

Süpürme haznesi/temiz su tankı çıkartılarak sürüş stabilitesi ve genel görüş artırılabilir.

## 8.7 Taraklı kepçe

### 8.7.1 Montaj mesnedini sabitleme

→ Motoru durdurun, kontak anahtarını çekin.

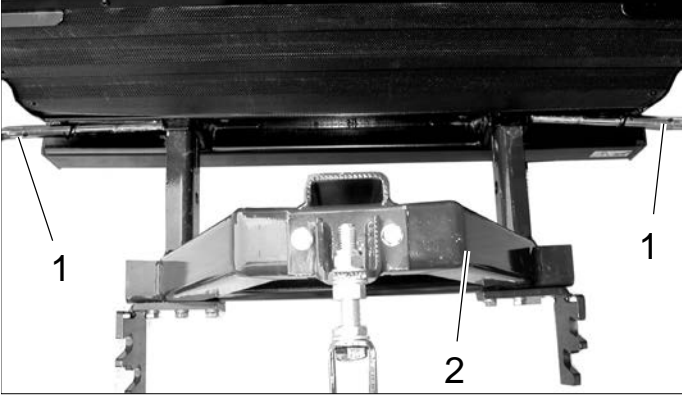

- 1 Emniyet pimi
  - 2 Montaj mesnedi
- Döndürerek emniyet piminin emniyetini açın ve pimi dışarı çekin.
  - Montaj mesnedini cihazın arkasındaki iki dört köşe borunun içine itin.
  - Emniyet pimini içeri itin ve döndürerek emniyete alın.

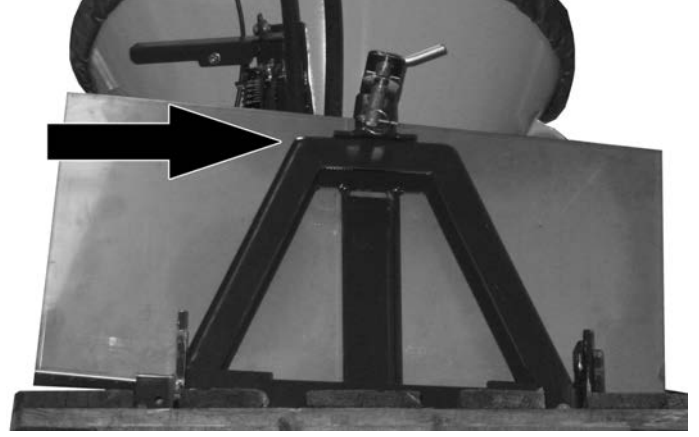

→ Radyatörün yayılan malzemeye karşı korunması için püskürtme korumasını asın.

### 8.7.2 Merdane taraklı kepçesini sabitleme

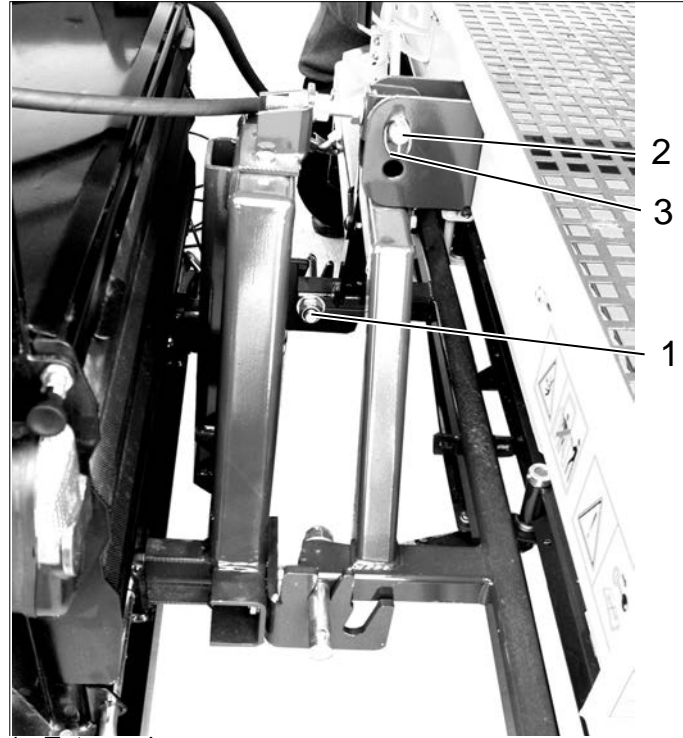

- 1 Tutucu pim
  - 2 Emniyet pimi
  - 3 Katlanır soket
- Merdane taraklı kepçesini kaldırın ve tutucu pimleri montaj mesnedinin altındaki kılavuz raya asın. Kılavuz rayı araca yakın kullanın.
  - Merdane taraklı kepçesini hizalayın ve emniyet pimiyle sabitleyin.
  - Emniyet pimini, dışarı kaymaya karşı katlanır soketle emniyete alın.

### 8.7.3 Tabla şeklindeki taraklı kepçeyi sabitleme



- 1 Tutucu pim
- 2 Emniyet pimi
- 3 Katlanır soket

→ Montaj, merdane taraklı kepçesindeki gibidir fakat araçtan daha uzakta kullanılmalıdır.

### 8.7.4 Hidrolik hatlarının bağlanması

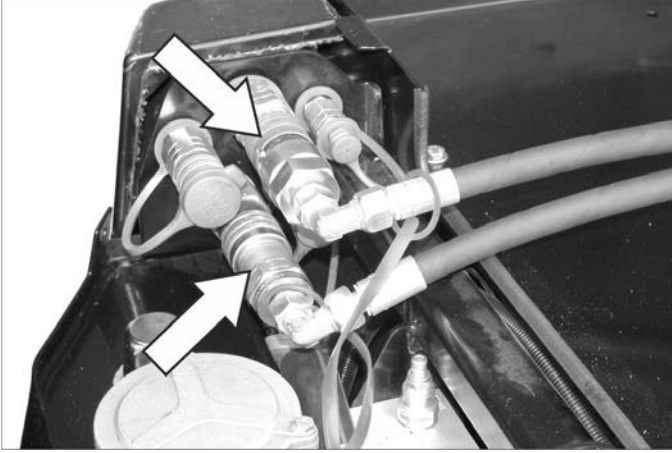

- Koruma başlıklarını hidrolik kavramalarından çıkartın ve hidrolik hortumlarını uygun kavramalara bağlayın.
- Kire karşı korumak için koruma başlıklarını birbirine bağlayın.

### 8.7.5 Arka lambaları bağlama

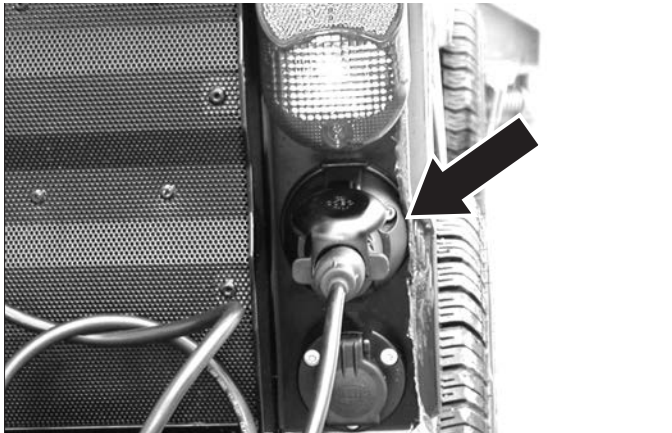

- Soketi, süpürme makinesinin arkasına takın.
- Gerekirse, hareketli parçalara yakalanıp içeri çekilmemesi için kabloyu emniyete alın.

### 8.7.6 Kullanımı

- Taraklı kepçeyi devreye almak için PTO'yu açın

### 8.7.7 Çalışma için önkoşullar

- Motor devrini, "eco" aralığının alt sonuna ayarlayın.

### 8.8 Kepçe



- 1 Kepçe
- 2 Çalışma lambası
- 3 Destek yuvası (4x)

### 8.8.1 Kepçeyi sabitleyin.

- Kepçeyi, taşıyıcı aracın arka bağlantısı alttan uyana kadar desteklerle birlikte ihtiyaç duyulan yüksekliğe kaldırın.
- Aracı oturtmadan önce kepçedeki emniyet pimini açın, bunun için, iç taraftaki kolu saat yönünün tersine doğru döndürün (sol ve sağ).



- 1 Emniyet pimi
- 2 Kol

- Aracı, destekler üzerinde duran kepçenin altına konumlayın.
- Kepçeyi arka yapının kılavuzuna indirin.
- Kepçenin araca ilk kez takılması sırasında sol ve sağ ön kılavuz ayarlanmalıdır.

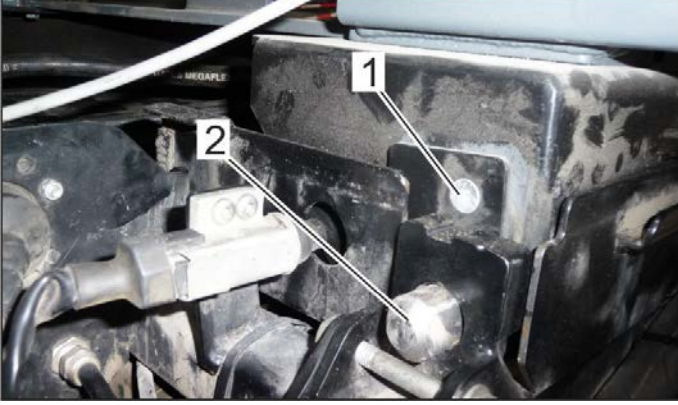

1 Cıvata (biri görülür, ikisi gizli)

2 Kılavuz

- Kılavuzun ayarlanması: Ön taraftaki 3 cıvatayı yaklaşık 1 tur gevşetin (sol ve sağ).
- Arka emniyet pimleri kilitlenene kadar kepçeyi tamamen öne itin.
- Görülen cıvatayı sıkın.
- Emniyet pimlerinin kilidini açın ve kepçeyi biraz geriye itin, kalan cıvataları sıkın.
- Kepçeyi tamamen öne itin ve arka emniyet pimlerini kilitleyin.

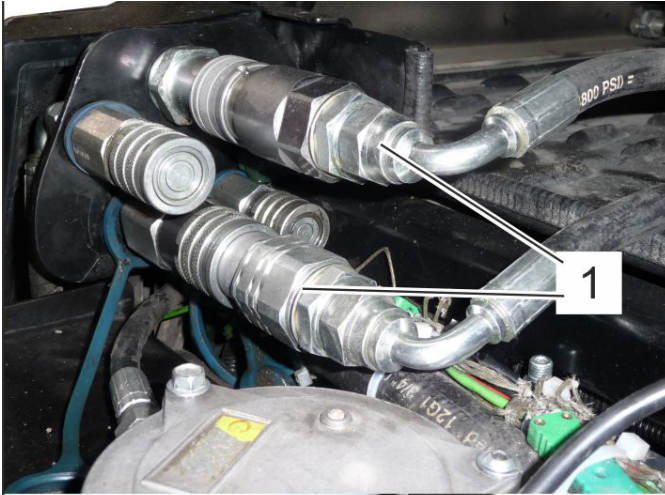

1 Hidrolik kavramaları Main PTO

2 Elektrikli soket bağlantısı

- Hidrolik hortumlarını ve elektrik soketini uygun kavramalara bağlayın.

## 8.8.2 Kullanımı

- Taraklı kepçeyi devreye almak için PTO'yu açın

## 8.8.3 Çalışma lambasını bağlayın.

- Lambanın soketini arka araçtaki prize takın.
- Çalışma lambasını şalter ile açın.

## 8.9 Römork bağlantısı olmayan dengeleme ağırlığı

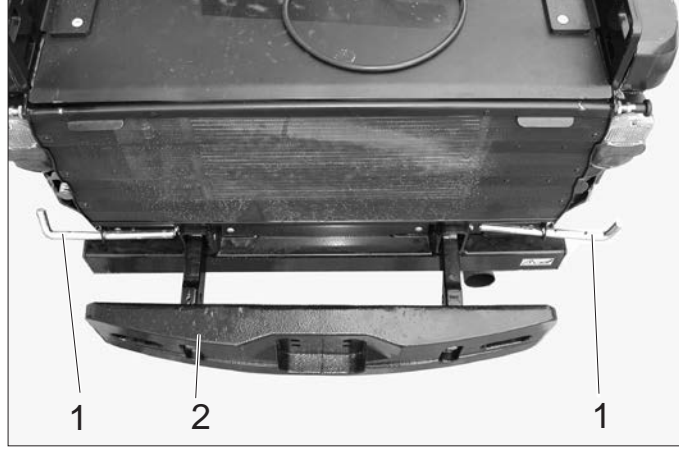

1 Emniyet pimi

2 Karşı ağırlık

- Döndürerek emniyet piminin kilidini açın ve pimi dışarı çekin.
- Karşı ağırlığı cihaz iskeletinin dört köşe borularının içine itin.
- Emniyet pimini içeri itin ve döndürerek kilitleyin.

## 8.10 Römork bağlantısıyla birlikte dengeleme ağırlığı

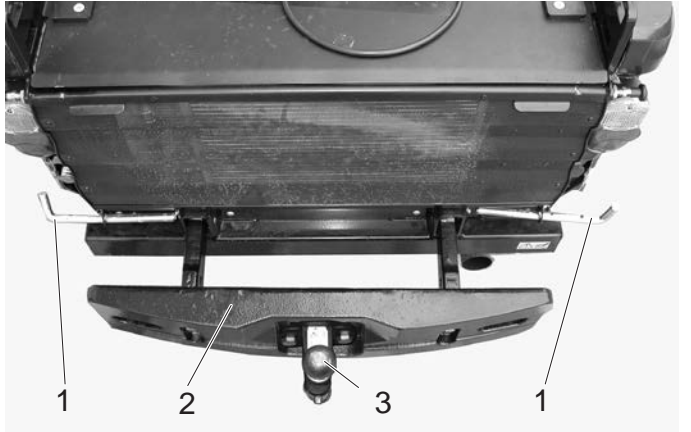

1 Emniyet pimi

2 Karşı ağırlık

3 Römork bağlantısı

- Döndürerek emniyet piminin kilidini açın ve pimi dışarı çekin.
- Römork bağlantısıyla birlikte karşı ağırlığı cihaz iskeletinin dört köşe borularının içine itin.
- Emniyet pimini içeri itin ve döndürerek kilitleyin.

### 8.10.1 Römork bağlantısı

- İzin verilen destek yükü ve çekme yükü, "Teknik bilgiler" bölümünde belirtilmiştir.

## 8.11 Römork bağlantısı

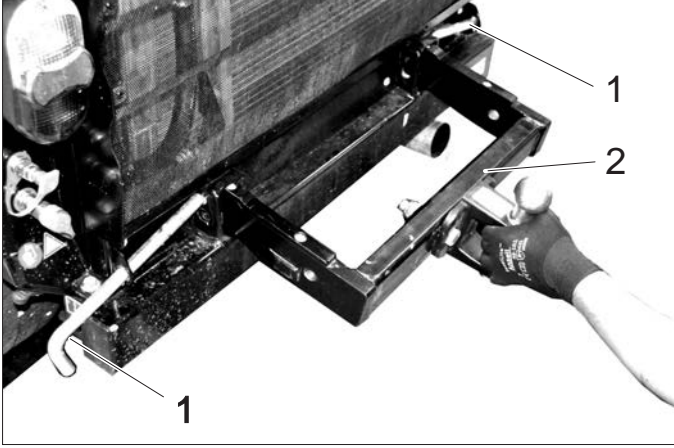

- 1 Emniyet pimi
  - 2 Römork bağlantısı
- Döndürerek emniyet piminin kilidini açın ve pimi dışarı çekin.
  - Römork bağlantısını cihaz iskeletinin dört köşe borularının içine itin.
  - Emniyet pimini içeri itin ve döndürerek kilitleyin.
  - İzin verilen destek yükü ve çekme yükü, "Teknik bilgiler" bölümünde belirtilmiştir.

## 8.12 Bağlantı üçgeni

Bağlantı üçgeni, belediyelerin mevcut montaj setlerinin takılmasına olanak sağlar.

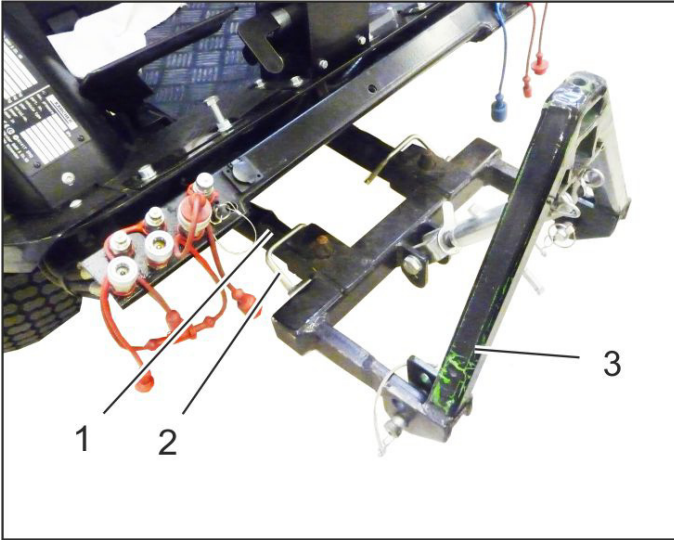

- 1 Ön krika
- 2 Emniyet pimi
- 3 Bağlantı üçgeni

### 8.12.1 Bağlantı üçgenini sabitleyin.

- Bağlantı üçgenini ön kaldırıma takın ve emniyet pimiyile emniyete alın.

### 8.12.2 Çalışma için önkoşullar

- Takılan ataçmanın ağırlığına bağlı olarak cihazın arkasına dengeleme ağırlıkları (opsiyon) takılmış olmalıdır.
- Hidrolik bağlantılarını ataçmana bağlı şekilde kurun. Bu konuda montaj cihazının kullanma kılavuzuna bakın.

## 8.12.3 Kullanımı

- Kaldırmak ve indirmek için ön krikoyu Joystick ile kumanda edin.

## 8.13 Yabani ot süpürgesi

- sadece sürücü kabinli cihaz

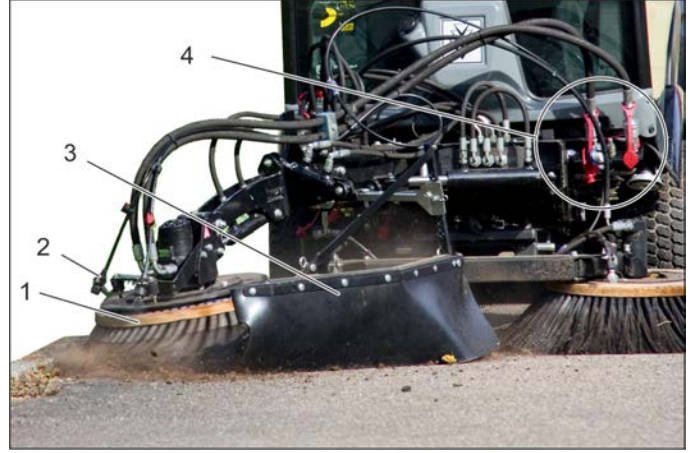

- 1 Yabani ot süpürgesi
- 2 Su püskürtme tertibatı
- 3 Püskürme koruması
- 4 Hidrolik kavramaları Main PTO

### 8.13.1 Kurallara uygun kullanım

Yabani ot ek donanım seti ön cihaz taşıyıcısında tespit edilir.

Aşağıdakilerin temizlenmesi için kullanılır:

- Kabuk bağlamış kir
- Kaldırım taşları arasındaki otlar
- Ve benzeri temizleme işlerinde.

- Ek donanım seti 2 süpürge sistemi ile birlikte kullanılabilir.

- Yabani ot süpürgesi tüm yüzeylerde kullanılabilir.
- Yol veya benzeri yüzeylerinde, yabani ot süpürgesi yüzme konumunda bulunsa bile çizikler oluşabilir.

### 8.13.2 Önemli bilgiler

- Umuma açık yollarda geçerli düzenlemelere uyun.
- Yerel kaza önleme talimatları ve güvenlik uyarılarına uyun.
- Taşıyıcı aracın güvenlik bilgilerini ve işletim kılavuzunu dikkate alın.

### 8.13.3 Çalışma için önkoşullar

- Mafsallı ön bağlantısı araca takılmış olmalıdır.

### 8.13.4 Yabani ot süpürgesinin takılması

- Komple önceden takılı yabani ot süpürgelerini mafsallı ön bağlantısına takın ve emniyete alın.

#### Not

Yabani ot süpürgesi ek donanım seti olarak teslim edilmesi durumunda, öncesinde ek donanım setine dahil olan 0.083-359.0 montaj talimatına göre birleştirin.

- Araca PTO, AUX 1 ve AUX 2 hidrolik bağlantılarını bağlayın.
- Su bağlantısını kurun.

### 8.13.5 Kullanımı

#### ⚠ TEHLİKE

Dönen yabancı ot süpürgesi ile temas halinde yaralanma tehlikesi mevcuttur. Ayarlama ve çalışma sırasında kişilere yeterli güvenlik mesafesi bırakılmasına dikkat edin.

Dışarı fırlayan taş veya kirden kaynaklanan yaralanma tehlikesi. Sıçrama korumasını doğru ayarlayın ve kişilere yeterli mesafeyi koruyun.

#### ⚠ TEHLİKE

Azalmış direksiyon etkisinden kaynaklanan yaralanma tehlikesi mevcuttur. Yabancı ot süpürgesi aşağı bastırıldığında ön tekerleklerin üzerindeki yük azalır. Bu direksiyon hareketi etkisinin azalmasına neden olabilir. Bu durumda yabancı ot süpürgesini derhal kaldırın.

→ Yabancı ot süpürgesi ve ön cihaz taşıyıcısının kullanımı Joystick ile gerçekleştirilmektedir.



1 Taşıma güvenliği pimi

2 Yaylı soket

A İşletim

B Taşıma

→ Taşıma güvenliği pimini çekerek çıkarın.

→ Ön cihaz taşıyıcısını sağa döndürün.

→ Taşıma güvenliği pimini işletim konumuna getirin ve çatallı pimle güvence altına alın.

→ Ön cihaz taşıyıcısını süpürge yere değene kadar indirin.

→ Cıvata sıkın.

→ Kontra somunu sıkın.

→ Motoru çalıştırın.

→ Ön cihaz taşıyıcısını kaldırın.

→ Yabancı ot süpürgesini istenen konuma çevirin (yana eğin), eğin (öne devirin) ve döndürün.

→ Temizlik işleri için Main PTO çalışma hidroliğini açın, yabancı ot süpürgesi dönüyor.

→ Ön cihaz taşıyıcısını yüzme konumuna indirin.

#### Not:

Genelde ön cihaz taşıyıcısı yüzme konumuna indirilir. Daha yüksek bir temizlik performansı istenmesi durumunda, yabancı ot süpürgesi kısa süreliğine aşağı bastırabilir,

→ Temizlik işlemini uygulayın.

### 8.13.6 Joystick fonksiyonu

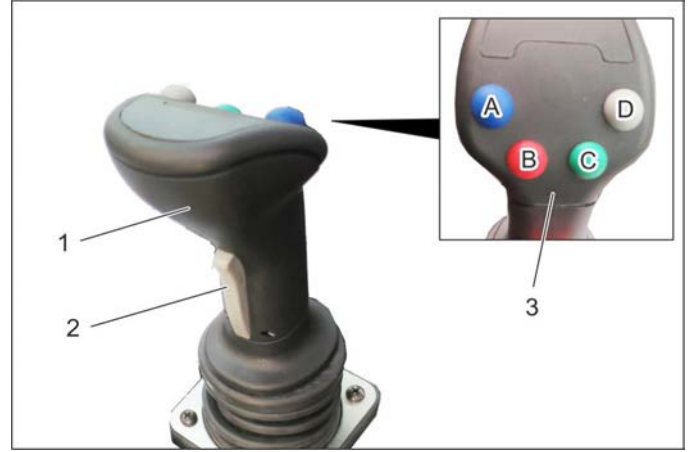

1 Joystick

2 Ön düğme

3 Fonksiyon tuşları

A - Mavi

B - Kırmızı

C - Yeşil

D - Gri

→ Joystick ile kumanda edilenler:

Ön kriko

AUX 1 bağlantısı

AUX 2 bağlantısı

AUX bağlantısı elektrik 12 V

→ Bir yüzme konumu seçildiğinde ilgili göstere yanar.

#### 8.13.6.1 Kullanımı

Yabancı ot süpürgesi

Ön kriko (yüzme konumu ile)		
Yüzme konumu ana şalteri (konsol)	Fonksiyon tuşu	Joystick
Etkinleştirme	Gri tuşa (D) basın	---

Ön kriko (yüzme konumu olmadan)		
Yüzme konumu ana şalteri (konsol)	Fonksiyon tuşu	Joystick
Devre dışı bırakma	---	Öne / arkaya hareket ettirin

Yabancı ot süpürge kolu (yüzme konumlu)		
Yüzme konumu ana şalteri (konsol)	Fonksiyon tuşu	Joystick
Etkinleştirme	Yeşil tuşa (C) basın	---

Yabancı ot süpürge kolunu bastırma / kaldırma (yüzme konumu olmaksızın)		
Yüzme konumu ana şalteri (konsol)	Fonksiyon tuşu	Joystick
Devre dışı bırakma	Basın ve basılı tutun	Sola / sağa hareket ettirin



Süpürge kolunu dışarı / içeri döndürme		
Ön düğme (Joystick)	Fonksiyon tuşu	Joystick
---	---	Sola / sağa hareket ettirin

Süpürge başlığını eğme (öne devirme)		
Fonksiyon tuşu Mavi	Fonksiyon tuşu Kırmızı	Joystick
Basın ve basılı tutun	---	Sola / sağa hareket ettirin

Süpürge başlığını çevirme (yana eğme)		
Fonksiyon tuşu Mavi	Fonksiyon tuşu Kırmızı	Joystick
---	Basın ve basılı tutun	Sola / sağa hareket ettirin

### 8.13.7 Taşıma sürüşü

#### ⚠ UYARI

Yabani ot süpürgesi uygun olmayan biçimde konumlandırılması durumunda yaralanma tehlikesi artmaktadır. Yaralanma tehlikesini minimize etmek için sürüş öncesinde süpürgeyi aşağıda açıklanan biçimde hizalayın.

- Ön cihaz taşıyıcısını kaldırın.
- Süpürgeyi öne eğin.
- Süpürgeyi saat yönünde içeri döndürün.
- Taşıma güvenliği pimini taşıma konumuna getirin ve çatalı pimle güvence altına alın.
- Sıçrama korumasını süpürge kapanacak şekilde mont edin.

## 9 Depolama

### ⚠ UYARI

Yaralanma ve hasar tehlikesi! Depolama sırasında cihazın ağırlığına dikkat edin.

Cihaz uzun süre kullanılmayacaksa, aşağıdaki hususları dikkate alın:

- Cihazı korumalı, düz ve kuru bir yere bırakın.
- Kontak anahtarını "STOP" konumuna getirin ve kontak anahtarını çekin.
- Cihazı kaymaya karşı emniyet altına alın, park frenini bloke edin.
- Motor yağı ve motor yağ filtresini değiştirin.
- Donma tehlikesi varsa, soğutma suyunda yeterli antifriz olup olmadığını kontrol edin.
- Aküyü, 2 aylık aralıklarla şarj edin.
- Cihaz 4 haftadan uzun süre kullanılmayacaksa akünün eksi kutbunu sökün.

## 10 Koruma ve Bakım

### 10.1 Genel bilgiler

- Cihazın temizlenmesi ve bakımı, parçaların değiştirilmesi ya da başka bir fonksiyona geçişten önce, cihaz kapatılmalı ve gerekirse kontak anahtarı çekilmelidir.
- Elektrik sistemindeki çalışmalardan önce akü kutup başları ayrılmalıdır.
- Park frenini kilitleyin.
- Onarımlar, sadece yetkili müşteri hizmetleri merkezleri ya da geçerli tüm güvenlik kuralları hakkında bilgi sahibi olan bu bölgeye ait teknisyenler tarafından yapılmalıdır.

### 10.2 Kaplamalar

#### 10.2.1 Motor kaplamasını çıkartma/yerleştirme

##### △ UYARI

Yanma tehlikesi. Kaplamaları çıkartmadan önce cihazı soğutun.



- 1 Yan motor kaplaması
- 2 Radyatör ızgarası

Çeşitli bakım çalışmalarının yürütülmesi için motor kaplamaları çıkartılmalıdır.

#### 10.2.2 Yan motor kaplamasını çıkartma



- 1 Kapak kilidi
- Her iki kapak kilidini açın.
  - Kaplamayı kaldırın ve yukarı doğru dışarı çevirin.
  - Kaplamayı çıkartın.

#### 10.2.3 Yan motor kaplamasını yerleştirme

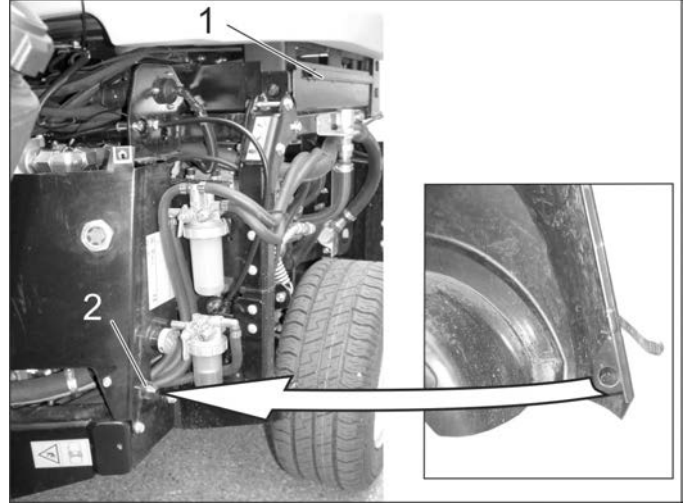

- 1 Sabitleme kanalı

- 2 Merkezleme koniği

- Kaplamanın alttaki ucunu tekerleğin arkasına takın.
- Üst kaplamayı cihaza doğru çevirin ve kaplamanın alt kenarından sabitleme kanalına takın.
- Kapak kilitlerini kapatın.

#### 10.2.4 Radyatör ızgarasını çıkartma

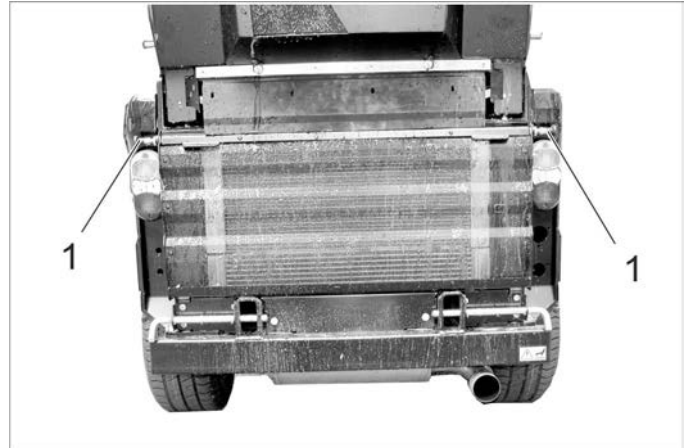

- 1 Kilit

- Her iki kilidi açın (kilidi dışarı çekin, yaklaşık 90° döndürün ve bırakın).
- Üst radyatör ızgarasını dışarı çevirin, yukarı çekin ve çıkartın.

## 10.3 Temizlik

- İş makinesini kaldırın.
- Cihazı düz bir yüzeye bırakın.
- Motor devrini MIN konumuna getirin.
- Kontak anahtarını "STOP" konumuna getirin ve kontak anahtarını çekin.
- Park frenini kilitleyin.

### 10.3.1 Cihazın temizlenmesi

Cihazı, her gün çalışma bittikten sonra temizleyin.

#### **TEDBİR**

*Hasar görme tehlikesi!*

*Mil contaları, elektrikli bileşenler ve hidrolik valflarını yüksek basınçlı su tazyikiyle temizlemeyin.*

*Moturu suyla yıkamayın.*

*Cihazı bir yüksek basınçlı süpürgeyle temizlerken ilgili güvenlik talimatlarına dikkat edin.*

*Radyatör peteklerini sadece basınçlı havayla (maksimum 5 bar) temizleyin, suyla temizlemeyin.*

*Agresif temizlik maddesi kullanmayın.*

*Hava filtresini korumak için, cihazın arkasını sadece motor kapalıyken yıkayın.*

- Yangın tehlikesini önlemek için, cihazdan yağ ve yakıt çıkıp çıkmadığını kontrol edin. Sızırmaları müşteri hizmetlerine gidertin.
- Ön krikonun rahat hareket edip etmediğini (kaldırma ve indirme) kontrol edin.
- Yangın tehlikesini önlemek için, motoru, susturucuyu, akü ve yakıt deposunu bitki artıkları ve yağdan arındırılmış şekilde tutun.
- Motora kirlenme kontrolü yapın, gerekirse fırçayla veya basınçlı havayla motoru temizleyin.

### 10.3.2 Radyatörün temizlenmesi

- Radyatöre kirlenme kontrolü yapın.
- Büyük nesnelere elinizle çıkartın.
- Kirleri yumuşak bir fırça veya basınçlı havayla temizleyin.

## 10.4 Bakım aralıkları

### **NOT**

*Garanti taleplerini sağlamak için, garanti işleyiş süresi esnasında tüm servis ve bakım çalışmaları yetkili Kärcher-müşteri hizmeti departmanınca bakım kitapçığına göre yapılmalıdır.*

### **NOT**

*Çalışma saati sayacı, bakım aralığının zamanını gösterir.*

### 10.4.1 Çalışmaya başlamadan önce hergün

- Tüm kumanda elemanları ve kontrol lambalarına çalışma kontrolü yapın.
- Yakıt deposunu doldurun.
- Motor yağı seviyesini kontrol edin.
- Soğutma suyu seviyesini kontrol edin.
- Hidrolik yağı seviyesini kontrol edin.
- Yakıt filtresini kontrol edin.
- Hava filtresini kontrol edin, ihtiyaç anında temizleyin.
- "Bakım çalışmaları/Cihazın yağlanması" bölümünde "" ile işaretlenmiş tüm yatakları yağlayın.
- Su ayırıcısındaki ve yakıt filtresindeki vanaların açık olup olmadığını kontrol edin.
- Su ayırıcıda su olup olmadığını kontrol edin.
- Radyatörü temizleyin.
- Aşağımanlarla sürüş sırasında bir arka ağırlığın gerekli ve takılmış olup olmadığını kontrol edin.

- Tüm cihaza hasar kontrolü yapın.

### 10.4.2 Her araç yıkamasından sonra

- "Bakım çalışmaları/Cihazın yağlanması" bölümünde "" ile işaretlenmiş tüm yatakları yağlayın.

### 10.4.3 Her hafta

- Lastik durumunu ve lastik hava basıncını kontrol edin. Tavsiye edilen lastik basıncı için sürücü kabinindeki etikete veya "Teknik Bilgiler | Lastikler" Bölümü'ne bakın.
- Cam yıkama suyu seviyesini kontrol edin.

### 10.4.4 İlk 50 çalışma saatinden sonra

- İlk kontrolü müşteri hizmetlerine yaptırın.

### 10.4.5 Her 50 çalışma saatinde

- Su separatörünü kontrol edin ve temizleyin.
- Aküyü kontrol edin.
- Akü kutuplarına oksitlenme kontrolü yapın, ihtiyaç anında kutupları fırçalayın ve kutup gresi sürün. Bağlantı kablosunun sıkı oturmasına dikkat edin.
- Jeneratörü temizleyin (sadece yüksek basınçlı temizleyiciyle).
- Yatakları yağlayın (bkz. "Cihazın yağlanması").

### 10.4.6 Her 250 çalışma saatinde veya altı ayda bir

- Mafsallı direksiyon yataklarını kontrol edin. \*
- Motor yağı ve motor yağ filtresini değiştirin.
- Su/antifriz karışım oranını kontrol edin.
- Su filtresini temizleyin ya da yenileyin.
- Tekerlek motorlarındaki yağı değiştirin.
- Hidrolik sistemine sızdırmazlık ve bağlantılara sıkı oturma kontrolü yapın.
- Hava filtresini değiştirin.
- Frenlere çalışma ve ayar kontrolü yapın. \*
- Motor devrini ve ayarı kontrol edin. \*
- Hava filtresinden motora giden hortumu kontrol edin.
- Hortumlar ve geçmeli kelepçeleri kontrol edin.
- Su soğutucusu, yağ soğutucusu ve klima sisteminin radyatör peteklerini basınçlı havayla temizleyin.
- Kaloriferin ve kalorifer fanının çalışmasını kontrol edin. \*
- Kalorifer fanının hava filtresini kontrol edin, gerekirse değiştirin.
- V kayışına aşınma kontrolü yapın.
- Kumanda telleri ve hareketli parçalara kolay çalışma kontrolü yapın
- Aydınlatmanın havalandırma kızaklarını temizleyin. \* Müşteri hizmetleri tarafından yapılır.

### 10.4.7 Her 500 saatte bir ya da altı ayda bir

**Tüm çalışmalar müşteri hizmetleri tarafından yapılabilir.**

- Yakıt filtresini değiştirin.
- Hidrolik yağını değiştirin.
- Hidrolik yağ filtresini değiştirin.
- Egzoz sistemine sızdırmazlık kontrolü yapın.
- Akım ileten hatlar ve kontaklara hasar ve oksitlenme kontrolü yapın
- Hidrolik pompasının V kayışını değiştirin ve gergi kasnağını yağlayın.

#### 10.4.8 Her 1000 çalışma saatinde bir ya da her yıl

**Tüm çalışmalar müşteri hizmetleri tarafından yapılabilir.**

- Soğutma suyunu değiştirin.
- Valfları ayarlayın.
- Yakıt hortumlarına ve soğutma suyu hortumlarına görsel kontrol, gerekirse değiştirin.

#### 10.4.9 Her 1500 çalışma saatinde

**Tüm çalışmalar müşteri hizmetleri tarafından yapılabilir.**

- V kayışını değiştirin.
- Enjektörleri kontrol edin ve temizleyin.

#### 10.4.10 Her 2000 çalışma saatinde

- Emme ve egzoz valfi yuvalarını silin (müşteri hizmetleri).

#### 10.4.11 Her yıl

- Müşteri hizmetleri tarafından geçerli yerel talimatlara göre güvenlik kontrolü.

### 10.5 Bakım çalışmaları

#### 10.5.1 Genel güvenlik uyarıları

##### ⚠ TEHLİKE

Ölüm tehlikesi!

Onarım çalışmalarından önce, cihazı akan trafiğin tehlike bölgesinden dışarı itin, uyarı giysisi giyin.

##### ⚠ TEHLİKE

İstem dışı çalışan motor nedeniyle yaralanma tehlikesi! Motorun stop edilmesinden sonra 5 saniye bekleyin. Bu zaman aralığında mutlaka çalışma bölgesinden uzak durun.

Kontrolsüz şekilde çalışmaya başlayan cihaz nedeniyle yaralanma tehlikesi. Cihazdaki çalışmalardan önce kontak anahtarını çekin ve akü kutup başlarını ayırın.

Yüksek basınçlı tazyikli direkt olarak elektrikli bileşenler, lastikler, radyatör petekleri ve hidrolik hortumlarına yöneltmeyin.

Cihazı bir yüksek basınçlı süpürgeyle temizlerken ilgili güvenlik talimatlarına dikkat edin.

Hidrolik sistemdeki bakım çalışmaları sadece özel eğitimli personel tarafından yapılmalıdır.

##### ⚠ TEHLİKE

Yaralanma tehlikesi!

Tüm bakım çalışmalarında hidrolik sistemini basınçsız duruma getirmek için ataşmanı indirin.

Geriye çevrilen süpürme haznesi nedeniyle yaralanma tehlikesi. Süpürme haznesinin altındaki çalışmalardan önce, süpürme haznesini tamamen boşaltma konumuna çevirin. (süpürme makinesinde)

Farkında olmadan indirilen süpürme haznesi nedeniyle yaralanma tehlikesi. Türbindeki çalışmaları sadece süpürme haznesi tamamen kaldırılmışken yapın (süpürme makinesinde).

##### ⚠ UYARI

Tüm bakım ve onarım çalışmalarından önce cihazı yeterli düzeyde soğutmaya bırakın.

Tahrik motoru ve egzoz sistemi gibi sıcak parçalara dokunmayın.

Soğutma suyu sıcaktır.

##### TEDBİR

Lütfen motor yağı, dizel ve benzinin çevreye yayılmasına izin vermeyin. Lütfen zemini koruyun ve eski yağları çevre tekniğine uygun olarak imha edin.

#### 10.5.2 Ön hazırlık

- Cihazı düz bir yüzeye bırakın.
- Çalışma cihazını indirin.
- Motor devrini MIN konumuna getirin.
- Kontak anahtarını "STOP" konumuna getirin ve kontak anahtarını çekin.
- Park frenini kilitleyin.

#### 10.5.3 Akülerin güvenlik uyarıları

Akülerdeki çalışmalar sırasında aşağıdaki uyarıları mutlaka dikkate alın:

	<i>Pilin kullanım kılavuzundaki, pilin üzerindeki ve elinizdeki kullanım kılavuzundaki uyarıları dikkate alın!</i>		<i>Yaralanma tehlikesi!</i>
	<i>Koruyucu gözlük kullanın!</i>		<i>İlk yardım!</i>
	<i>Çocukları asit ve akülerden uzak tutun!</i>		<i>Uyarı notu!</i>
	<i>Patlama tehlikesi!</i>		<i>Tasfiye edilmesi!</i>
	<i>Ateş, kıvılcım, açık ışık ve sigara içmek yasaktır!</i>		<i>Aküyü çöp bidonuna atmayın!</i>

##### ⚠ TEHLİKE

Kaza önleme talimatları ve DIN VDE 0510, VDE 0105 T.1'e dikkat edin.

Patlama tehlikesi! Akünün üzerine, yani uç kutupları ve hücre konektörlerine herhangi bir alet ya da benzeri bir madde koymayın.

Yaralanma tehlikesi! Yaraları kesinlikle kurşunla temas ettirmeyin. Akülerdeki çalışmalardan sonra ellerinizi yıkayın.

Yangın ve patlama tehlikesi!

- Sigara içmekten ve açık ateşten mutlaka kaçının.
- Akülerin şarj edildiği bölümler, şarj işlemi sırasında yüksek oranda patlayıcı gazlar oluştuğu için iyi şekilde havalandırılmış olmalıdır.

Yaralanma tehlikesi!

- Göz ya da deriye asit temas etmesi durumunda, gözünüzü ya da derinizi bol temiz suyla yıkayın.
- Daha sonra zaman kaybetmeden doktora gidin.
- Kirlenmiş giysileri suyla yıkayın.
- Giysinizi değiştirin.

#### 10.5.4 Akünün takılması ve bağlanması

- Aküyü akü tutucu konumuna getirin.
- Kutup terminalini (kırmızı kablo) artı kutba (+) bağlayın.
- Kutup terminalini eksi kutba (-) bağlayın.
- Aküyü içeri itin.
- Tutucuyu akünün tabanına vidalayın.

##### NOT

Akü sökülürken, önce eksi kutup kablosunun çıkartılmasına dikkat edin. Akü kutuplarında ve kutup terminallerinde kutup koruyucu gresle yeterli düzeyde koruma kontrolü yapın.

### 10.5.5 Aküyü şarj edin

#### ⚠ Tehlike

Yaralanma tehlikesi! Akülerle uğraşırken güvenlik talimatlarını dikkate alın. Şarj cihazı üreticisinin kullanım talimatını dikkate alın.

#### ⚠ Tehlike

Aküyü sadece uygun bir şarj cihazıyla şarj edin.

- Aküyü sökün.
- Akünün eksi kutbunu ayırın.
- Akünün artı kutbunu ayırın.
- Şarj cihazının artı kutup kablosunu akünün artı kutup girişiyle bağlayın.
- Şarj cihazının eksi kutup kablosunu akünün eksi kutup girişiyle bağlayın.
- Elektrik fişini takın ve şarj cihazını çalıştırın.
- Aküyü olabildiğince en küçük şarj akımıyla şarj edin.

#### NOT

Akü şarj edildikten sonra, şarj cihazını önce elektrik şebekesi ve daha sonra aküden ayırın.

### 10.5.6 Tekerleğin değiştirilmesi

#### ⚠ Tehlike

Halka açık yollardaki onarım çalışmaları sırasında, akmakta olan trafiğin tehlike bölgesinde uyarı elbiseleri giyin.

#### ⚠ TEHLİKE

Yaralanma tehlikesi!

Alt zeminde stabilite kontrolü yapın. Ayrıca cihazı altlık takozlarla kaymaya karşı emniyet altına alın.

- Cihazı düz bir yüzeye bırakın.
- Kontak anahtarını çıkartın.
- Park frenini kilitleyin.
- Krikoyu ilgili ön ve arka tekerleğin tespit noktasına yerleştirin.

#### NOT

Uygun piyasadan temin edilen krikoyu kullanın.

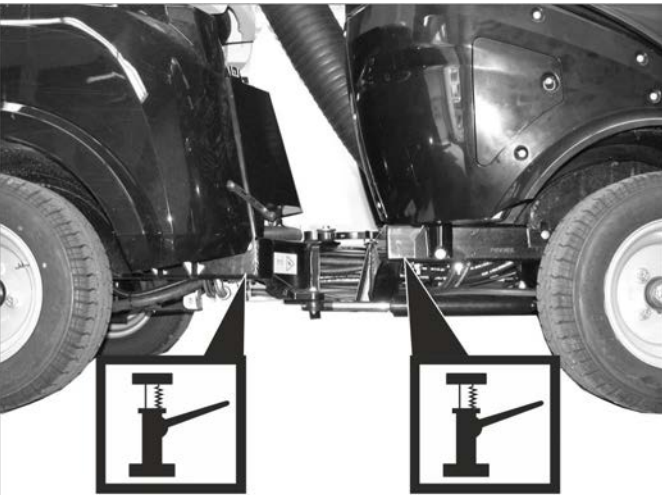

Kriko bağlantı noktaları

- Bijon somunları/bijon saplamalarını uygun bir aletle yaklaşık 1 tur gevşetin.
- Cihazı krikoyla kaldırın.
- Bijon somunları/bijon saplamalarını sökün ve çıkartın.
- Tekerleği sökün.
- Arızalı tekerleği bir uzman serviste onartın.
- Tekerleği oturtun ve bijon somunları/bijon saplamalarını dayanan kadar vidalayın ve hafifçe sıkın.
- Cihazı krikoyla indirin.
- Bijon somunları/bijon saplamalarını gerekli torkla sıkın.

Ön tekerleklerin sıkma torku	83 - 85 Nm
Arka tekerleklerin sıkma torku	83 - 85 Nm

### 10.5.7 Motor yağ seviyesinin kontrol edilmesi ve yağ eklenmesi

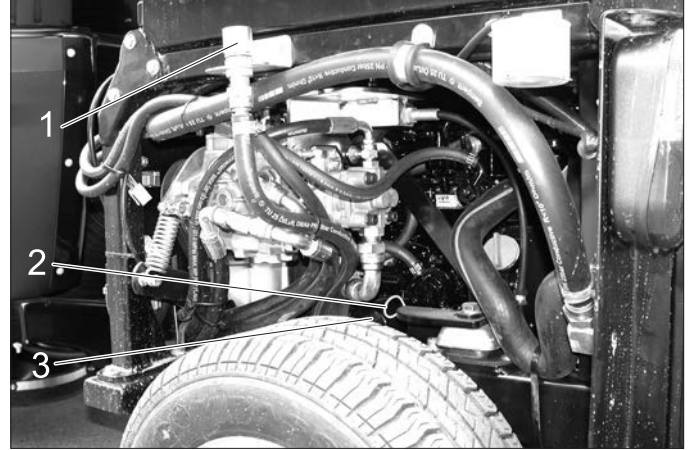

1 Yağ doldurma kapağı (motor)

2 Yağ ölçüm çubuğu

3 Yağ filtresi

- Cihazı düz bir yüzeye bırakın.
- Yağ ölçüm çubuğunu dışarı çıkartın.
- Yağ ölçüm çubuğunu silin ve itin.
- Yağ ölçüm çubuğunu dışarı çıkartın.

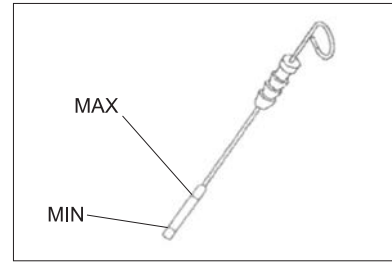

- Yağ seviyesini okuyun.
- Yağ ölçüm çubuğunu tekrar içeri sokun.
- Yağ seviyesi "MIN" ve "MAX" işareti arasında olmalıdır.
- Yağ seviyesi "MIN" işaretinin altındaysa, motor yağı ekleyin.
- Motora "MAX" işaretinin üzerinde yağ doldurmayın.
- Yağ doldurma kapağını sökün.
- Motor yağını doldurun.
- Yağ türü: bkz. "Teknik bilgiler" bölümü.
- Yağ doldurma kapağını kapatın.
- En az 5 dakika bekleyin.
- Motor yağı seviyesini kontrol edin.

#### TEDBİR

Yağ seviyesinin çok yüksek olması, aşırı ısınma nedeniyle motorun hasar görmesine neden olur. Yağ seviyesi "MAX" işaretinin üzerine çıkarsa, doğru yağ seviyesine ulaşana kadar yağ boşaltılmalıdır.

### 10.5.8 Motor yağı ve motor yağ filtresinin değiştirilmesi

**Uyarı:** Sıcak bir motor, boşaltma işlemini kolaylaştırır.

#### ⚠ Tehlike

Sıcak yağ ve muhtemelen sıcak hortum hatları nedeniyle yanma tehlikesi!

- En az 6 litre yağa uygun bir toplama kabını hazırda bulundurun.
- Motoru soğutmaya bırakın.

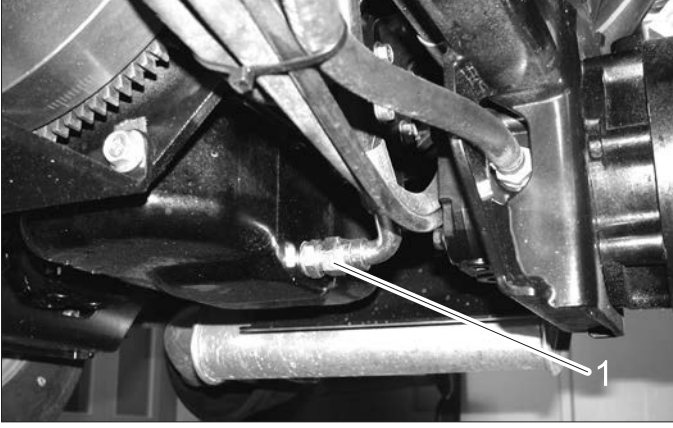

- 1 Yağ boşaltma cıvatası
- Yağ boşaltma vidasını sökün.
  - Yağ doldurma kapağını sökün.
  - Yağı boşaltın.
  - Yağ filtresini sökün.
  - Yuvayı ve sızdırmazlık yüzeylerini temizleyin.
  - Yeni yağ filtresinin contasına montajdan önce yağ sürün.
  - Yeni yağ filtresini takın ve elinizle sıkın.
  - Yağ boşaltma cıvatasını yeni contayla vidalayın (sıkma torku 60 Nm).
  - Motor yağını doldurun.  
Yağ türü: bkz. "Teknik bilgiler" bölümü.
  - Yağ doldurma deliğini kapatın.
  - Motoru yaklaşık 30 saniye boyunca çalıştırın.
  - Motor yağı seviyesini kontrol edin.
  - Eski yağı, bu iş için öngörülen toplama merkezlerine gönderin.

### 10.5.9 Hidrolik yağı seviyesinin kontrol edilmesi ve hidrolik yağı eklenmesi

#### ⚠ Önemli

Çalışma arızalarını önlemek için, tüm kontrol ve bakım çalışmalarında temizliğe çok dikkat edilmesi gerekir.



- 1 Hidrolik yağ kontrol camı
- 2 Yakıt filtresi
- 3 Su ayırıcı

Yağ seviyesi, kontrol camının içinde olmalıdır.

→ Hidrolik yağı ekleyin.

Yağ türü: bkz. "Teknik bilgiler" bölümü.

**Uyarı:** Eksik hidrolik yağı, sadece özel bir aksesuar (Sipariş No.) aracılığıyla veya Kärcher müşteri hizmetleri tarafından eklenebilir.

### 10.5.10 Hidrolik yağı ve hidrolik yağı filtresinin değiştirilmesi

**Değiştirme işlemi sadece yetkili müşteri hizmetleri tarafından yapılabilir.**

Hidrolik sistemindeki en küçük kirler de ağır arızalara neden olabilir, bu nedenle sistem bir hidrolik yağı filtresiyle donatılmıştır.

### 10.5.11 Hidrolik sisteminin kontrol edilmesi

**Hidrolik sistemine sadece Kärcher müşteri hizmetleri tarafından bakım yapılmalıdır.**

→ Tüm hidrolik hortumları ve bağlantılara sızdırmazlık kontrolü yapın.

### 10.5.12 Tekerlek motorlarındaki yağın değiştirilmesi

**Değiştirme işlemi sadece yetkili müşteri hizmetleri tarafından yapılabilir.**

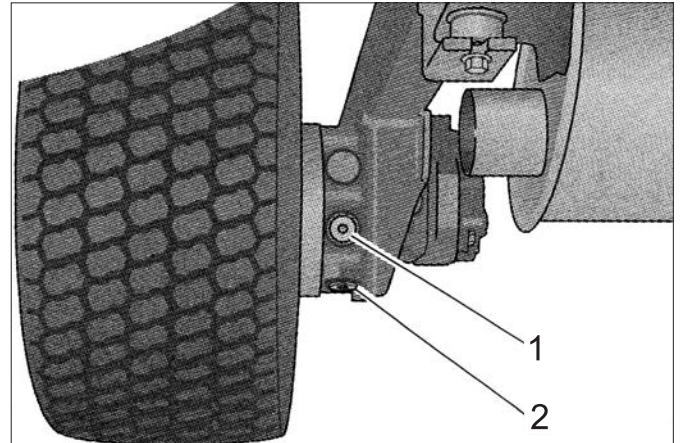

- 1 Yağ doldurma cıvatası
- 2 Yağ boşaltma cıvatası

### 10.5.13 Soğutma sıvısı seviyesinin kontrol edilmesi

→ Sağ motor kaplamasını çıkartın.



- 1 Soğutma sıvısı genişleme kabı
- Soğutma suyu seviyesi motor soğukken kontrol edilmelidir.
- Soğutma suyu seviyesi alttaki işaretle olmalıdır.

### 10.5.14 Soğutma suyu ekleyin

- Ekleme yapmak için bir su-antifriz karışımı kullanın.
  - Farklı antifrizleri karıştırmayın.
  - Su-antifriz karışımı için sadece yumuşatılmış su kullanın.
  - Soğutma suyunu sadece motor soğukken ekleyin.
  - Sağ motor kaplamasını çıkartın.
- Soğutma suyu genişleme kabı tamamen boşsa, ilk önce radyatöre ekleme yapın:

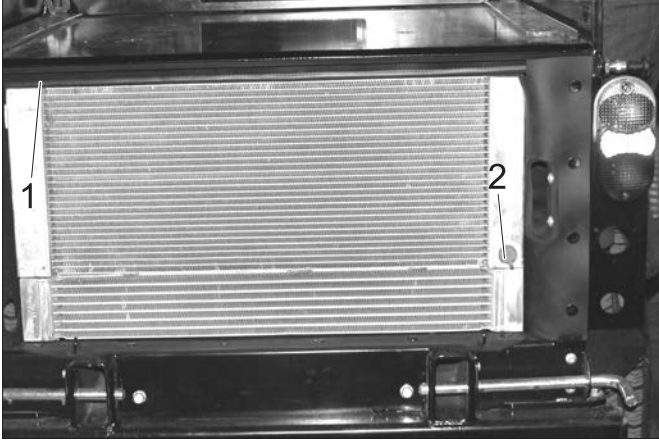

- 1 Radyatör kapağı
- 2 Tahliye tapası

- Radyatör kapağını sökün.
  - Radyatörü yavaşça ve tamamen üste kadar, kabarcıksız şekilde doldurun.
  - Radyatör kapağını vidalayın.
- Soğutma suyu genişleme kabına ekleme yapılması:
- Genleşme kabının kapağını çıkartın.
  - Genleşme kabını ilk çizgiye kadar doldurun.
  - Genleşme kabının kapağını kapatın.
  - Motoru çalıştırın ve ısıtın.
  - Soğutma sıvısı genişleme kabındaki doluluk seviyesini kontrol edin.
- Motor sıcakken, soğutma suyu seviyesi üstteki çizgide olmalıdır.
- Soğutma suyu seviyesi çok düşükse, motoru durdurun, soğutun ve eksik soğutma suyu miktarını soğutma suyu genişleme kabına dökün.

### 10.5.15 Su separatörünün kontrol edilmesi



- 1 Kapatma vanası
- 2 Üst somun
- 3 Hazne
- 4 Tel filtre
- 5 Şamandıra
- 6 Yay

- Kapatma vanasının açık olduğundan emin olun.
  - Şamandıranın su separatörünün tabanında olup olmadığını kontrol edin.
- Şamandıra tabanda değilse, su separatöründe su vardır ve su separatörünün temizlenmesi gerekir.

### 10.5.16 Su separatörünün temizlenmesi

#### ⚠ Tehlike

#### Patlama tehlikesi!

- Sadece kapalı bölümlerde bakım yapın.
- Sigara içmekten ve açık ateşten mutlaka kaçının.
- Kapatma vanasını kapatın.
- Toplama kabını su separatörünün altına tutun.
- Üst somunu gevşetin.
- Su separatörünün deposunu çıkartın.
- Yayı ve şamandırayı depodan çıkartın.
- Deponun iç tarafını temizleyin.
- Tel filtreyi temizleyin.
- Depo ve su separatörünün üst parçası arasındaki O-ringi kontrol edin.
- Su separatörünü tekrar birleştirin.
- Kesme vanasını açın.
- Yakıt sisteminin havasını alın.

### 10.5.17 Yakıt filtresinin değiştirilmesi

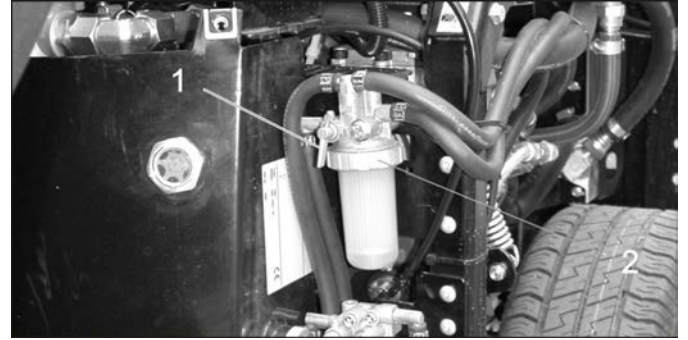

- 1 Kapatma vanası
- 2 Üst somun

#### ⚠ UYARI

*Dışarı çıkan yakıt nedeniyle yaralanma tehlikesi! Dışarı çıkan yakıtı hemen toplayın ve silin. Koruyucu eldiven giyin.*

- Motoru durdurun ve soğumaya bırakın.
- Su ayırıcısındaki kapatma vanasını kapatın.
- Toplama kabını yakıt filtresinin altına tutun.
- Yakıt filtresini sökün.
- Yeni yakıt filtresinin contasına ince bir tabaka yakıt sürün.
- Yeni yakıt filtresini elinizle vidalayın.
- Su ayırıcısındaki kapatma vanasını açın.

### 10.5.18 Yakıt sisteminin havasının alınması

Depo boşalmışsa veya yakıt filtresi değiştirilmişse, yakıt sisteminin havası alınmalıdır.

- Yakıt deposunun dolu olup olmadığını kontrol edin.
- Su ayırıcısındaki kapatma vanasını açın.
- Motoru çalıştırın.
- Sistemin havası alındıktan sonra kapatma vanasını kapatın.

### 10.5.19 Hava filtresinin kontrol edilmesi



1 Hava filtresi deęişim göstergesi

→ Hava filtresini deęiřtirme göstergesi kırmızıysa, hava filtresi kartuřunu deęiřtirilmelidir.

### 10.5.20 Hava filtresinin temizlenmesi ve deęiřtirilmesi

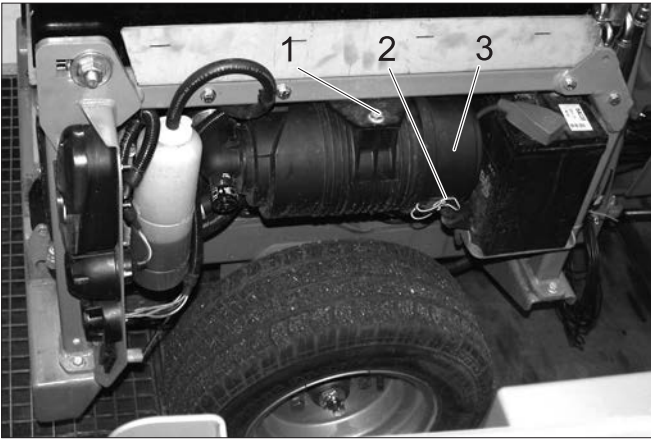

1 Civata

2 Kısa

3 Hava filtresi muhafazası

→ Civatayı skn.

→ Hava filtresini ieri doęru itin ve ařaęı doęru ıkartın.

→ Kısaları zn.

→ Hava filtresi muhafazasını aın.

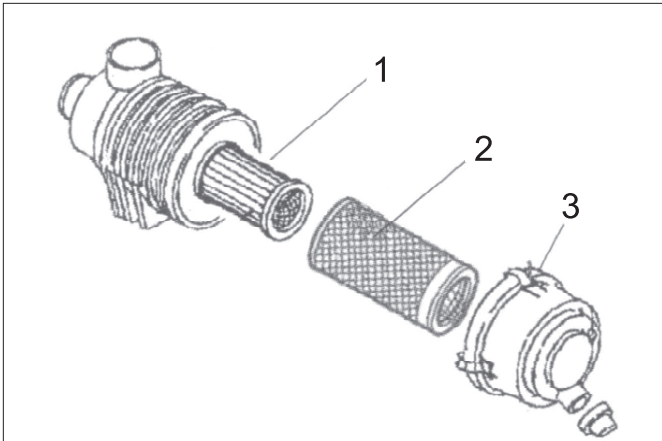

1 Hava filtresi elemanı

2 n filtre

3 Kısa

→ n filtreyi ıkartın.

n filtresinin temizlenmesi sırasında motora toz girmemesi iin hava filtresi kartuřunu takılmıř durumda bırakın.

→ n filtreye, iten dıřa doęru dikkatlice basınlı hava (0,3...0,5 MPa) pskrtn.

→ n filtre temizlenmezse veya hasar grmřse, yeni n filtre kullanın.

→ Hava filtresi muhafazasının i tarafını temizleyin.

→ Gerekirse hava filtresi kartuřunu deęiřtirin.

→ Hava filtresini ters sırada toplayın.

→ Gstergeyi sıfırlamak iin hava filtresi gstergesinin tuřuna basın.



## 10.5.21 Cihazın yağlanması

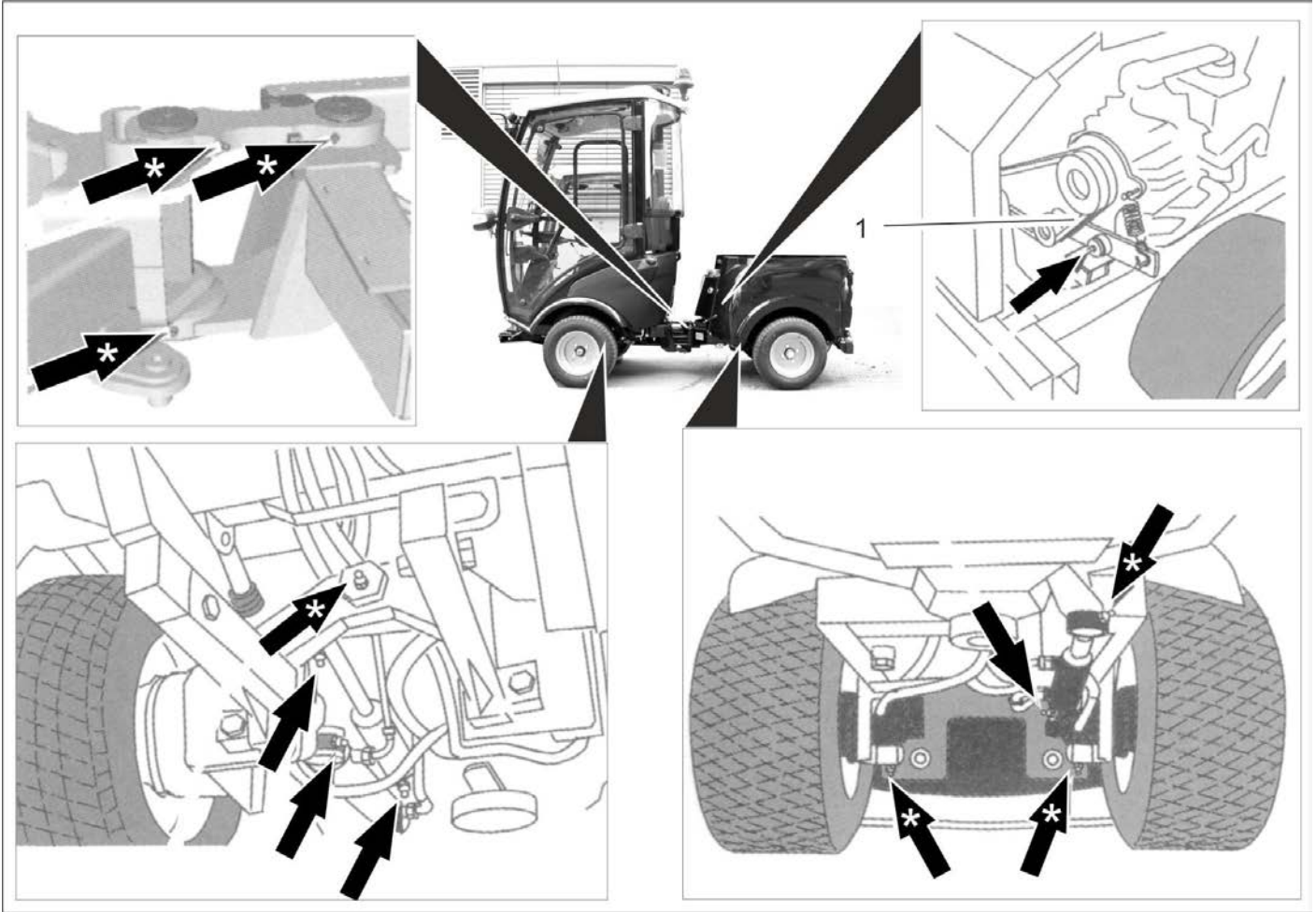

Sembolik resim

1 V kayışı

### **TEDBİR**

*Çalışma arızaları tehlikesi. V kayışına gres temas etmemesini sağlayın.*

- Oklarla işaretlenmiş yağlama nipeliyle, gres presi kullanarak yağlayın.
- "\*" ile işaretlenmiş yağlama nipelleri, her gün çalışmaya başlamadan önce yağlanmalıdır.
- Örneğin kilitleme veya güvenlik kolu gibi hareketli tüm parçaları ara sıra yağlayın.
- Yüksek kaliteli, çok amaçlı gres kullanın ve gres tabancasıyla yağlayın.

## 10.5.22 V kayışlarının kontrol edilmesi

Motorun radyatör fanındaki V kayışını kontrol edin.

## 10.5.23 Cam sileceklerinin bakımı

■ sadece sürücü kabinli cihaz

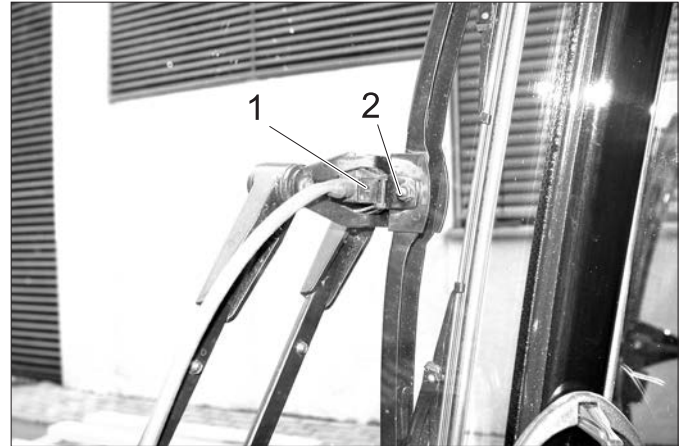

1 Püskürtme memesi

2 Cıvata

Püskürtme memelerinin temizlenmesi/ayarlanması:

- Püskürtme memesi deliklerini bir telle temizleyin.
- Püskürtme kafasını bir telle döndürerek püskürtme yönünü ayarlayın.

Cam sileceği süpürgesinin değiştirilmesi:

- Cıvataı gevşetin.
- Cam sileceği süpürgesini değiştirin.

## 10.6 Sigortalar

### NOT

Sadece aynı sigorta değeri olan yeni sigortalar kullanın.

→ Arızalı sigortaları yenileyin.

### 10.6.1 Sürücü kabini sigorta kutusundaki sigortaların değiştirilmesi

■ sadece sürücü kabinli cihaz

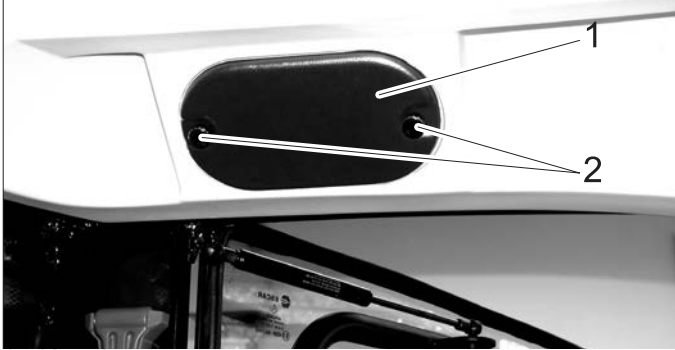

1 Kapak

2 Tırtıllı cıvata

→ Tırtıllı cıvataları sökün ve kapağı çıkartın.

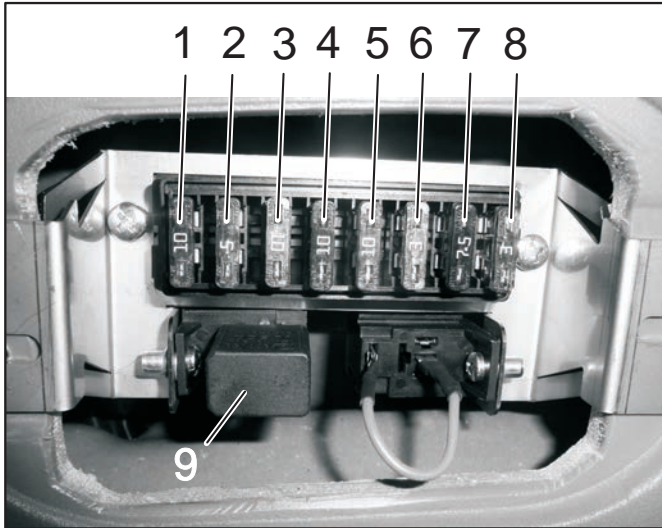

#### Sürücü kabinindeki sigortalar

Sigorta No	İşlev	Akım (A)
1	Tavan konsolunda boş şalter soket yeri (sağdan ikinci yer)	10 A
2	Araç radyosu bağlantısı	3 A
3	Çalışma aydınlatması	10 A
4	Opsiyonlar için şalter (örn. ısıtmalı dış dikiz aynaları)	10 A
5	Cam sileceği	10 A
6	Cam yıkama sistemi	3 A
7	Tepe lambası	7.5 A
8	Kabin aydınlatması	3 A
9	Uzun far rölesi	

### 10.6.2 Motor bölmesi sigorta kutusundaki sigortaların değiştirilmesi

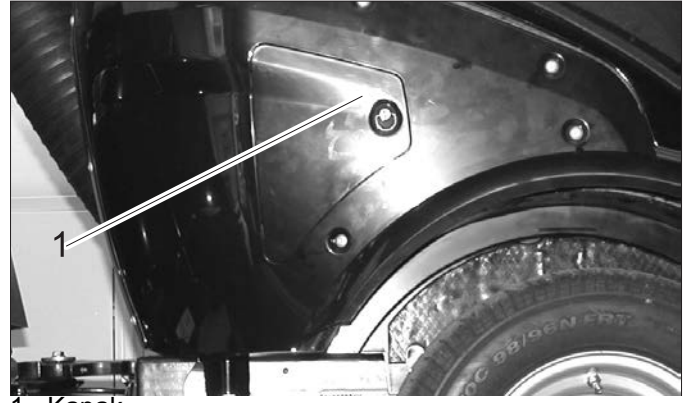

1 Kapak

→ Kapağı çıkartın.

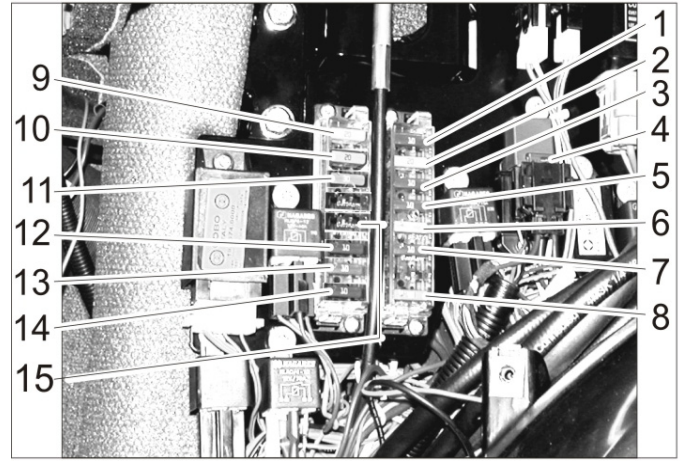

#### Motor bölümündeki sigortalar

Sigorta No	İşlev	Akım (A)
1	Kontrol lambaları, soğutma suyu sıcaklığı sireni, yakıt pompası, geri vites kornası, 7 kutuplu priz; ön, 2 kutuplu priz; ön, motor kapatma valfi zamanlayıcısı, motor kapatma valfi (tutma akımı)	10 A
2	2 kutuplu priz; ön, 7 kutuplu priz; ön, 2 kutuplu priz; arka, ön ışık	20 A
3	Sürüş yönü valfi, alternatör	10 A
4	Klima sistemi	7.5 A
5	Soket girişi Konsol, 7 kutuplu priz; ön	10 A
6	Motor kapatma valfi (sıkma akımı)	30 A
7	Süpürme modu çalışma saati sayacı, PTO Stop, fren kontrol lambası	10 A
8	Ana sigorta	40 A
9	Kısa far	20 A
10	Klima sistemi	20 A
11	Kabin	30 A
12	Tepe lambası, korna, ışık rölesi, 7 kutuplu priz; ön (Pim 1)	10 A
13	Sinyal lambası, dörtlü flaşör	10 A
14	Klima sistemi	10 A
15	Konforlu koltuk	15 A

## 11 Arıza yardımı

### 11.1 Göstergeli arızalar

Gösterge	Nedeni	Arızanın giderilmesi	Kim tarafından
Motor sıcaklığı uyarı lambası yanıyor	Motor aşırı ısınmış	Motor devrini rölantıye ayarlayın. Motordaki soğutma suyu seviyesini kontrol edin. Uyarı lambası 5 dakika içinde sönmezse, motoru durdurun ve müşteri hizmetlerini arayın.	Kullanıcı
Hidrolik yağı sıcaklığı uyarı lambası yanıyor	Hidrolik yağı aşırı ısınmış	Sıcaklık çok yüksek: Uyarı lambası sönene kadar, motoru bekleme gazında çalıştırın. Çalışma hidroliğini kapatın.	Kullanıcı
Akü uyarı lambası yanıyor	Akü şarj edilmiyor	Müşteri hizmetlerini arayın.	Kullanıcı

### 11.2 Göstergesiz arızalar

Arıza	Arızanın giderilmesi
Cihaz çalıştırmamıyor	Aküyü şarj edin ya da değiştirin
	Fren pedalına basın.
	Yakıt doldurun, yakıt sistemindeki havayı alın
	Yakıt filtresini temizleyin ya da değiştirin
	Yakıt hat sistemi, bağlantıları kontrol edin ve gerekirse onarın
	Kärcher-müşteri hizmetini bilgilendirin
Motor düzensiz çalışıyor	Hava filtresini temizleyin veya değiştirin
	Yakıt hat sistemi, bağlantıları kontrol edin ve gerekirse onarın
	Kärcher-müşteri hizmetini bilgilendirin
Motor çalışıyor, ancak cihaz sadece yavaş hareket ediyor ya da hiç hareket etmiyor	Park frenini çözün
	Hidrolik yağı seviyesini kontrol edin
	Kärcher-müşteri hizmetini bilgilendirin
Hidrolik hareket ettirilen parçalarda çalışma arızaları	Kärcher-müşteri hizmetini bilgilendirin

### 11.3 Çekme

#### ⚠ **TEDBİR**

Hasar görme tehlikesi!

→ Araç çekilmemelidir. Cihazı sadece yavaşça itin veya çekin (yürüme hızında).

#### ⚠ **TEHLİKE**

Cihaz vinçle yükleme için onaylanmamıştır.

→ Çekme halatını ön ve arka çekme kancasına sabitleyin.

→ Aracı yavaşça taşıma aracına çekin.

## 12 Teknik Bilgiler

		MIC 26
Sürüş hızı, ileri	km/saat	20
Sürüş hızı, geri	km/saat	8
Çalışma hızı	km/saat	10
Tırmanma kapasitesi (max.)	%	25
Tahrik edilen eksenler		2
Depo doluyken kullanım süresi	saat	yaklaşık 12
<b>Motor</b>		
Üretici	--	Yanmar
Tip:	--	3TNV76-DU
Motor hacmi	cm <sup>3</sup>	1116
3000 devir/dakikada motor gücü	kW	18,9
2000 devir/dakikada tork	Nm	66,6
<b>Elektrik sistemi</b>		
Akü	V, Ah	12, 40
<b>İşletme maddeleri</b>		
Yakıt türü		Dizel
Yakıt deposu hacmi	l	37
Motor yağı tipi		SAE 10W-30
Motor yağı miktarı	l	5,1
Soğutma sıvısı (SAE J814C)	--	Havoline XLC Antifreeze
Hidrolik yağı tipi		Renol B HV 46
Hidrolik yağı miktarı	l	20
Tekerlek motorlarının yağ tipi		GL4/5 75-W90
Tekerlek motorlarının yağ miktarı	l	4 x 0,08...0,09
<b>Yağlama gresleri</b>		
Manuel yağlanacak yağlama noktaları için	--	Çok amaçlı gres
<b>Çevre koşulları</b>		
Sıcaklık	°C	-5 ... +40
Hava nemi, çiy ile ıslanmamıştır	%	0 - 90
<b>Ölçüler ve ağırlıklar</b>		
Uzunluk x Genişlik x Yükseklik	mm	2626 x 1084 x 1978
Taşıma ağırlığı	kg	870 - 944
Müsaade edilen toplam ağırlık	kg	1750
İzin verilen aks yükü, ön	kg	900
İzin verilen aks yükü, arka	kg	1200
Römork bağlantısının destek yükü (opsiyon)	kg	120
Römork bağlantısının çekme yükü (opsiyon), frenli/frensiz	kg	1250/750
Dönme yarıçapı (iç)	mm	780
<b>EN 60335-2-72 uyarınca belirlenen değerler</b>		
Kolların toplam titreşim değeri	m/s <sup>2</sup>	<2,5
Güvensizlik K	m/s <sup>2</sup>	0,2
Oturma yüzeyinin toplam titreşim değeri	m/s <sup>2</sup>	<0,5
Güvensizlik K	m/s <sup>2</sup>	0,2
<b>2009/76/AB uyarınca belirlenen değerler</b>		
Ses basıncı seviyesi L <sub>pA</sub>	dB(A)	77

## 12.1 Lastik

### TEDBİR

Sadece Kärcher tarafından onaylanan lastikleri kullanın.

Lastik tipi	Lastik boyutu	Tavsiye edilen lastik basıncı MPa (bar)
Sokak lastiği	195/55 R10C	0,62 (6,2)
Çim lastiği	20x10.00-10	0,28 (2,8)
Standart lastik, ekstra geniş	20x12.00-10	0,14 (1,4)
Çekiş lastiği (kaba profil)	20x 8.00-10	0,45 (4,5)



Şekil: Sürücü kabiniinde tavsiye edilen lastik basınçlarının yazıldığı etiket

# 1 Tartalomjegyzék

<b>2</b>	<b>Járműre vonatkozó adatok</b>	<b>2</b>	8.1	Használat	17
2.1	Rendeltetésszerű használat	2	8.2	Fűnyíró 125 cm	17
2.2	Súlypont	2	8.3	Fűnyíró 135 cm	17
<b>3</b>	<b>Általános megjegyzések</b>	<b>2</b>	8.4	Első seprőhenger	18
3.1	Környezetvédelem, REACH és az elhasználandó jármű ártalmatlanítása	2	8.5	Hókotró tolólap	18
3.2	Garancia	3	8.6	Hómaró	18
3.3	Tartozékok, pótalkatrészek, beépítő készletek	3	8.7	Szóró	19
3.4	Szimbólumok az üzemeltetési útmutatóban	3	8.8	Szóró szerkezet	20
3.5	Szimbólumok a készüléken	3	8.9	Kiegyenlítő súly vonóhorog nélkül	21
<b>4</b>	<b>Biztonsági tanácsok</b>	<b>3</b>	8.10	Kiegyenlítő súly vonóhoroggal	21
4.1	Általános biztonsági előírások	3	8.11	Vonóhorog	22
4.2	Munkaruházat	3	8.12	Kapcsolóháromszög	22
4.3	Lerakodási útmutatások	4	8.13	Gyomtalanító kefe	22
4.4	Biztonsági felhívások a kezeléshez	4	<b>9</b>	<b>Tárolás</b>	<b>24</b>
4.5	Biztonsági felhívások a haladási üzemmódhoz	4	<b>10</b>	<b>Ápolás és karbantartás</b>	<b>25</b>
4.6	Biztonsági felhívások a belsőégésű motorhoz	5	10.1	Általános megjegyzések	25
4.7	Biztonsági felhívások a készülék szállításához	5	10.2	Burkolatok	25
4.8	Biztonsági felhívások az ápoláshoz és a karbantartáshoz	5	10.3	Tisztítás	26
4.9	Biztonsági berendezések	5	10.4	Karbantartási időközök	26
<b>5</b>	<b>Kezelési elemek</b>	<b>6</b>	10.5	Karbantartási munkák	27
5.1	Készülék védőkerettel	6	10.6	Biztosítékok	33
5.2	Készülék vezetőfülkével	6	<b>11</b>	<b>Üzemzavarelhárítási segítség</b>	<b>34</b>
5.3	Kormányoszlop	7	11.1	Üzemzavarok kijelzővel	34
5.4	Multifunkciós kar a lámpához, irányjelzőhöz és kűrthöz	7	11.2	Üzemzavarok kijelzés nélkül	34
5.5	Pedálok	8	11.3	Vontatás	34
5.6	Leengedés szabályozás (opcionális)	8	<b>12</b>	<b>Műszaki adatok</b>	<b>35</b>
5.7	Csatlakozások	8	12.1	Abroncsozás	36
5.8	Konzol (vezetőfülkével rendelkező készülék esetén)	10			
5.9	Joystick működése (vezetőfülkével rendelkező készülék esetén)	11			
5.10	Konzol (védőkerettel rendelkező készülék esetén)	12			
5.11	Kezelőkar működése (védőkerettel rendelkező készülék esetén)	13			
<b>6</b>	<b>Üzembevétel előtt</b>	<b>14</b>			
6.1	Első üzembevétel előtt	14			
6.2	Üzemanyag feltöltése	14			
6.3	Ablaktörő berendezést megtölteni	14			
6.4	Vezetőülést beállítása	14			
6.5	Kormány pozíció beállítása	15			
6.6	Indítás előtt/Biztonsági ellenőrzés	15			
6.7	Naponkénti karbantartási munkák	15			
<b>7</b>	<b>Üzem</b>	<b>15</b>			
7.1	Vezetés	15			
7.2	A készülék leállítása	16			
7.3	Fagyás elleni védelem	16			
7.4	Szállítás	16			
<b>8</b>	<b>Kiegészítő készletek</b>	<b>17</b>			



A termék első használata előtt olvassa el ezt az eredeti kezelési útmutatót, ez alapján járjon el, és tartsa meg a későbbi használatra vagy a következő tulajdonos számára.

## 2 Járműre vonatkozó adatok

### 2.1 Rendeltetésszerű használat

Ezt a készüléket kizárólag a jelen kezelési útmutatóban megadottaknak megfelelően használja.

Ez a berendezés (készüléktartó) a gyepfelületeken való használatra, zöldterületek gondozására és téli szolgáltatásokra készült.

- Az MIC 26C készülék létezik vezetőfülkével, valamint védőkerettel ellátott kivitelben egyaránt. A védőkeretet pl. fák alatt végzett kaszálás során le lehet hajtani. A védőkerettel ellátott készülék biztonsági okokból (söpréskor lepattanó kövek, por, stb.) seprőrendszerrel végzett munkálatokhoz használni nem megengedett!
- A berendezést csak az StVZO kiegészítő készlettel (a gyárból extraként szállítható) szabad közutakon használni.
- A berendezésre különböző rászzerelt készülékeket (nem része a szállítási tételnek) lehet elől és hátul felszerelni. Olyan rászzerelt készülékeket, amelyek a berendezés biztonságát vagy stabilitását veszélyeztetik, nem szabad használni.
- **FONTOS!** Mielőtt olyan rászzerelt készülékeket szerelne fel, amelyek nem kifejezetten ehhez a berendezéshez készültek, kérjük lépjen kapcsolatba az illetékes kereskedővel, hogy ellenőrizze, hogyan kell ezeket a készülékeket felszerelni és használni. Ez mind a vezető, mind a berendezés biztonsága szempontjából, mind az esetleges garanciális igények érvényesítéséhez igen fontos.
- Ez a berendezés (készüléktartó) a kiszállítás után azonnal üzemkész. A szakszerű kezelés és karbantartás megnöveli a berendezés üzembiztonságát és élettartamát.
- A berendezés vontatójárműként is használható (vonóhorog extraként kapható)
- A készüléket soha ne alkalmazza zárt térben.
- Általánosságban érvényes: Gyúlékony anyagokat a készüléktől távol kell tartani (Robbanás-/Tűzveszély).
- Amennyiben a készülék hátsó részéhez nincs munkaberendezés rögzítve, akkor mindenképpen fel kell helyezni a hátsó részre a kiegyenlítő súlyt.
- Csak a gyártóvállalat vagy annak megbízottja által géphasználatra jóváhagyott felületeken szabad vele közlekedni.

### 2.1.1 Előrelátható hibás használat

Tilos minden, a fent leírt rendeltetésszerű használattól eltérő használat. Azokért a veszélyekért, amelyek a nem megengedett használat miatt következnek be, a felhasználó felel.

Tilos a járművet a jelen használati utasításban leírtaktól eltérő célra használni.

Nem engedélyezett személyek szállítása a járművön, a rakfelületen vagy a rászzerelt készülékeken.

A járművön tilos változtatásokat végrehajtani.

A veszélyes területen tartózkodni tilos.

Robbanásveszélyes helyiségekben nem szabad üzemeltetni.

### 2.2 Súlypont

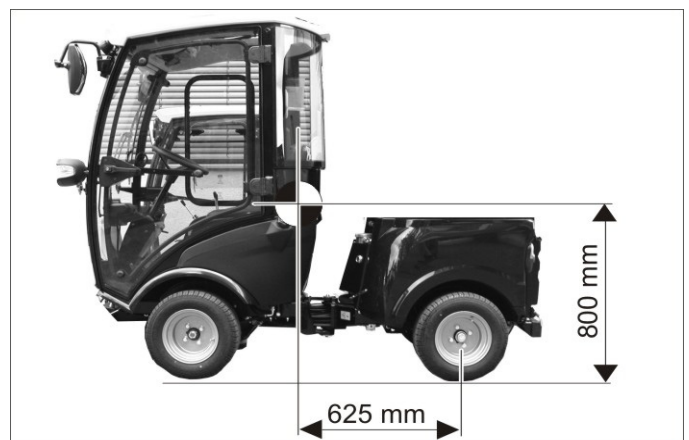

A súlypont helyzete rászzerelt rászzerelési készülék nélkül.

➔ A jármű hátuljának felépítményei és a rakomány befolyásolják a jármű súlypontját és ezzel menettulajdonságait is.

➔ Amennyiben a készülék hátsó részéhez nincs munkaberendezés rögzítve, akkor mindenképpen fel kell helyezni a hátsó részre a kiegyenlítő súlyt.

## 3 Általános megjegyzések

Amennyiben kicsomagoláskor szállítási sérülést észlel, akkor értesítse az elárusítóhelyet.

- Olvassa el és vegye figyelembe a készüléken felhelyezett munkaberendezések használati utasítását és biztonsági utasításait.
- A készüléken elhelyezett figyelmeztető és tájékoztató táblák fontos tájékoztatást adnak a veszélytelen üzemeltetésről.
- Az üzemeltetési útmutatóban szereplő megjegyzések mellett a törvényhozó általános biztonsági- és balesetvédelmi előírásait is figyelembe kell venni.
- Jelen használati utasításban a készülék, készüléktartó, gép vagy jármű fogalmakat azonos értelemben használjuk.

### 3.1 Környezetvédelem, REACH és az elhasználdott jármű ártalmatlanítása

#### 3.1.1 Környezetvédelem

	A csomagolási anyagok újrahasznosíthatók. Kérjük, ne dobja a csomagolást a házi szemétbe, hanem vigye el egy újrahasznosító helyre.
	Az akkumulátoroknak, olajnak, üzemanyagoknak és hasonló anyagoknak nem szabad a környezetbe kerülni. Ezeket az anyagokat megfelelő gyűjtőrendszeren keresztül kell ártalmatlanítani.

### 3.1.2 Összetevők (REACH)

Aktuális információkat az összetevőkkel kapcsolatosan a következő helyen talál:

[www.kaercher.de/REACH](http://www.kaercher.de/REACH)

### 3.1.3 Elhasználdott jármű ártalmatlanítása

A használt járművek értékes újrahasznosítható anyagokat tartalmaznak, amelyeket újrahasznosító helyen kell elhelyezni. Javasoljuk, hogy a jármű ártalmatlanítása során működjön együtt egy hulladékkezeléssel foglalkozó szaküzemmel.

### 3.2 Garancia

Minden országban az illetékes forgalmazónk által kiadott garancia feltételek érvényesek. Az esetleges üzemzavarokat a tartozékokon a garancia lejártáig költségmentesen elhárítjuk, amennyiben anyag- vagy gyártási hiba az oka. Garanciális esetben kérjük, forduljon a vásárlást igazoló bizonylattal kereskedőjéhez vagy a legközelebbi hivatalos szakszervizhez.

### 3.3 Tartozékok, pótalkatrészek, beépítő készletek

Csak a gyártó által jóváhagyott tartozékokat, pótalkatrészeket és beépítő készleteket szabad használni. Veszélyek elkerülés végett az alkatrészek javítását és beépítését csak jóváhagyott szerviz szolgálat végezhet el. További információkat az alkatrészekről a [www.kaercher.com](http://www.kaercher.com) címen talál a 'Service' oldalakon.

### 3.4 Szimbólumok az üzemeltetési útmutatóban

#### ⚠ VESZÉLY

Azonnal fenyegető veszélyre figyelmeztet, amely súlyos testi sérüléshez vagy halálhoz vezet.

#### ⚠ FIGYELMEZTETÉS

Esetlegesen veszélyes helyzetre figyelmeztet, amely súlyos testi sérüléshez vagy halálhoz vezethet.

#### ⚠ VIGYÁZAT

Figyelmeztetés esetlegesen veszélyes helyzetre, amely könnyű sérüléshez vagy anyagi kárhoz vezethet.

#### FIGYELEM

Lehetséges veszélyes helyzetre való figyelmeztetés, amely anyagi kárhoz vezethet.

## 4 Biztonsági tanácsok

### 4.1 Általános biztonsági előírások

- A készülék és a munkaberendezés szabályszerű állapotát és üzembiztonságát használat előtt ellenőrizni kell. Ha a készülék állapota nem kifogástalan, akkor nem szabad használni.
- A készülék veszélyes területen (például benzinkútnál) történő használatakor figyelembe kell venni a megfelelő biztonsági előírásokat. Tilos a készüléket robbanásveszélyes helyiségekben működtetni.

### 3.5 Szimbólumok a készüléken

	<b>VIGYÁZAT</b> Égési sérülésveszély forró felületek által! A készüléken történő munka előtt hagyja kellőképpen kihűlni a kipufogó berendezést.
	<b>VIGYÁZAT</b> Égési sérülésveszély esetlegesen forró hidraulika gyorscsatlakozások által. A gyorscsatlakozások leválasztásához viseljen kesztyűt.
	⚠ <b>VESZÉLY</b> Zúzódásveszély. Ügyeljen arra, hogy az üzem alatt senki ne tartózkodjon a csukló közelében.
 	⚠ <b>FIGYELMEZTETÉS</b> Zúzódásveszély. Tartsa távol a kezét a megjelölt helytől.
	<b>VIGYÁZAT</b> Rongálódásveszély. Ne lépjen rá.
	⚠ <b>VESZÉLY</b> Borulásveszély. Csak maximum 10% oldaldőlésű terepen hajtson.
	Itt töltsse be a hűtővizet.

### 4.2 Munkaruházat

- A készüléken végzendő munkákat mindig erre alkalmas kesztyűvel végezze.
- Ügyelni kell arra, hogy a kezelőszemély szűk ruházatot viseljen. Biztonsági cipőt kell viselni és kerülni kell a lazán hordott ruházatot.
- Megfelelő fejfedőt kell viselni, hogy a copfot vagy hosszú hajat ne kapja be forgó alkatrész.
- Munka közben ne viseljen ékszert, gyűrűt vagy hasonlót.



### 4.3 Lerakodási útmutatások

#### ⚠ VESZÉLY

Sérülésveszély, rongálódásveszély!

Berakodás esetén vegye figyelembe a készülék súlyát!

Önsúly (rászerelhető tartozékok nélkül)	870 - 944 kg *
* Ha rászerelhető tartozékok is fel vannak szerelve, akkor a súly ennek megfelelően magasabb.	

#### ⚠ VESZÉLY

A készüléket nem szabad daruval megemelni.

Nem szabad villástargoncát használni, mivel a készülék eközben megrongálódhat.

### 4.4 Biztonsági felhívások a kezeléshez

- A kezelőszemélynek a készüléket rendeltetésszerűen kell használni. Figyelembe kell vennie a helyi adottságokat, és a készülékkel való munka közben figyelnie kell a harmadik személyekre, különösen a gyermekekre.
- Soha nem szabad felügyelet nélkül hagyni a készüléket, amíg a motor üzemben van. A kezelőszemélyzet csak akkor hagyhatja el a készüléket, ha a motort leállították, a készüléket véletlen mozgások ellen biztosították, adott esetben a rögzítőféket működtették, illetve a gyújtáskulcsot kihúzták.
- A készüléket csak olyan személyek használhatják, akiket a kezelésre kioktattak vagy igazolni tudják, hogy képesek a készülék kezelésére és akiket a használattal kifejezetten megbíztak.
- A készüléket nem használhatják gyermekek és olyan személyek, akiket nem tanítottak be a készülék használatára.
- Ezt a készüléket korlátozott fizikai, érzékelő vagy szellemi képességgel rendelkező személyek, vagy tapasztalattal és ismerettel nem rendelkező személyek csak felügyelet mellett használhatják vagy, ha a készülék biztonságos használatát betanították nekik és megértették az ebből származó veszélyeket.
- Gyerekeket felügyelni kell, annak biztosításáért, hogy a készülékkel ne játszanak.
- A fedelet nem szabad járó motor mellett felnyitni.

### 4.5 Biztonsági felhívások a haladási üzemmódhoz

- Alapvetően be kell tartani a gépjárművekre vonatkozó előírási rendszabályokat, szabályzatokat és rendelkezéseket.
- A készüléket gyermekek és fiatalok nem üzemeltethetik.
- Kísérőszemély szállítása nem megengedett.
- A készülék illetéktelen használatának megakadályozása érdekében húzza ki az gyújtáskulcsot.
- Balesetveszély csökkent fékteljesítmény miatt. Ne helyezzen lábtörlőt a vezetőfülkébe. Tartsa távol a vezetőfülkétől az olyan szabadon lévő tárgyakat, amelyek a menetpedál alá csúszhatnak.

#### ⚠ VESZÉLY

Sérülésveszély!

Minden használat előtt el kell végezni az „Üzembevétel” fejezetben szereplő biztonsági ellenőrzéseket.

- A motor beindítása előtt az összes kezelőkarnak és kapcsolónak semleges állásban kell lennie. A vezetőnek indításkor a vezetőülésein kell tartózkodnia. A beindítási folyamat alatt a menetpedált nem szabad működtetni.
- Menet- és munka közben a biztonsági övet be kell csatolni.
- A készüléket csak az ülésről szabad mozgásba hozni.
- Szállítási menet esetén a készülék elején a vázat maximális magasságra kell megemelni és lezárni, ehhez a kart egészen fel kell húzni.
- Különleges figyelmet kell gyakorolni lejtőkön és útszéli árkokon való munka esetén.

#### ⚠ VESZÉLY

Borulásveszély!

Egy csuklós szerelvény kormányzási tulajdonságai lényegesen eltérnek a személyautókétól.

- ➔ Menetirányban csak max. 25%-os emelkedőkön vagy lejtőkön hajtson.
- ➔ A hirtelen kormánymozdulatok kerülendők.
- ➔ Kanyarokban lassan vezessen.
- ➔ Borulásveszély instabil talajnál.
- ➔ Borulásveszély túl nagy oldalsó dőlésszögnél. Borulásveszély. Csak maximum 10% oldaldőlésű terepen hajtson.
- ➔ Hegy- és völgyemenetben valamint az emelkedőre merőleges meneteknél a hirtelen kanyarodás kerülendő.
- ➔ Egyenesen haladva és kanyarodva a környezeti feltételeknek és a rakománynak megfelelő menetsebességet válasszon.
- ➔ Vegye figyelembe az utazási és szállítási üzemben eltérő fékezhetőséget!

### 4.5.1 Abroncsozás és keréknyomás

- A gumiabroncok nyomásának korrigálása előtt, ellenőrizni kell a nyomáscsökkentő helyes beállítását a kompresszoron.
- A maximális gumiabronc nyomást nem szabad túllépni. A megengedett gumiabronc nyomást a gumiabroncon vagy adott esetben a keréken kell leolvasni. Eltérő értékeknél a kisebb értéket kell betartani.
- Az abroncsozás és az ajánlott keréknyomás a „Műszaki adatok | Abroncsozás” fejezetben olvashatóak. A vezetőfülkében is található egy címke az ajánlott keréknyomás-értékekkel.

## 4.6 Biztonsági felhívások a belsőégésű motorhoz

- Üzembevetel előtt olvassa el a motor gyártójának üzemeltetési útmutatóját és fordítson különös figyelmet a biztonsági tanácsokra.

### ⚠ VESZÉLY

Sérülésveszély!

- A kipufogógáz-kivezető nyílást nem szabad elzárni.
- Tilos a kipufogónyílás fölé hajolni vagy azt megérinteni (égési sérülésveszély).
- Tilos megérinteni vagy megfogni a belsőégésű motort (égési sérülésveszély).
- Égési sérülésveszély. A burkolat levétele előtt hagyja lehűlni a készüléket.
- Forrázásveszély! Soha ne nyissa ki a hűtő zárófedelét üzemi hőmérséklet mellett. A tartály nyomás alatt áll.
- A kipufogógázok mérgezőek és károsítják az egészséget, nem szabad azokat belélegezni.
- A motornak kb. 5 másodperc utánjárásra van szüksége a leállítás után. Ezen idő alatt feltétlenül távol kell maradni a hajtómotor környékétől.
- Sérülésveszély védelem nélküli ventilátorkerék által.
- Kizárólag a használati utasításban megadott üzemanyagot szabad használni. Nem megfelelő üzemanyag használata esetén robbanásveszély áll fenn. Lásd a „Műszaki adatok“ fejezetet.
- Tankolásakor ügyeljen arra, hogy ne kerüljön üzemanyag a forró felületekre.
- A készülék beltéri használatakor gondoskodni kell a megfelelő szellőzésről és a kipufogógáz elvezetéséről (mérgezésveszély).

## 4.7 Biztonsági felhívások a készülék szállításához

A készülék szállításánál a motort mozdulatlanul kell elhelyezni és a készüléket biztosan rögzíteni.

Lásd a „Szállítás“ fejezetet.

## 4.8 Biztonsági felhívások az ápoláshoz és a karbantartáshoz

- A készülék tisztítása és karbantartása, az alkatrészek kicserélése vagy más funkcióra való átállítása előtt ki kell kapcsolni a készüléket és esetleg ki kell húzni a gyújtáskulcsot.
- A javításokat kizárólag olyan engedéllyel rendelkező vevőszolgálati központok vagy az adott szakterületen jártas szakemberek végezhetik, akik tisztában vannak az összes fontos vonatkozó biztonsági előírással.
- Ügyeljen a helyváltoztató iparilag használt készülékekre vonatkozó helyileg érvényes előírásokra.
- A hajlítható csuklókat, tömítéseket, elektromos és elektronikus alkatrészeket nem szabad magasnyomású tisztítóval vagy víztömlővel tisztítani.

## 4.9 Biztonsági berendezések

### 4.9.1 Ülés kontaktus kapcsoló

Ha nem ül kezelő a vezető ülésen, akkor a magas veszélyfokozatú funkciókat lezárja.

### 4.9.2 Indításgátló

A motor indításához meg kell nyomni a fék pedált.

## 5 Kezelési elemek

### 5.1 Készülék védőkerettel



- 1 Kormányoszlop \*
- 2 Konzol \*
- 3 Kormány
- 4 Védőkengyel, kihajtható
- 5 Körforgó villogó (opcionális)
- 6 Munkahely világítás
- 7 Menetfény/irányjelző (opcionális)
- 8 Tanksapka
- 9 Felfogórész a rászerezhető készülékek számára
- 10 Hidraulikaolaj kémlelő üveg
- 11 Tankkijelző
- 12 Vezetőülés \*
- 13 Pedálok \*
- 14 Első emelőkar

\* lásd a következő részletes ábrát

A védőkerettel ellátott készülék biztonsági okokból (söpréskor lepattanó kövek, por, stb.) seprőrendszerrel végzett munkálatokhoz használni nem megengedett!

### 5.2 Készülék vezetőfülkével

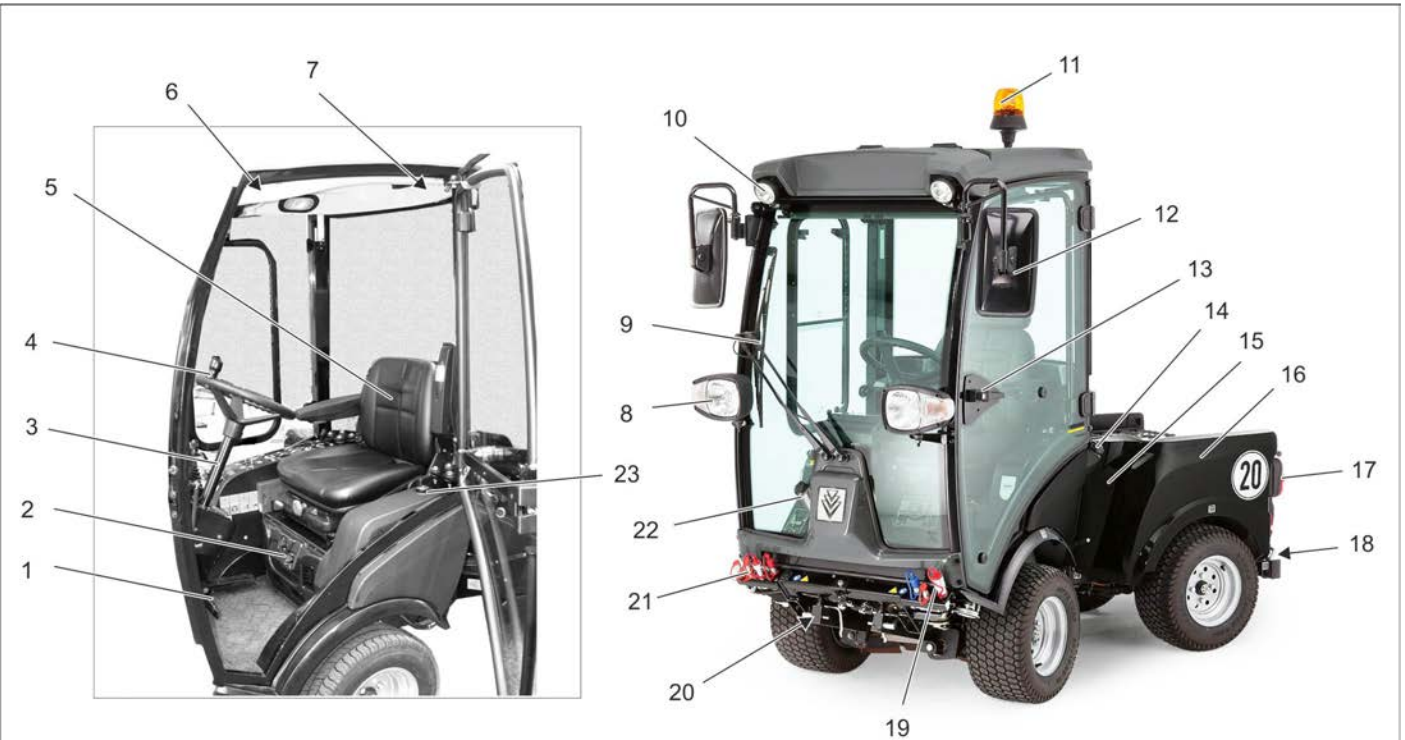

- 1 Pedálok \*
- 2 Szellőztetés/Klíma berendezés (opcionális) \*
- 3 Kormányoszlop \*
- 4 Kormány
- 5 Vezetőülés \*
- 6 Mennyezet konzol \*
- 7 Vészkalapács
- 8 Lámpa/indexlámpa
- 9 Ablaktörlő
- 10 Munkahely világítás
- 11 Körvillogó
- 12 Rückspiegel
- 13 Ajtókilincsek \*

- 14 Tanksapka
- 15 Olajfigyelő ablak hidraulika olaj
- 16 Kocsifar
- 17 Hátsó lámpák
- 18 Kiegyenlítő súly vonóhoroggal
- 19 Main PTO hidraulika csatlakozásai
- 20 Első emelőkar
- 21 AUX csatlakozások
- 22 Ablaktörlő berendezés tartálya
- 23 Tankkijelző

F = tele  
E = üres

\* lásd a következő részletes ábrát

### 5.2.1 Szellőztetés/Klíma berendezés (opcionális)

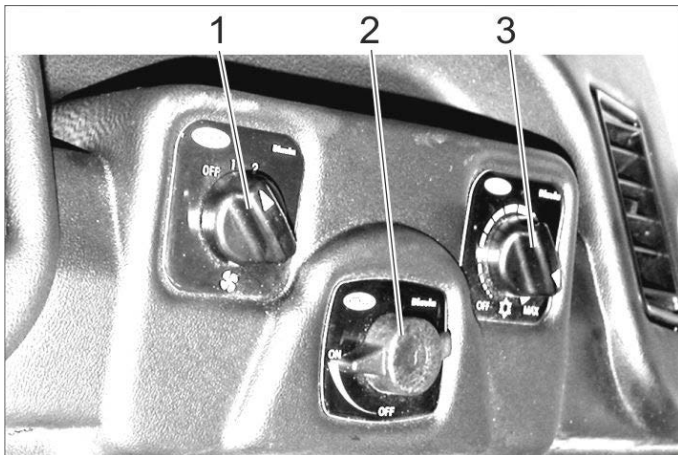

- 1 Szellőztető kapcsolója
- 2 Fűtés hőmérséklet szabályozója
- 3 Hűtési teljesítmény szabályozója (opcionális)

### 5.2.2 Mennyezet konzol

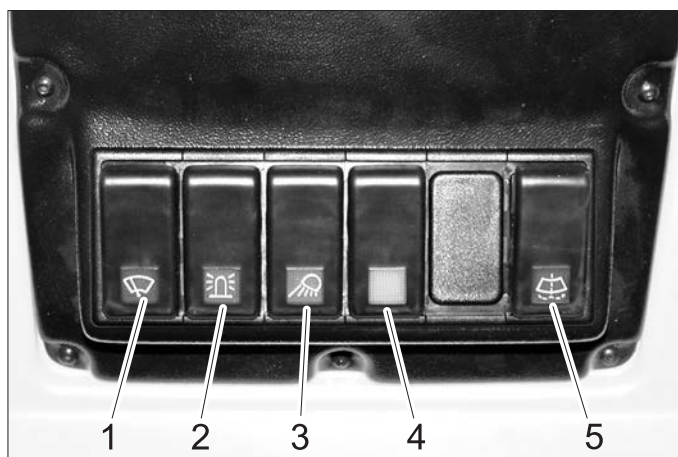

- 1 Ablaktörlő kapcsoló, 2 fokozat
- 2 Villogó vészjelző lámpa kapcsolója
- 3 Munkavilágítás kapcsoló
- 4 Kapcsoló az opciókhoz (pl. fűthető visszapillantó tükör)
- 5 Ablaktörlő berendezés gombja

### 5.2.3 Ajtókilincs



- 1 Ajtózár belül

### 5.3 Kormányoszlop

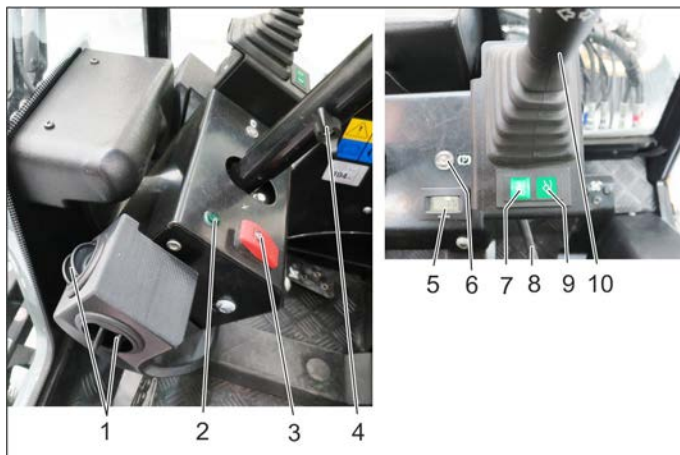

- 1 Szellőzés
- 2 Index jelzőlámpája
- 3 Elakadásjelző kapcsoló
- 4 A kormány magasság beállításának szorító csavarja
- 5 Munkahidraulika üzemóra számlálója
- 6 Rögzítőfék jelzőlámpája
- 7 AUX 1 úszóállás-jelzőlámpa
- 8 A kormány dőlésszög beállításának szorító csavarja
- 9 Első emelőkar úszóállás-jelzőlámpa
- 10 Multifunkciós kar a lámpához, irányjelzőhöz és kűrthöz

### 5.4 Multifunkciós kar a lámpához, irányjelzőhöz és kűrthöz

- **Kürtök:** Nyomja felfelé a kart.
- **Irányjelzés:** Mozgassa a kart jobbra, illetve balra.
- **Parkolólámpa és tompított fényszóró:** Fordítsa el a gyűrűt (az óramutató járásával ellentétes irányba).
- **Fényszóró:** Felkapcsolt tompított fényszórónál nyomja előre a kart.
- **Villogó:** Húzza hátra a kart.

## 5.5 Pedálok



- 1 Fékpedál
- 2 Fékpedál lezárása (rögzítőfék)
- 3 Munkasebesség ütköző
- 4 Előremenet pedál
- 5 Hátramenet pedál

### 5.5.1 Működtesse a rögzítőféket

- Nyomja le teljesen a fékpedált.
- Akassza be a reteszelt.
- Engedje el a fékpedált.

### 5.5.2 Rögzítőféket oldani

- Nyomja le teljesen a fékpedált.
- Oldja ki a zárat.
- Engedje el a fékpedált.

## 5.6 Leengedés szabályozás (opcionális)

A leengedési sebesség forgógombjával lehet a első emelőszerkezet leengedési sebességét beállítani.

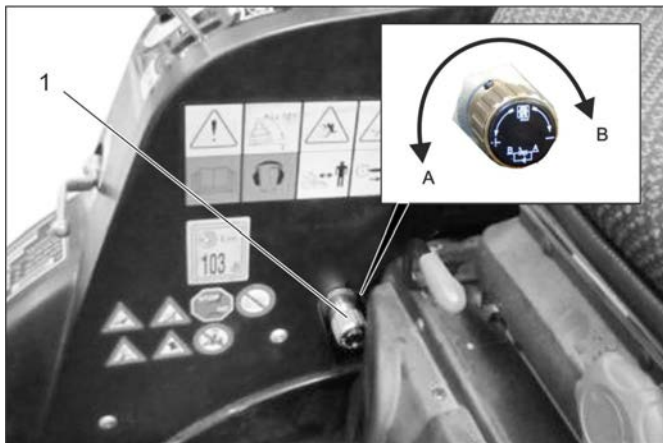

- 1 Leengedés szabályozás forgógombjának működtetése:
- A „Leengedési sebesség növelése“ forgatási irány  
 B „Leengedési sebesség csökkentése“ forgatási irány  
 → B forgatási irányba forgatás a végpozícióig lezárja az első emelőszerkezetet.

### Megjegyzés

Szállítási menetekhez szükséges, amikor közúton haladnak, hogy az első emelőszerkezetet és ezzel a rászertel készülékek leengedését lezárják.

## 5.7 Csatlakozások

**Fogalmak meghatározása AUX:** Auxilliary = kiegészítő vezérlő szelep

**Fogalmak meghatározása Hidraulikus PTO:** Power Take Off = hidraulikus erőleadás

**Fogalmak meghatározása Elektromos PTO:** Power Take Off = elektromos erőleadás

### 5.7.1 Elöl

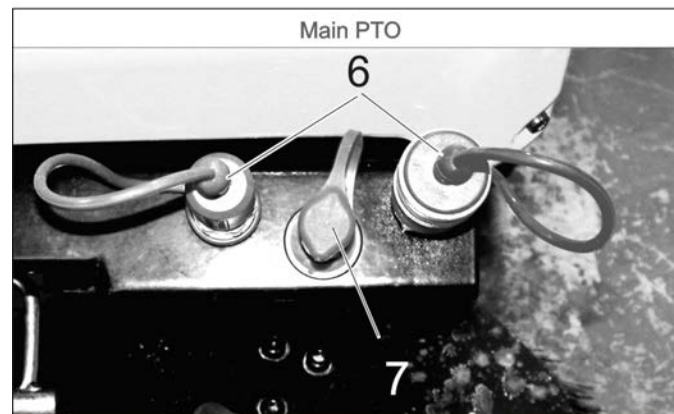
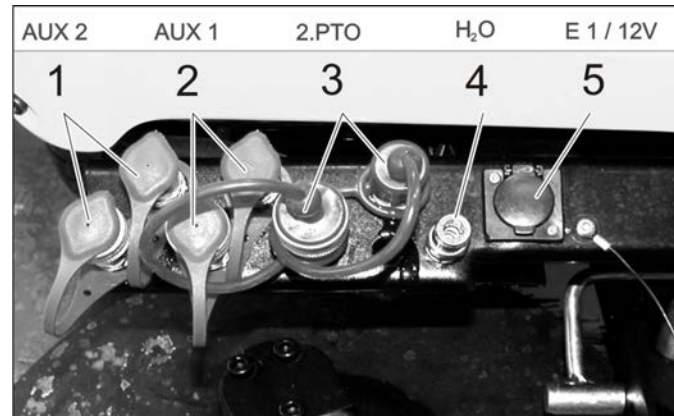

- 1 AUX2 hidraulika csatlakozásai
- 2 AUX1 hidraulika csatlakozások
- 3 2.PTO hidraulika csatlakozások
- 4 Vízcsatlakozás (pl. a seprőcsatlakozáshoz)
- 5 E1 dugalj
- 6 Main PTO hidraulika csatlakozásai
- 7 Szivárgó csatlakozó

### 5.7.2 Hátl

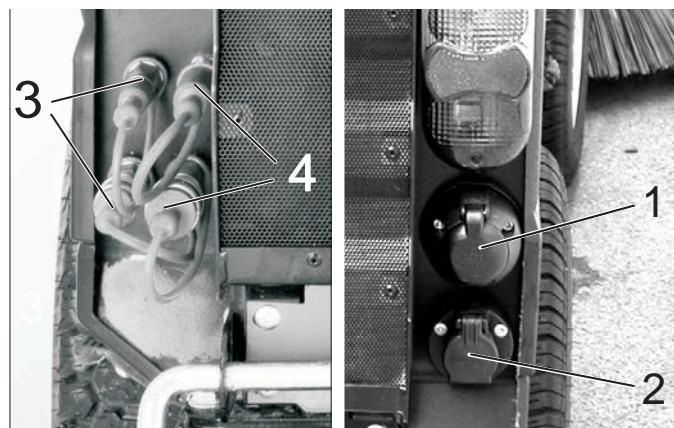

- 1 E4 dugalj hátul, 7-pólusos
- 2 E3 dugalj hátul, 3-pólusos
- 3 AUX2 hidraulika csatlakozásai
- 4 2.PTO hidraulika csatlakozások

### 5.7.3 A kocsifaron

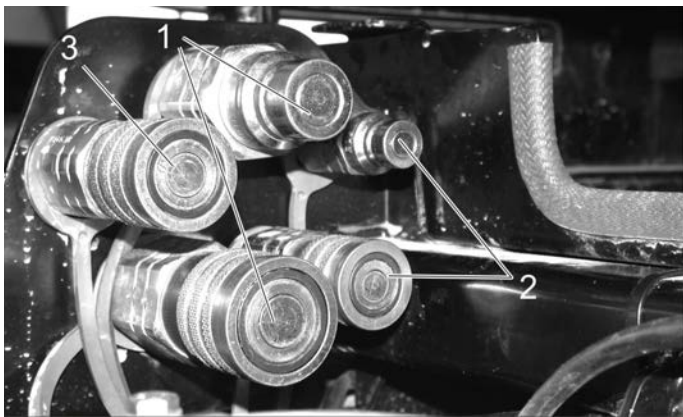

- 1 Main PTO hidraulika csatlakozásai
- 2 AUX2 hidraulika csatlakozásai
- 3 Szivárgó csatlakozó



- 1 Vízcsatlakozás
- 2 E3 dugalj elől

## 5.8 Konzol (vezetőfülkével rendelkező készülék esetén)

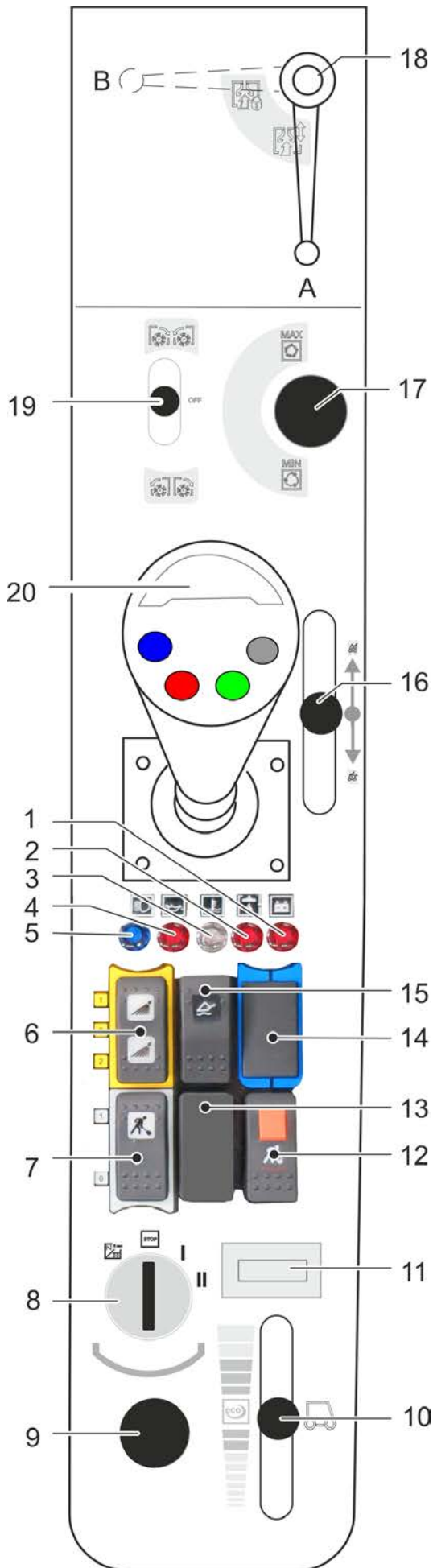

- 1 Akkumulátor töltési ellenőrzése jelzőlámpa
- 2 Hidraulika olaj hőmérséklet jelzőlámpa
- 3 Hűtővíz hőmérséklet figyelmeztető lámpa
- 4 Olajnyomás jelzőlámpa
- 5 Fénykürt jelzőlámpa
- 6 Kapcsoló
  - 1 állás: Vízcsatlakozás elől be
  - 0 állás: Vízcsatlakozás elől ki
  - 2 állás: Vízkeringtető rendszer bekapcsolása (extra)
- 7 Gomb
  - 1 állás: Fő PTO (fő munkacsatlakozás) munkahidraulika be
  - 0 állás: Fő PTO (fő munkacsatlakozás) munkahidraulika ki
- 8 Gyújtásár
- 9 Dugalj a műszerfalon 12V
- 10 Motor fordulatszám beállítása
- 11 Motor üzemóraszámláló
- 12 Gomb reteszeléssel
  - Fő PTO (fő munkacsatlakozás) munkahidraulika folyamatosan be
  - Ez a funkció csak reteszelt rögzítőfék és benyomott 7. gomb esetén működik
- 13 Nem foglalt
- 14 Nem foglalt
- 15 Úszóállás főkapcsoló
- 16 Kezelőkar opcionális seprőtartályhoz
- 17 PTO (munkacsatlakozás) fordulatszám beállítása
- 18 Szívónyílással végzett munkáknál (opcionális)
  - „A” állás - szívónyílás nincs reteszelve
  - „B” állás - szívónyílás reteszelve
- 19 2. PTO csatlakozás kezelőkarja
  - Opcionális oldalseprőknél:

 Oldalkefék be, seprés

 Oldalkefék ki

 Oldalkefe be, forgási irány átfordítás

20 Botkormány

### 5.8.1 Gyújtásár

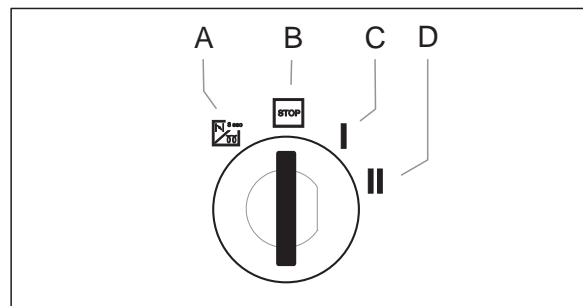

- A Izzóspirál szimbólum: Előizzítás
- B STOP állás: Motor ki
- C 1 állás: Gyújtás be
- D 2 állás: Motor elindítása

## 5.9 Joystick működése (vezetőfülkével rendelkező készülék esetén)

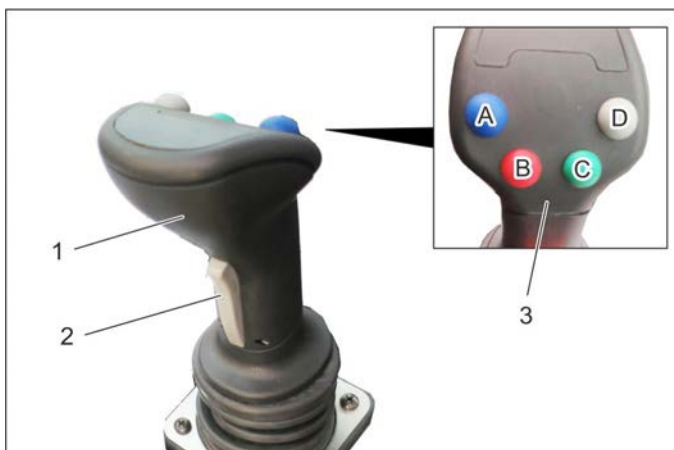

- 1 Botkormány  
 2 Elülső gomb  
 3 Funkció gombok  
 A - kék  
 B - piros  
 C - zöld  
 D - szürke

→ A botkormány irányítja a következőket:

- Első emelőkar
- AUX 1 csatlakozás
- AUX 2 csatlakozás
- AUX csatlakozás, elektromos, 12 V

→ Az úszóállás kiválasztásánál a megfelelő jelzőlámpa világít.

### 5.9.1 Használat

Első emelőkar (úszóállással)		
Úszóállás-főkapcsoló (konzol)	Funkciógomb	Botkormány
Aktiválás	Nyomja meg a szürke gombot (D).	---

Első emelőkar (úszóállás nélkül)		
Úszóállás-főkapcsoló (konzol)	Funkciógomb	Botkormány
Deaktiválás	---	előre / hátra mozgatni

AUX 2 csatlakozás (úszóállással)		
Úszóállás-főkapcsoló (konzol)	Funkciógomb	Botkormány
Aktiválás	Nyomja meg a zöld gombot (C).	---

AUX 2 csatlakozás (úszóállás nélkül)		
Úszóállás-főkapcsoló (konzol)	Funkciógomb	Botkormány
Deaktiválás	---	balra / jobbra mozgatni

### AUX 1 csatlakozás

Elülső gomb (botkormány)	Funkciógomb	Botkormány
Nyomja és tartsa lenyomva.	---	balra / jobbra mozgatni

### AUX csatlakozás, elektromos, 12 V

Elülső gomb (botkormány)	Funkciógomb	Botkormány
---	Nyomja meg a kék vagy a piros (A/B) funkciógombot.	---

### 5.9.2 Úszóállás-jelzőlámpa



1 AUX 1 úszóállás-jelzőlámpa

2 Első emelőkar úszóállás-jelzőlámpa

→ Az úszóállás kiválasztásánál a megfelelő jelzőlámpa világít.



## 5.10 Konzol (védőkerettel rendelkező készülék esetén)

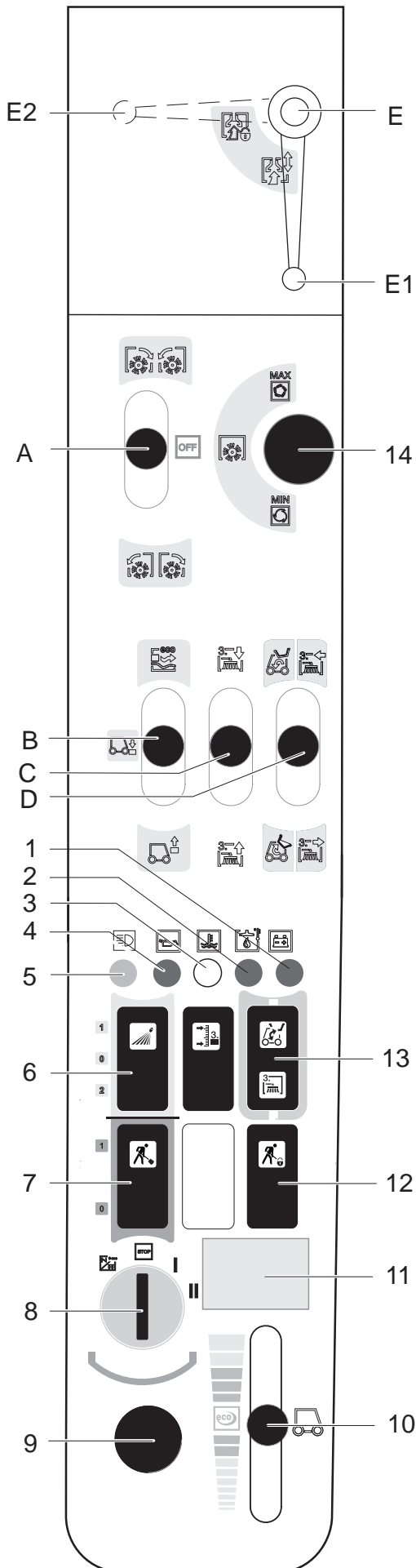

- A Kezelőkar, bekattan  
2.PTO (2. munkacsatlakozás): előremenet/hátramenet
  - B Kezelőkar  
Első emelőkar fel/le
  - C Kezelőkar, AUX 1 csatlakozás
  - D Kezelőkar, AUX 2 csatlakozás  
Többfunkciós kezelőkar az első készüléktartóval és  
gyomseprővel kapcsolatban kapható (extra)
  - E Szívószájjal végzett munkákhoz (extra)  
E1 állás - a szívószáj nincs elzárva  
E2 állás - a szívószáj el van zárva
- 1 Akkumulátor töltési ellenőrzése jelzőlámpa
  - 2 Hidraulika olaj hőmérséklet jelzőlámpa
  - 3 Hűtővíz hőmérséklet figyelmeztető lámpa
  - 4 Olajnyomás jelzőlámpa
  - 5 Fénykürt jelzőlámpa
  - 6 Kapcsoló  
1 állás: Vízcsatlakozás elől be  
0 állás: Vízcsatlakozás elől ki  
2 állás: Vízkeringtető rendszer bekapcsolása (extra)
  - 7 Gomb  
1 állás: Fő PTO (fő munkacsatlakozás)  
munkahidraulika be  
0 állás: Fő PTO (fő munkacsatlakozás)  
munkahidraulika ki
  - 8 Gyújtásár
  - 9 Dugalj a műszerfalon 12V
  - 10 Motor fordulatszám beállítása
  - 11 Motor üzemóraszámoló
  - 12 Gomb reteszeléssel  
Fő PTO (fő munkacsatlakozás) munkahidraulika  
folyamatosan be  
Ez a funkció csak reteszelt rögzítőfék és benyomott 7.  
gomb esetén működik
  - 13 AUX 2 átkapcsolás elől/hátul
  - 14 PTO (munkacsatlakozás) fordulatszám beállítás

### 5.10.1 Gyújtásár

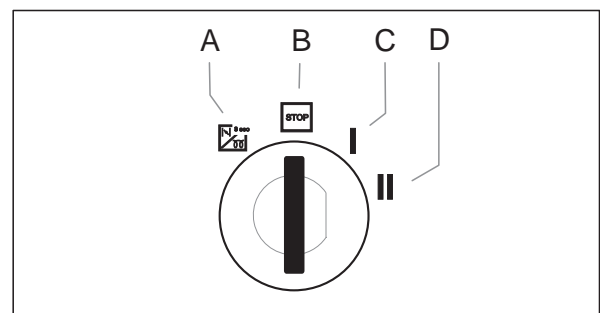

- A Izzóspirál szimbólum: Előizzítás
- B STOP állás: Motor ki
- C 1 állás: Gyújtás be
- D 2 állás: Motor elindítása

## 5.11 Kezelőkar működése (védőkerettel rendelkező készülék esetén)

### 5.11.1 "A" kezelőkar funkció

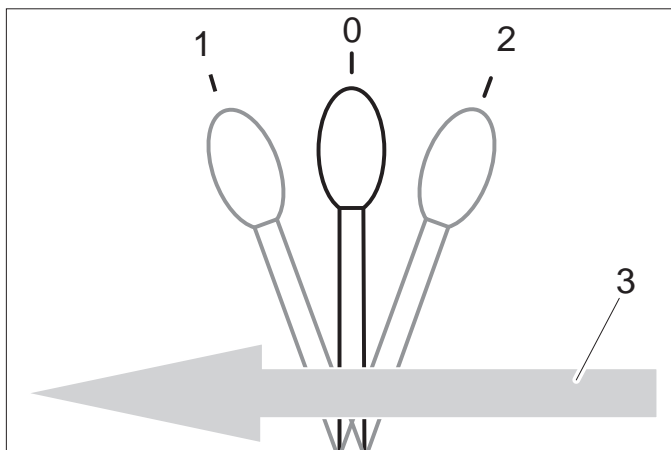

0	Pihenő állás
1	2.PTO-hoz (2. munkacsatlakozás) csatlakoztatott rászerezelt készülékek előre, a kar bekattan
2	2.PTO-hoz (2. munkacsatlakozás) csatlakoztatott rászerezelt készülékek hátra, a kar bekattan
3	Menetirány előre

### 5.11.2 "B" kezelőkar funkció

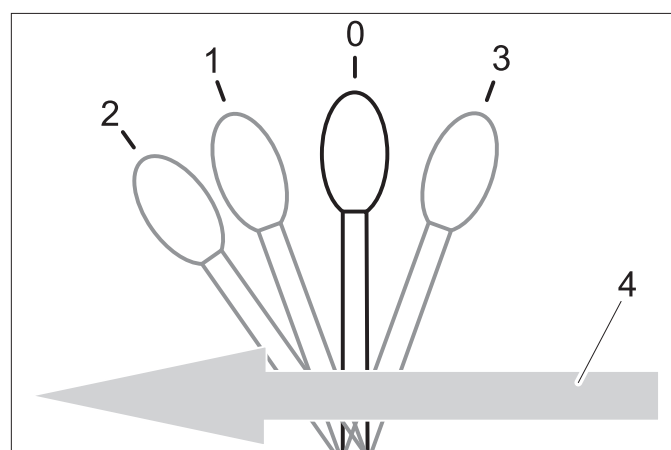

0	Pihenő állás
1	Az első emelőkar leereszkedik, a kar nem kattán be <b>VIGYÁZAT</b> <i>Rongálódásveszély! A karnak ebben az állásában a rászerezhető készlet (extra) nem tudja kikerülni a padlózat egyenetlenségeit.</i>
2	Az első emelőkar az alsó helyzetben, úszóállásban van, a munkavégző készülék követi a padlót (pl. seprő), a kar bekattan
3	Az első emelőkar felemelkedik, a kar nem kattán be
4	Menetirány előre

### 5.11.3 "C" kezelőkar funkció

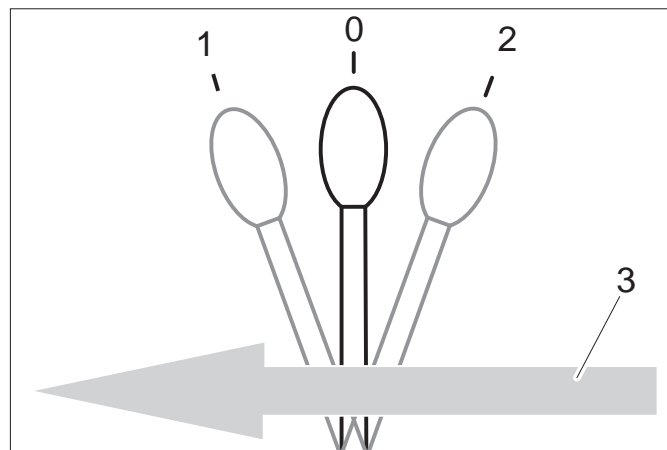

0	Pihenő állás
1	Az AUX 1-hez csatlakoztatott rászerezelt készülékek előre, a kar nem kattán be
2	Az AUX 1-hez csatlakoztatott rászerezelt készülékek hátra, a kar nem kattán be
3	Menetirány előre

### 5.11.4 "D" kezelőkar funkció

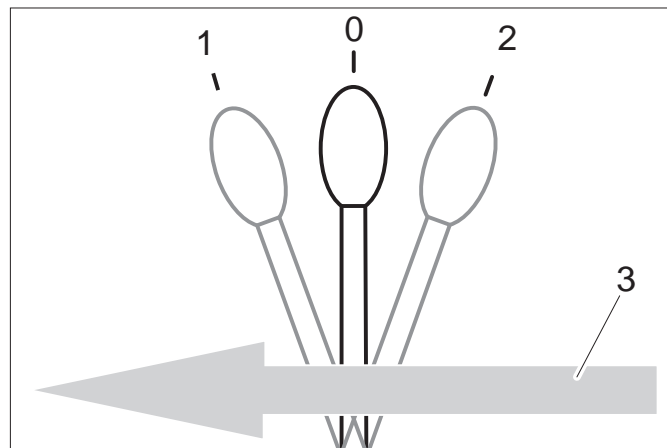

0	Pihenő állás
1	Az AUX 2-hez csatlakoztatott rászerezelt készülékek előre, a kar nem kattán be
2	Az AUX 2-hez csatlakoztatott rászerezelt készülékek hátra, a kar nem kattán be
3	Menetirány előre

## 6 Üzembevétel előtt

### 6.1 Első üzembevétel előtt

- A dokumentumtartó táskát a mellékelt útmutató szerint helyezze fel a hátsó szélvédőre.

### 6.2 Üzemanyag feltöltése

#### ⚠ Veszély

Robbanásveszély!

- Zárt helyiségben nem szabad üzemanyagot tölteni.
- A dohányzást és a nyílt lángot mindenképpen kerülni kell.
- Ügyeljen arra, hogy ne kerüljön üzemanyag a forró felületekre.
- Állítsa le a motort.
- Nyissa ki a tanksapkát.
- Dízel üzemanyagot tankolni.  
*Kizárólag a használati utasításban megadott üzemanyagot szabad használni.*
- A töltőpisztolyt amilyen mélyen csak lehet, a betöltőcsőbe dugni. Amint az előírt módon kezelt töltőpisztoly első alkalommal lekapcsol, a megtankolást abbahagyni.
- A kifolyt üzemanyagot letörölni és a tanksapkát zárni.

#### 6.2.1 Tankolás a kannával

- Előzőleg az üzemanyagmennyiséget megsaccolni, nehogy az üzemanyag túlcserdüljön.

### 6.3 Ablaktörő berendezést megtölteni

■ csak vezetőfülkével rendelkező készülék



1 Ablaktörő berendezés tartálya

2 Fedél

- Vegye le a fedelet.
- Folyadékot beölni.
- Zárja le a fedelet.

### 6.4 Vezetőülést beállítása

#### ⚠ VESZÉLY

Balesetveszély. A vezető ülést ne menet közben állítsa be.

#### 6.4.1 Standard ülés

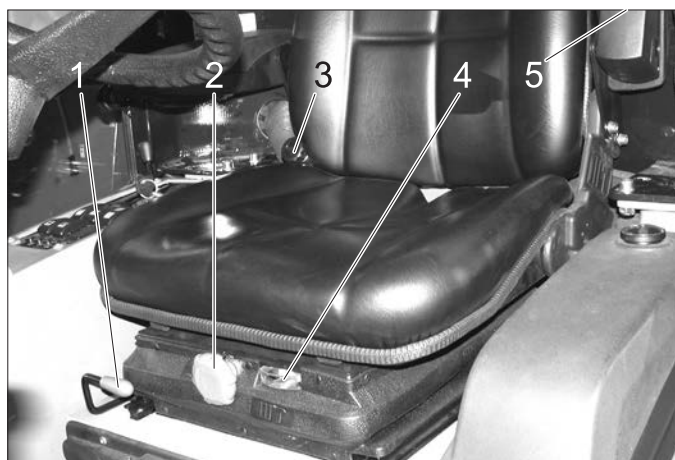

1 Ülésbeállítás karja

2 Rugózás keménységének forgó markolata

3 Hátámla dőlésszögének beállítása

4 Rugózás beállításának kijelzője

5 Karfa magasságának beállító kereke

- A vezetőülésten helyet foglalni.
- Az ülésbeállítás karját húzza fel és tolja az ülést a kívánt pozícióba.
- Az ülésbeállítás karját elengedni és az ülést bekattintani.
- A hátámla dőlésszögét a forgó markolattal állítsa be.
- A karfa magasságát a beállító kerékkel állítsa be.
- A rugó keménység forgó markolatát úgy állítsa be, hogy a rugó keménység kijelzője a zöld mezőben legyen.

#### 6.4.2 Komfort ülés (opcionális)



1 Ülésbeállítás karja

2 Magasság beállítás

Leengedéshez: gombot kihúzni

Felemeléshez: gombot megnyomni (járó motor mellett)

3 Hátámla dőlésszögének beállítása

4 Biztonsági öv

- A vezetőülés csillapítása automatikusan történik.

## 6.5 Kormány pozíció beállítása

### ⚠ VESZÉLY

Balesetveszély. A kormány pozíciót ne menet közben állítsa be.



- 1 A kormány magasság beállításának szorító csavarja
  - 2 A kormány dőlésszög beállításának szorító csavarja
- A kormány magasság beállításának szorító csavarját oldja ki.
  - A kormányt állítsa a kívánt magasságra.
  - A szorítócsavart meghúzni.
  - A kormány dőlésszög beállításának szorító csavarját oldja ki.
  - A kormányoszlop kívánt dőlésszögét beállítani.
  - A szorítócsavart meghúzni.

## 7 Üzem

### ⚠ VESZÉLY

Zúzóveszély. Ügyeljen arra, hogy az üzem alatt senki ne tartózkodjon a csukló közelében.

Égési sérülésveszély, zúzóveszély. A készüléket csak akkor szabad használni, ha minden burkolatrész fel van helyezve.

### VIGYÁZAT

Rongálódásveszély az erőátvitel és a fék túlmelegedése miatt. A fékpedált menet közben csak akkor használja, ha a készülék a gázpedál elengedése ill. a hátramenet rövid működtetése után nem áll meg.

Rongálódásveszély hiányzó kenés miatt. Ha üzem alatt kigyullad az olajnyomás jelzőlámpa, akkor azonnal kapcsolja ki a motort és hárítsa el az üzemzavart.

Rongálódásveszély a motor vagy a hidraulika olaj túlmelegedése miatt. A motor hőmérséklet vagy a hidraulika olaj hőmérséklet jelzőlámpa kigyulladás esetén a motor fordulatszámát üresjáratra állítani (a motort ne kapcsolja ki), és végezze el az „Üzemzavar” fejezetben leírt intézkedéseket.

## 7.1 Vezetés

### ⚠ FIGYELMEZTETÉS

A maximális irányíthatóság érdekében a készülék központi ingacsuklóval rendelkezik.

Ez lehetővé teszi, hogy a jármű mindkét fele a menetirányra merőlegesen egymástól függetlenül mozoghasson.

E tulajdonság révén a vezető nem kap időben visszajelzést a hátsó járműrésről.

Ezért menet közben a far mozgását tükörben kell követni. A csuklós kormányzású járművek főként gyors kanyarodás esetén havon, jégen, esőnedves vagy laza talajon és emelkedőn végzett fordulási manőverek esetén

## 6.6 Indítás előtt/Biztonsági ellenőrzés

### ⚠ VESZÉLY

Balesetveszély, sérülésveszély. Amennyiben a biztonsági ellenőrzés egy pontja nem teljesül, a készüléket nem szabad üzembe venni, hanem meg kell javítani.

Minden üzemeltetés előtt végre kell hajtani a következő biztonsági felülvizsgálatot:

### 6.6.1 Biztonsági ellenőrzés

Hajtsa végre bekapcsolt gyújtás (1 állás) mellett a biztonsági ellenőrzést.

- **Kioldott rögzítőfék mellett:** Engedje el a gázpedált, kapcsolja ki a fő PTO-t (fő munkacsatlakozás) - a motornak a gyújtáskulcs elfordításakor (2 állás) nem szabad elindulnia.
- **Benyomott rögzítőfék mellett:** Kapcsolja be a fő PTO-t (fő munkacsatlakozás) - a motornak a gyújtáskulcs elfordításakor (2 állás) nem szabad elindulnia.
- **Járó motor mellett:** Kapcsolja be a fő PTO (fő munkacsatlakozás) munkahidraulikáját, tehermentesítse a vezető ülést - a fő PTO (fő munkacsatlakozás) munkahidraulikájának ki kell kapcsolódnia.

## 6.7 Naponkénti karbantartási munkák

Naponkénti karbantartási munkákat elvégezni (lásd „Ápolás és karbantartás“)

lényegesen érzékenyebben reagál a kormánymozdulatokra mint egy személygépkocsi. Ezáltal nagyon nehéz egy csuklós kormányzású járművet ellenkormányzással stabilizálni!



- 1 Fékpedál
- 2 Fékpedál lezárása (rögzítőfék)
- 3 Munkasebesség ütköző
- 4 Előremenet pedál
- 5 Hátramenet pedál

### 7.1.1 Rögzítőféket oldani

- Nyomja le teljesen a fékpedált.
- Fordítsa hátra a reteszt.
- Engedje el a fékpedált.

### 7.1.2 Motor elindítása

- Vegye le a lábát a gázpedálról.
- A motor fordulatszámot MIN állásba hozni.
- A fékpedált nyomja le teljesen.  
A rögzítőfék jelzőlámpájának világítania kell.
- Alacsony külső hőmérséklet esetén a gyújtáskulcsot kb. 3 másodpercig előizzításra fordítani.
- A motor gyújtáskulcsát indításra ordítani és fogni, amíg a motor elindul.
- Gyújtáskulcsot elengedni. A gyújtáskulcs „1” állásba fordul, motor be.
- Engedje el a fékpedált.

#### VIGYÁZAT

Rongálódásveszély az erőátvitel és a fék túlmelegedése miatt. A készülékel ne hajtson behúzott fékkel.

- Hidegindítás után a készüléket MIN motor fordulatszám mellett melegítse be, hogy a hidraulika olaj üzemi hőmérsékletre melegedjen.  
A bemelegedési idő a környezeti hőmérséklettől függ és az alul látható diagramból lehet leolvasni.

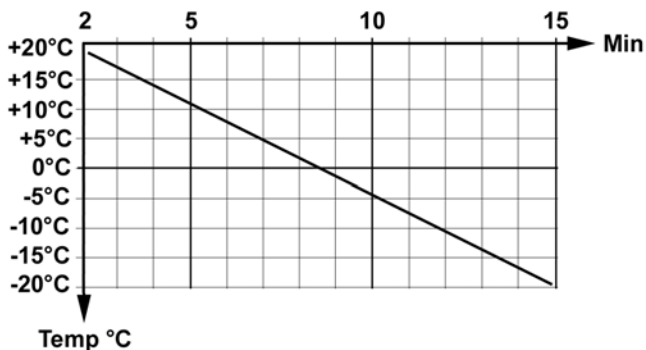

### 7.1.3 Vezetés

#### FIGYELEM

A gázpedál elengedésekor a sebesség is másként csökken, mint azt a személygépkocsik esetén megszoktuk.

Szállítási üzemben a gázpedál elengedésekor a fékezésnél gyorsabb, mint munkáüzemben.

- Munkakészüléket megemelni.
- Szívószáját és oldalkefét felemelni (seprőgép esetén).
- Motor fordulatszámot ECO-ra állítani.
- A menetpedált lassan lenyomni.
- A menetirányt a kormányval irányítsa.

### 7.1.4 Megállás

- A gázpedált elengedni vagy rövid ideig a hátramenetet működtetni, a gép magától lefékez és megáll.  
A fékpedált csak akkor nyomja meg, ha a készülék a fent leírt intézkedések ellenére nem áll meg.

#### VIGYÁZAT

A hajtómű rendszer sérülésveszélye. A féket csak vész helyzetben és csak a készülék álló helyzetében használja rögzítőfékként, ne használja üzemi fékként.

### 7.1.5 Áthaladás akadályokon

#### △ FIGYELMEZTETÉS

Rongálódásveszély! Oldalkefét és szívószáját akadályokon áthajtás előtt felemelni.

Max. 150 mm magas akadályok:

- Az akadályon lassan és óvatosan 45° szögben előrelel áthajtani.

150 mm-nél magasabb akadályok:

- Ilyen akadályokon csak alkalmas rámpával szabad áthajtani.

#### △ Figyelmeztetés

Sérülésveszély! Biztosítsa, hogy a jármű ne üljön fel.

### 7.2 A készülék leállítása

- Munkakészülék felemelése.
- Készülék megállítása.
- Kapcsolja ki a PTO-t.
- A motor fordulatszámot MIN állásba hozni.
- A motort 1-2 percig üresjáratban jártatni hagyni.
- Forgassa a gyújtáskulcsot "STOP" állásba és húzza ki.
- Működtesse a rögzítőféket.

### 7.3 Fagyás elleni védelem

- Fagyveszély esetén ellenőrizze, hogy van-e elegendő fagyállószert a hűtővízben.

### 7.4 Szállítás

#### △ FIGYELMEZTETÉS

Sérülés- és rongálódásveszély! Szállítás esetén vegye figyelembe a készülék súlyát.

Balesetveszély: Szállításkor a készüléknek elmozdulás ellen biztosítva kell lennie.

#### VIGYÁZAT

Sérülésveszély! A készüléket soha ne rögzítse vagy vontassa a seprőrendszerrel (seprőgépek esetén).

- A készüléket leállítani és a rögzítőféket behúzni.
- A készüléket feszítőhevederekkel a jobb és bal oldalon lévő rögzítőfülekhez erősíteni.



Szimbolikus ábra

## 8 Kiegészítő készletek

Ez a fejezet tartalmazza a leggyakoribb beépítő készletek választékát és bemutatja a készülékre történő felhelyezésüket.

További kérdéseivel, az egyéb beépítő készletekre vonatkozó kérdéseivel egyaránt, forduljon a Kärcherhez.

A beépítő készlet felszerelése és üzemeltetése előtt feltétlenül olvassa el a külön útmutatót és a beépítő készletre vonatkozó biztonsági utasításokat.

A jelenlegi időpontban a MIC 26-hoz a következő rászert készletek kaphatók:

- Vágóasztal, 125 cm
- Vágóasztal, 135 cm
- Első seprőhenger
- Hótolólap
- Szóró
- Rakodóplató
- Seprőberendezés 2 seprővel és szeméttartállyal
- Seprőberendezés 3 seprővel és szeméttartállyal
- Gyomseprő (csak első készüléktartóval rendelkező készülékek esetén)
- Kiegyenlítő súly hátul
- Vonóhorog

### ⚠ FIGYELMEZTETÉS

A jármű hátuljának felépítményei és a rakomány befolyásolják a jármű súlypontját és ezzel menettulajdonságait is.

Átalakítások, különösen a téli üzembről nyárra történő átállás esetén és változó rakomány esetén a vezetőknek fel kell készülnie a változó menettulajdonságokra.

Különösen folyadékok szállítása során léphetnek fel lökő mozgások, amelyek meghintáztatják a járművet.

### 8.1 Használat

→ A rászert készüléket a botkormánnyal lehet kezelni; lásd a „Botkormány funkciója” című fejezetet.

### 8.2 Fűnyíró 125 cm

#### 8.2.1 Hidraulika vezetékek csatlakoztatása

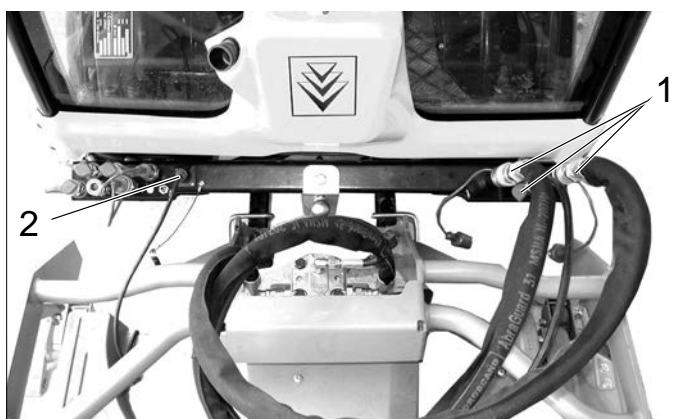

#### 1 Main PTO hidraulika csatlakozásai

Kés hajtómű hidraulika tömlői

#### 2 E1 dugalj

Vágási magasság állítása kábel

### 8.2.2 Használat

→ A rászert készüléket a botkormánnyal lehet kezelni; lásd a „Botkormány funkciója” című fejezetet.

### 8.2.3 Feltételek az üzemeltetéshez

- A kiegyenlítő súlyt (opcionális) közutakon hajtás esetén a készülék farához kell helyezni.
- Magas motor fordulatszámot állítson be.

#### Megjegyzés:

A talajterhelést a fű abroncs rászertelési készlet (2.851-089.0) használatával lehet csökkenteni.

Levett szeméttartály /friss víz tartály esetén nő a menetbiztonság és az áttekinthetőség.

### 8.2.4 Fűnyírás után

- A munkakészüléket és a szívószáját leeresztani.
- A szívószáj felső oldalát sűrített levegővel tisztítani (seprőgép esetén).
- Hűtőt kitisztítani.

## 8.3 Fűnyíró 135 cm

### 8.3.1 Hidraulika vezetékek csatlakoztatása

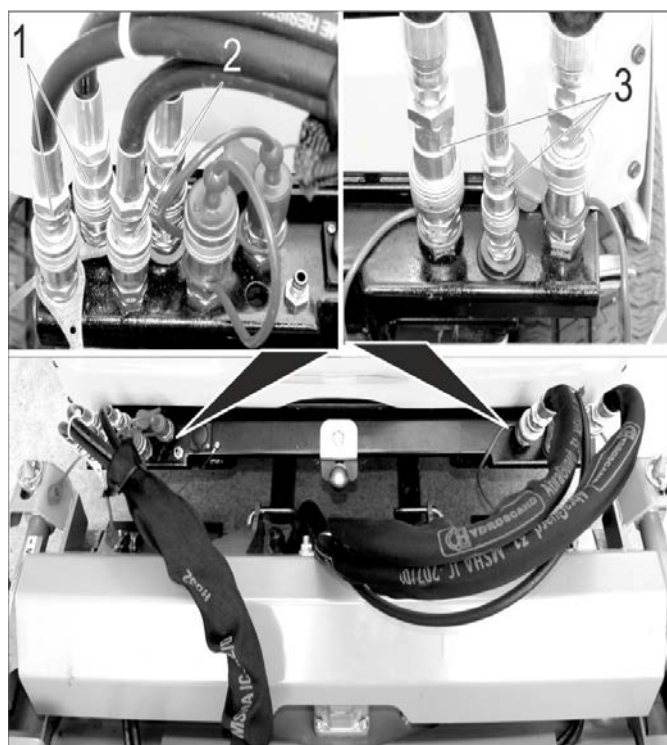

#### 1 AUX2 hidraulika csatlakozásai

Hátsó kidobás hidraulika tömlői (kábelkötözővel megjelölve)

#### 2 AUX1 hidraulika csatlakozások

Vágási magasság hidraulika tömlői

#### 3 Main PTO hidraulika csatlakozásai

Kés hajtómű hidraulika tömlői

### 8.3.2 Használat

→ A rászert készüléket a botkormánnyal lehet kezelni; lásd a „Botkormány funkciója” című fejezetet.

### 8.3.3 Feltételek az üzemeltetéshez

- A kiegyenlítő súlyt (opcionális) közutakon hajtás esetén a készülék farához kell helyezni.
- Magas motor fordulatszámot állítson be.

#### Megjegyzés:

A talajterhelést a fű abroncs rászertelési készlet (2.851-089.0) használatával lehet csökkenteni.

Levett szeméttartály /friss víz tartály esetén nő a menetbiztonság és az áttekinthetőség.

### 8.3.4 Fűnyírás után

- A munkakészüléket és a szívószájat leereszteni.
- A szívószáj felső oldalát sűrített levegővel tisztítani (seprőgép esetén).
- Hűtőt kitisztítani.

## 8.4 Első seprőhenger

### 8.4.1 Hidraulika vezetékek csatlakoztatása

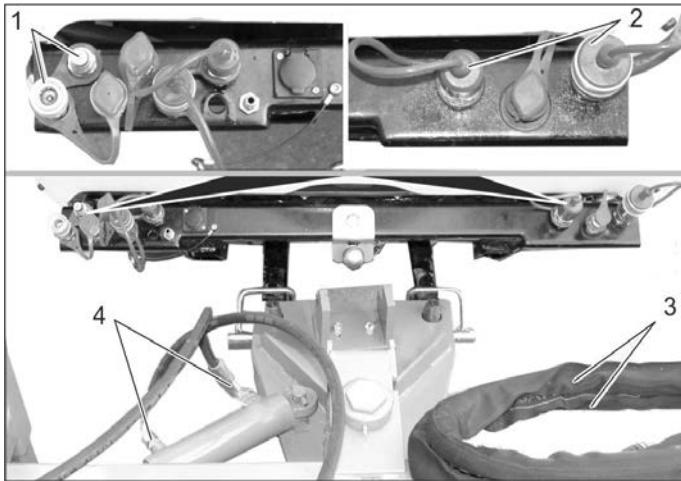

#### 1 AUX2 hidraulika csatlakozásai

Lengőmeghajtás hidraulika csatlakozásai

#### 2 Main PTO hidraulika csatlakozásai

A seprőhenger meghajtás hidraulika csatlakozásai

#### 3 A seprőhenger meghajtás hidraulika tömlői

#### 4 A lengőhajtómű hidraulika tömlői

### 8.4.2 Használat

- A rászertelt készüléket a botkormánnyal lehet kezelni; lásd a „Botkormány funkciója” című fejezetet.

## 8.5 Hókotró tolólap

### 8.5.1 Hidraulika vezetékek csatlakoztatása

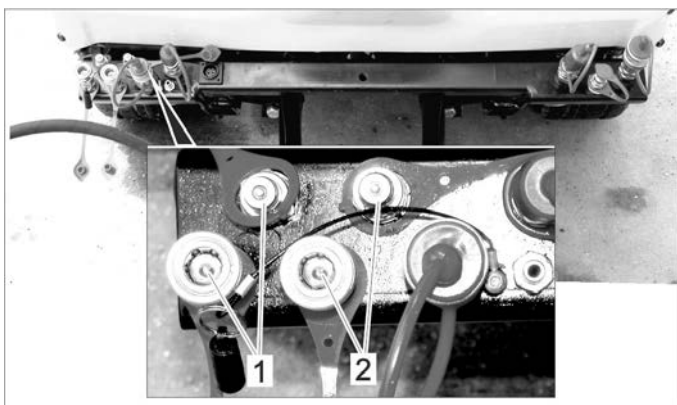

#### 1 AUX2 hidraulika csatlakozásai

#### 2 AUX1 hidraulika csatlakozások

### 8.5.2 Használat

- A rászertelt készüléket a botkormánnyal lehet kezelni; lásd a „Botkormány funkciója” című fejezetet.

### 8.5.3 Szélességjelző lámpa (opcionális) csatlakoztatása

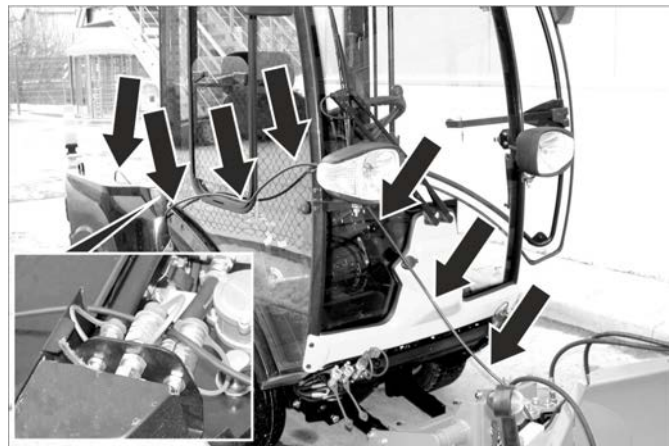

- A kábelt a fent látható módon fektesse le.
- A dugós csatlakozót a seprőgép hátuljánál dugja be.

### 8.5.4 Feltételek az üzemeltetéshez

- Ha nem helyeznek fel szórógépet, akkor leszerelt szeméttartály/víztartály esetén közutakon való haladáshoz a kiegyenlítő súlyt (opcionális) a készülék hátuljára kell felhelyezni.

#### Megjegyzés:

Levert szeméttartály /friss víz tartály esetén nő a menetbiztonság és az áttekinthetőség.

## 8.6 Hómaró

### 8.6.1 Hidraulika vezetékek csatlakoztatása

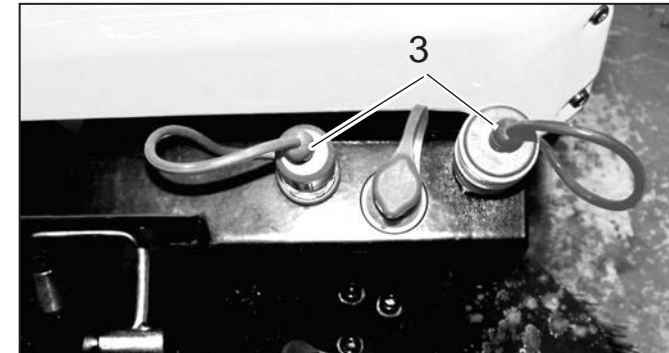
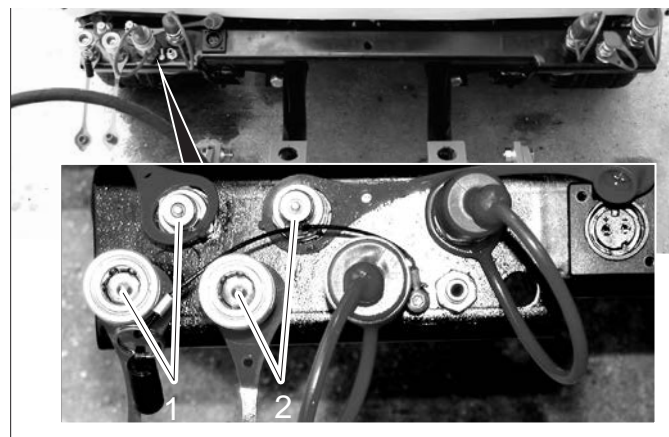

#### 1 AUX2 hidraulika csatlakozásai

#### 2 AUX1 hidraulika csatlakozások

#### 3 Main PTO hidraulika csatlakozásai

### 8.6.2 Használat

- A rászertelt készüléket a botkormánnyal lehet kezelni; lásd a „Botkormány funkciója” című fejezetet.

### 8.6.3 Szélességjelző lámpa (opcionális) csatlakoztatása

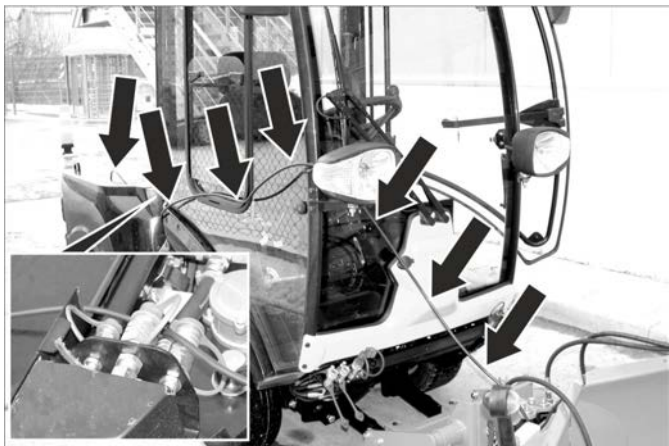

- A kábelt a fent látható módon fektesse le.
- A dugós csatlakozót a seprőgép hátuljánál dugja be.

### 8.6.4 Feltételek az üzemeltetéshez

- Ha nem helyeznek fel szórógépet, akkor leszerelt szeméttartály/víz tartály esetén közutakon való haladáshoz a kiegyenlítő súlyt (opcionális) a készülék hátuljára kell felhelyezni.

#### Megjegyzés:

Levett szeméttartály /friss víz tartály esetén nő a menetbiztonság és az áttekinthetőség.

## 8.7 Szóró

### 8.7.1 Rászerelési bakot rögzíteni

- Motort leállítani, gyújtáskulcsot kihúzni.

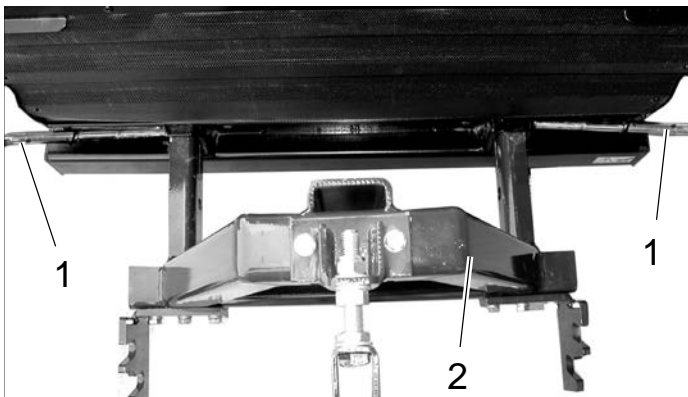

- 1 Biztosító támaszték
  - 2 Rászerelési bak
- A biztosító támasztékot fordítással kioldani és kihúzni.
  - A rászerelési bakot tolja be a készülék hátulján lévő két négyzetű csőbe.
  - Tolja be a biztosító támasztékot és fordítással biztosítsa azt.

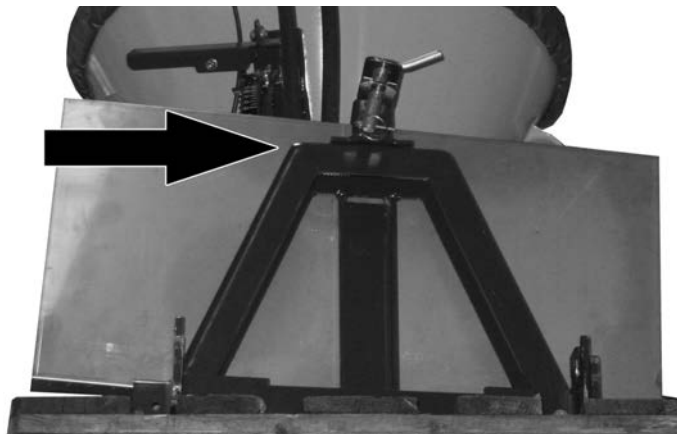

- Fröccsenésvédelmet beakasztani, hogy a hűtő védve legyen a szóróanyagtól.

### 8.7.2 Hengerszóró rögzítése

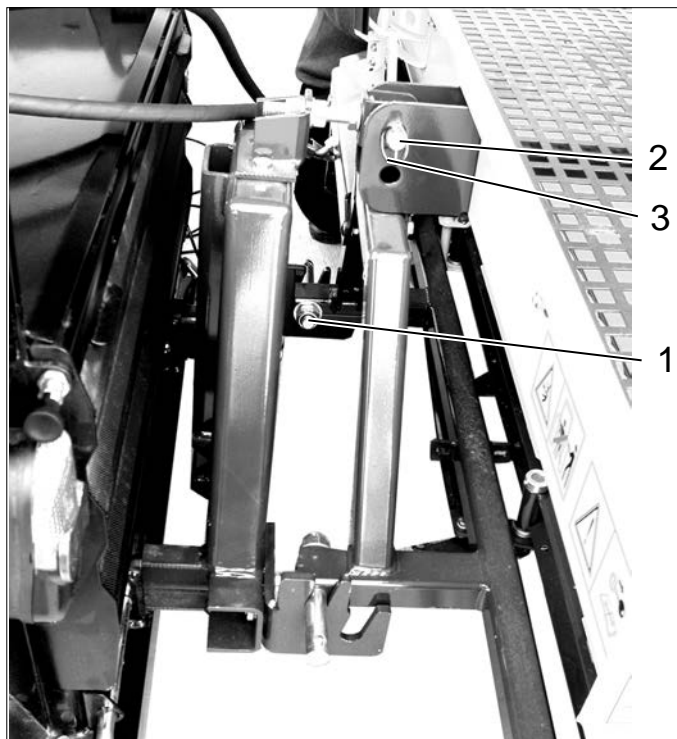

- 1 Tartó stift
  - 2 Biztosító támaszték
  - 3 Rugós biztosítószeg
- Hengerszórót megemelni és akassza be a tartó stiftet a rászerelési bak alatti vezetőnyílásba. A járműhöz közelebbi vezetőnyílásokat használja.
  - Igazítsa meg a hengerszórót és rögzítse a biztosító támasztékkal.
  - A biztosító támasztékot a kicsúszás ellen biztosítsa a rugós biztosítószeggel.



### 8.7.3 Tányérszóró rögzítése



- 1 Tartó stift
- 2 Biztosító támaszték
- 3 Rugós biztosítószeg

→ Felszerelése ugyanúgy, mint a hengersiző esetén, de a járműtől távolabb eső vezető nyílást használja.

### 8.7.4 Hidraulika vezetékek csatlakoztatása

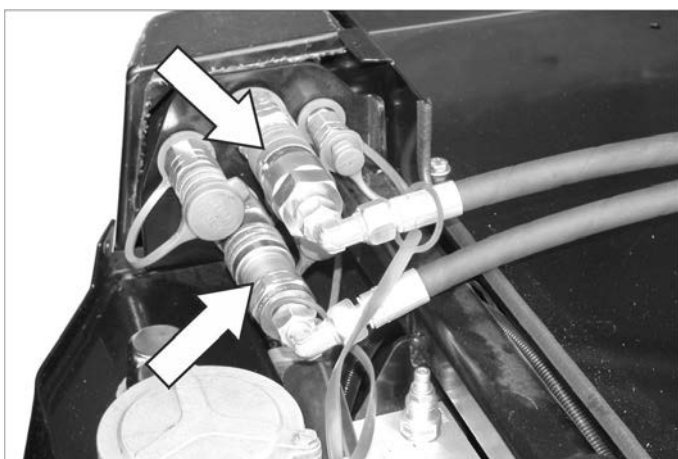

- Vegye le a védőkupakokat a hidraulika csatlakozásokról és kösse össze a a hidraulika tömlőket a megfelelő csatlakozókkal.
- A védőkupakokat szennyeződés ellen csatlakoztass egymással.

### 8.7.5 Hátsó lámpák csatlakoztatása

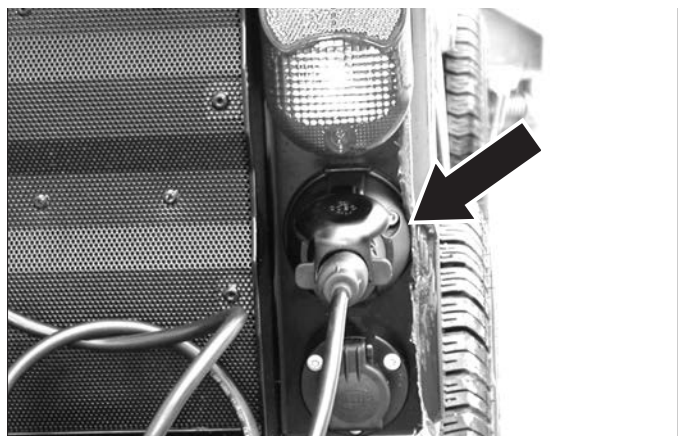

- A dugós csatlakozót a seprőgép hátuljánál dugja be.
- Szükség esetén biztosítsa a kábelt, hogy a mozgó alkatrészek nehegy elkapják és behúzzák.

### 8.7.6 Használat

→ A szóró bekapcsolásához kapcsolja be a PTO-t.

### 8.7.7 Feltételek az üzemeltetéshez

- A motor fordulatszámot az „eco” terület alsó részére állítsa be.

### 8.8 Szóró szerkezet



- 1 Szóró szerkezet
- 2 Munkavilágítás
- 3 Befogó a támasztékhoz (4x)

### 8.8.1 A szóró szerkezet rögzítése

- A szóró szerkezetet a támasztékokkal a szükséges magasságra feltekerni, amíg a hordó jármű hátsó befogója alá nem fér.
- A biztosító csapszeget a szóró szerkezeten a járműre felhelyezés előtt ki kell nyitni, ehhez a belső oldalon lévő kart az óra járásával ellentétes irányba kell forgatni (bal és jobb).

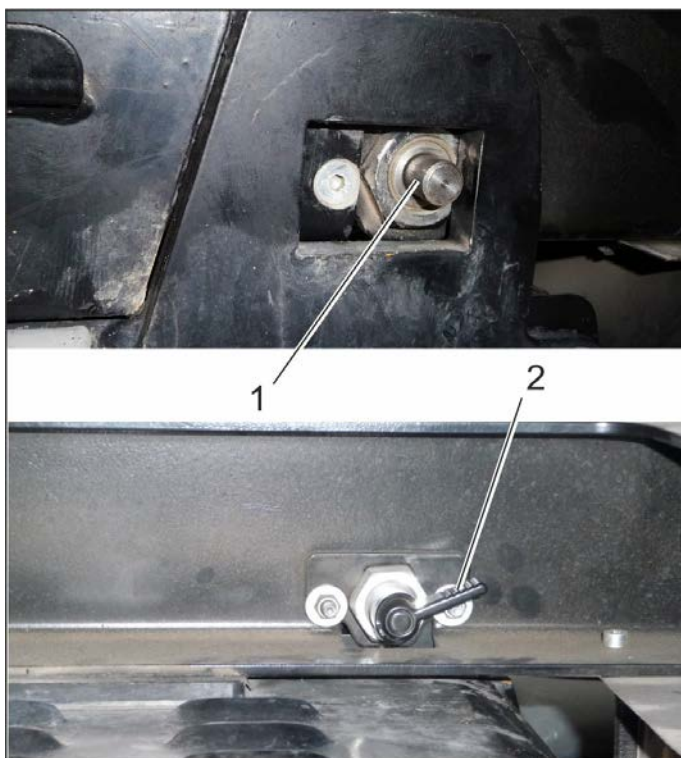

- 1 Biztosító támaszték
- 2 Kar

- ➔ A járművet a támasztékokon álló szóró szerkezet alá kell helyezni.
- ➔ A szóró szerkezetet a hátsó rész felépítmény vezetésébe leereszteni.
- ➔ A szóró szerkezetet járműre történő első felhelyezésekor a bal és jobb oldali első vezetést be kell állítani.

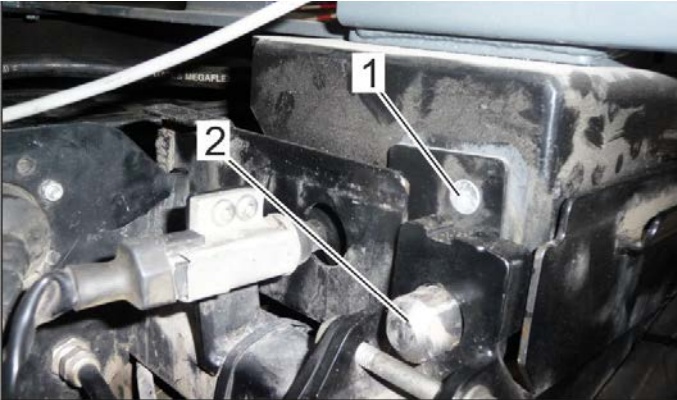

- 1 Csavar (egy látható, kettő rejtett)
- 2 Vezetés

- ➔ Vezetés beállítása: A 3 csavart az elülső oldalon kb. 1 fordulatnyira oldja ki (bal és jobb oldal).
- ➔ A szóró szerkezetet egészen előre tolni, amíg a biztosító csapszegeket hátul be lehet zárni.
- ➔ A látható csavart meghúzni.
- ➔ A biztosító csapszeget kioldani és a szóró szerkezetet hátra tolni, a többi csavart meghúzni.
- ➔ A szóró szerkezetet egészen előre tolni és a biztosító csapszegekkel hátul bezárni.



- 1 Main PTO hidraulika csatlakozásai
- 2 Elektromos dugós csatlakozás

- ➔ A hidraulika tömlőket és az elektromos dugós kapcsolókat kösse össze a megfelelő csatlakozásokkal.

### 8.8.2 Használat

- ➔ A szóró bekapcsolásához kapcsolja be a PTO-t.

### 8.8.3 Munkavilágítás bekötése

- ➔ A lámpa dugós csatlakozóját dugja be a kocsifaron lévő dugaljba.
- ➔ Kapcsolja be a munkavilágítást a kapcsolóval.

## 8.9 Kiegészítő súly vonóhorog nélkül

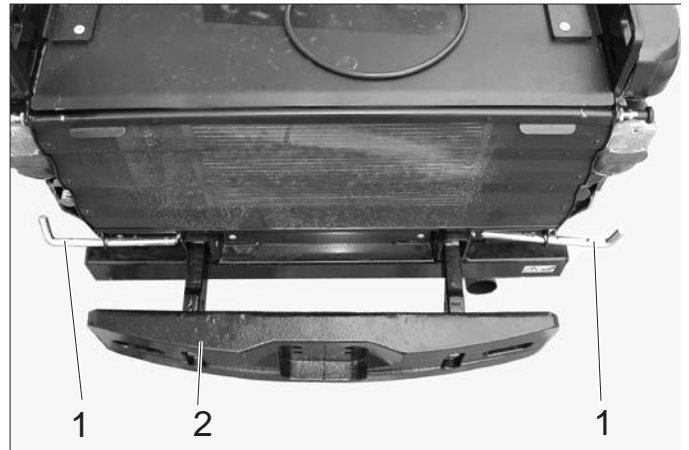

- 1 Biztosító támaszték
- 2 Ellensúly

- ➔ A biztosító támasztékot fordítással kioldani és oldalra kihúzni.
- ➔ Az ellensúlyt a készülék keretének négyzetes csővébe tolni.
- ➔ A biztosító támasztékot belülré tolni és fordítással rögzíteni.

## 8.10 Kiegészítő súly vonóhoroggal

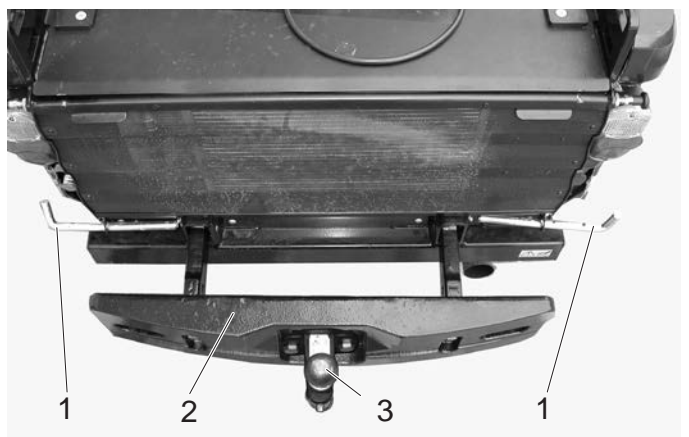

- 1 Biztosító támaszték
- 2 Ellensúly
- 3 Vonóhorog

- ➔ A biztosító támasztékot fordítással kioldani és oldalra kihúzni.
- ➔ A vonóhoroggal ellátott ellensúlyt a készülék keretének négyzetes csővébe tolni.
- ➔ A biztosító támasztékot belülré tolni és fordítással rögzíteni.

### 8.10.1 Vonóhorog

→ A megengedett támaszterhelés és húzó terhelés a „Műszaki adatok” fejezetben van megadva.

### 8.11 Vonóhorog

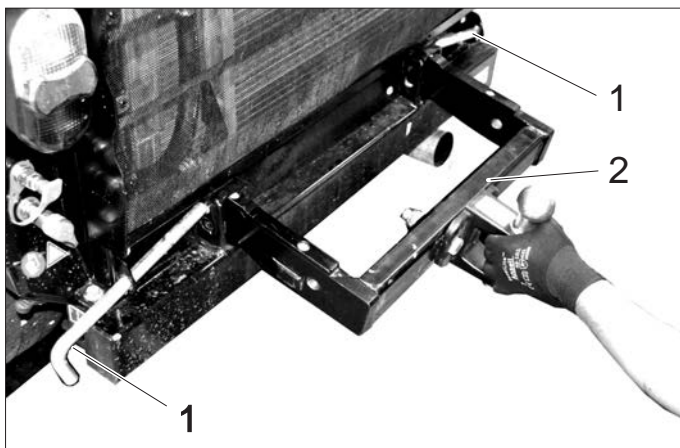

1 Biztosító támaszték

2 Vonóhorog

→ A biztosító támasztékot fordítással kioldani és oldalra kihúzni.

→ A vonóhorgot a készülék keretének négyzetes csövébe tolni.

→ A biztosító támasztékot belülről tolni és fordítással rögzíteni.

→ A megengedett támaszterhelés és húzó terhelés a „Műszaki adatok” fejezetben van megadva.

### 8.12 Kapcsolóháromszög

A kapcsolóháromszög lehetővé teszi a települések már meglévő szerelési készleteinek rászerezését.

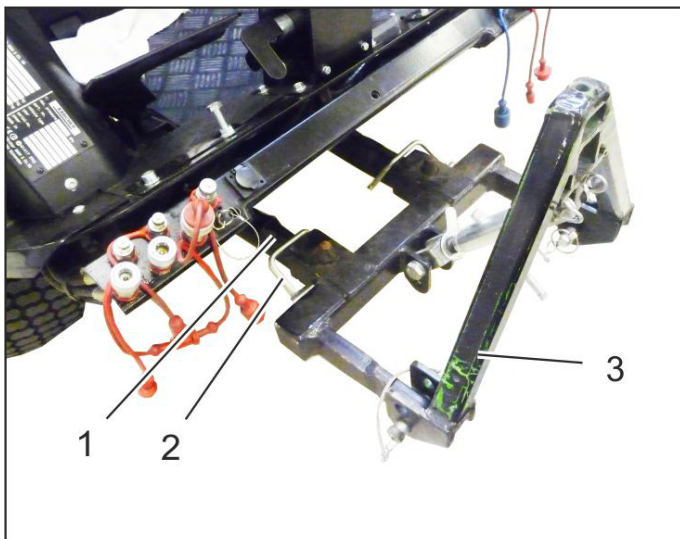

1 Első emelőkar

2 Biztosító támaszték

3 Kapcsolóháromszög

#### 8.12.1 A kapcsolóháromszög rögzítése

→ A kapcsolóháromszöget az első emelőszerkezetre kell felszerelni és a biztosító csapszeggel biztosítani.

#### 8.12.2 Feltételek az üzemeltetéshez

- A felhelyezett rászerezett készülék súlyától függően kiegyenlítő súlyokat (opcionális) kell felhelyezni a készülék farára.
- A hidraulika csatlakozásokat a rászerezett készüléktől függően kell létrehozni. Ehhez lásd a rászerezett készülék kezelési útmutatóját.

### 8.12.3 Használat

→ Az emeléshez és a leengedéshez kezelje a botkormányt az első emelőkart.

### 8.13 Gyomtalanító kefe

■ csak vezetőfülkével rendelkező készülék

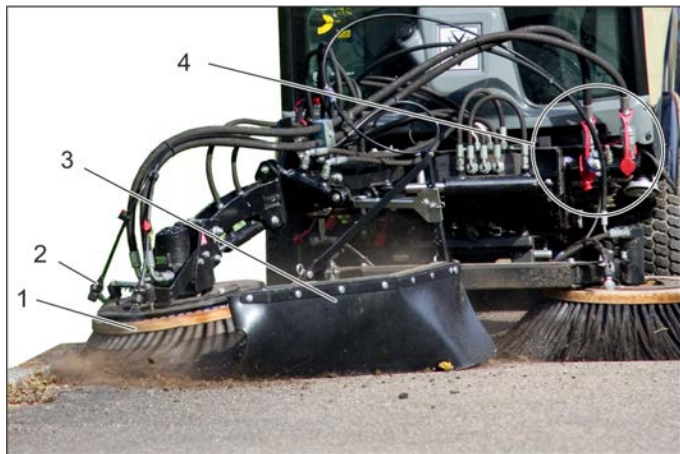

1 Gyomtalanító kefe

2 Vízszóró berendezés

3 Fröccsenés védelem

4 Main PTO hidraulika csatlakozásai

#### 8.13.1 Rendeltetésszerű használat

A gyomtalanító kefe beépítőkészletet az első készüléktartóra kell rögzíteni.

Például a következők eltávolítására szolgál:

- egybefüggő szennyeződésréteg
- járdalapok közé nőtt növények
- és hasonló tisztítási munkák.

→ A beépítőkészlet használható a 2 seprűrendszerrel együtt.

→ A gyomtalanító kefe minden felülethez alkalmas.

→ Útburkolatnál vagy hasonló felületeknél karcolások keletkezhetnek, akkor is, ha a gyomtalanító kefe úszóállásban van üzemeltetve.

#### 8.13.2 Fontos utasítások

→ Közúton történő haladásnál tartsa be a vonatkozó rendelkezéseket.

→ Vegye figyelembe a helyi baleset-megelőzési előírásokat.

→ Vegye figyelembe a szállító járműre vonatkozó biztonsági utasításokat és használati útmutatót.

#### 8.13.3 Feltételek az üzemeltetéshez

→ Az első emelőnek a járműre szerelve kell lennie.

#### 8.13.4 Gyomtalanító kefe felszerelése

→ Szerelje fel és rögzítse az első emelőre a teljes mértékben előszerelt gyomtalanító kefé.

##### Megjegyzés

Ha a gyomtalanító kefe beépítőkészletként kerül leszállításra, akkor először a beépítőkészlethez mellékelt 0.083-359.0 szerelési útmutatónak megfelelően össze kell szerelni.

→ Állítsa be a járművön a PTO, AUX 1 és AUX 2 hidraulika csatlakozókat.

→ Hozza létre a vízcsatlakozást.

### 8.13.5 Használat

#### ⚠ VESZÉLY

A forgó gyomtalanító kefével történő érintkezés súlyos sérülésekhez vezet! A beállításnál és a munkálatoknál ügyeljen a személyektől való kellő biztonsági távolságra. Az elrepülő kövek, illetve szennyeződések súlyos sérülésekhez vezetnek! Állítsa be megfelelően a fröcskölés elleni védelmet és tartson kellő távolságot a személyektől.

#### ⚠ VESZÉLY

Csökkentett kormányhatásnál balesetveszély áll fenn. A gyomtalanító kefe alacsony nyomással történő működése esetén az első kerekek tehermentesülnek. Ez a kormányhatás csökkenéséhez vezethet. Ebben az esetben haladéktalanul emelje fel a gyomtalanító kefét.

➔ A gyomtalanító kefe és az elülső készüléktartó kezelése a botkormányval történik.

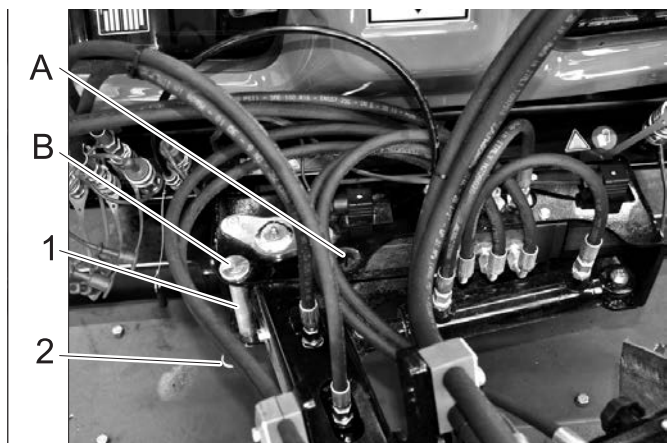

1 A szállítási biztosító eszköz csapszege

2 Rugós csatlakozó

A Üzemelés

B Szállítás

➔ Húzza ki a szállítási biztosító eszköz csapszegét.

➔ Fordítsa jobbra az elülső készüléktartót.

➔ Állítsa a szállítási biztosító eszköz csapszegét „Üzemelés” állásba és biztosítsa a rugós csatlakozóval.

➔ Engedje le az elülső készüléktartót egészen addig, amíg a kefék már érintik a padlót/talajt.

➔ A csavart meghúzni.

➔ Húzza meg az ellenanyát.

➔ Motor elindítása.

➔ Emelje fel az elülső készüléktartót.

➔ Forgassa a gyomtalanító kefét a kívánt pozícióba (hajlás oldalirányba), döntse meg (előre billentés) és fordítsa el.

➔ A tisztítási munkákhoz kapcsolja be a fő PTO munkahidraulikát. A gyomtalanító kefe forog.

➔ Engedje az elülső készüléktartót úszóállásba.

#### Megjegyzés:

Az elülső készüléktartó rendszerint lesüllyed úszóállásba. Ha nagyobb tisztítási teljesítményre van szükség, a gyomtalanító kefét rövid ideig lenyomva lehet tartani.

➔ Végezze el a tisztítást.

### 8.13.6 Botkormány funkciója

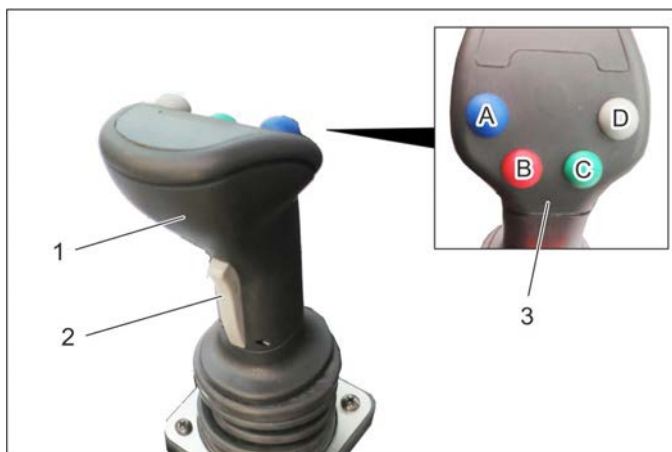

1 Botkormány

2 Elülső gomb

3 Funkció gombok

A - kék

B - piros

C - zöld

D - szürke

➔ A botkormány irányítja a következőket:

Első emelőkar

AUX 1 csatlakozás

AUX 2 csatlakozás

AUX csatlakozás, elektromos, 12 V

➔ Az úszóállás kiválasztásánál a megfelelő jelzőlámpa világít.

#### 8.13.6.1 Használat

Gyomtalanító kefe

Első emelőkar (úszóállással)		
Úszóállás-főkapcsoló (konzol)	Funkciógomb	Botkormány
Aktiválás	Nyomja meg a szürke gombot (D).	---

Első emelőkar (úszóállás nélkül)		
Úszóállás-főkapcsoló (konzol)	Funkciógomb	Botkormány
Deaktiválás	---	előre / hátra mozgatni

Gyomtalanítókefe-kar (úszóállással)		
Úszóállás-főkapcsoló (konzol)	Funkciógomb	Botkormány
Aktiválás	Nyomja meg a zöld gombot (C).	---

Gyomtalanítókefe-kar nyomása/emelése (úszóállás nélkül)		
Úszóállás-főkapcsoló (konzol)	Funkciógomb	Botkormány
Deaktiválás	Nyomja és tartsa lenyomva.	balra / jobbra mozgatni

Kefekar ki-/befordítása		
Elülső gomb (botkormány)	Funkciógomb	Botkormány
---	---	balra / jobbra mozgatni

Kefefej döntése (billentés előre)		
Funkciógomb kék	Funkciógomb piros	Botkormány
Nyomja és tartsa lenyomva.	---	balra / jobbra mozgatni

Kefefej forgatása (hajlás oldalirányba)		
Funkciógomb kék	Funkciógomb piros	Botkormány
---	Nyomja és tartsa lenyomva.	balra / jobbra mozgatni

### 8.13.7 Szállítási menet

#### △ FIGYELMEZTETÉS

Nem megfelelően pozicionált gyomtalanító kefével történő haladás esetén fokozott balesetveszély áll fenn. A balesetveszély minimálisra csökkentéséhez a haladás előtt a lentieknek megfelelően csúsztassa be a kefét.

- Emelje fel az elülső készüléktartót.
- Döntse előre a kefét.
- Az óramutató járásával egyező irányban fordítsa be a keféket.
- Helyezze fel a szállítási biztosító eszköz csapszegét „Szállítás” állásba és biztosítsa a rugós csatlakozóval.
- Szerelje fel a fröcskölés elleni védelmet úgy, hogy takarja a kefét.

## 9 Tárolás

### △ FIGYELMEZTETÉS

Sérülés- és rongálódásveszély! Tárolás esetén vegye figyelembe a készülék súlyát.

Ha a készüléket hosszabb ideig nem használják, kérjük a következő pontokat figyelembe venni:

- A készüléket védett, sík és száraz helyiségben állítsa le.
- Forgassa a gyújtáskulcsot "STOP" állásba és húzza ki.
- Biztosítsa a gépet elgördülés ellen, rögzítőféket rögzíteni.
- Motorolajat és olajsűrőt cserélni.
- Fagyveszély esetén ellenőrizze, hogy van-e elegendő fagyállószer a hűtővízben.
- Akkumulátort kb. kéthavi időközönként feltölteni.
- Az akkumulátor mínusz pólusát le kell kapcsolni, ha a készüléket 4 hétnél tovább nem használják.

## 10 Ápolás és karbantartás

### 10.1 Általános megjegyzések

- A készülék tisztítása és karbantartása, az alkatrészek kicserélése vagy más funkcióra való átállítása előtt ki kell kapcsolni a készüléket és esetleg ki kell húzni a gyújtáskulcsot.
- Az elektromos berendezésen történő munka előtt az akkumulátort le kell választani.
- Rögzítőfék rögzítése.
- A javításokat kizárólag olyan engedéllyel rendelkező vevőszolgálati központok vagy az adott szakterületen jártas szakemberek végezhetik, akik tisztában vannak az összes fontos vonatkozó biztonsági előírással.

### 10.2 Burkolatok

#### 10.2.1 Motor burkolatának levétele/felhelyezése

##### △ FIGYELMEZTETÉS

Égési sérülésveszély. A burkolat levétele előtt hagyja lehűlni a készüléket.



- 1 Motor burkolat oldalt
- 2 Hűtőrács

A különböző karbantartási munkák elvégzéséhez le kell venni a motor burkolatát.

#### 10.2.2 Oldalsó motor burkolat levétele



- 1 Ház fedelének zárja
- Mindkét ház fedél zárat kinyitni.
  - A burkolatot megemelni és felfelé kifelé fordítani.
  - Burkolatot levenni.

#### 10.2.3 Oldalsó motor burkolat felhelyezése

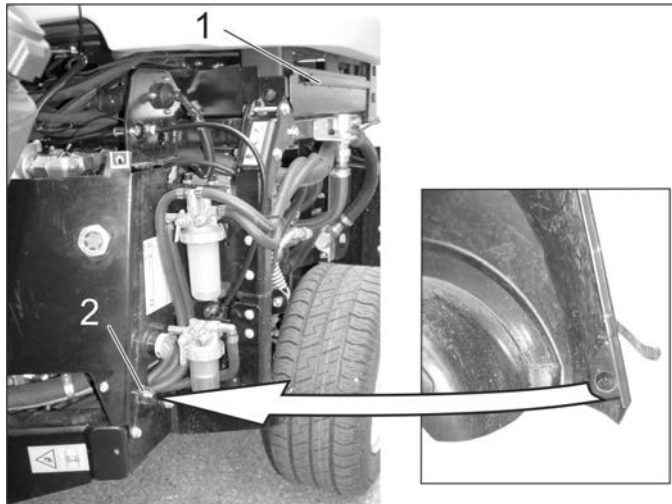

- 1 Rögzítő horony
- 2 Központosító kúp

- A burkolat alsó végét az abroncs mögé befűzni.
- A burkolatot fent a készülékhez fordítani és a burkolat felső szélét a rögzítő horonyba beakasztani.
- A burkolat zárjait lezárni.

#### 10.2.4 Hűtőrácsot levenni

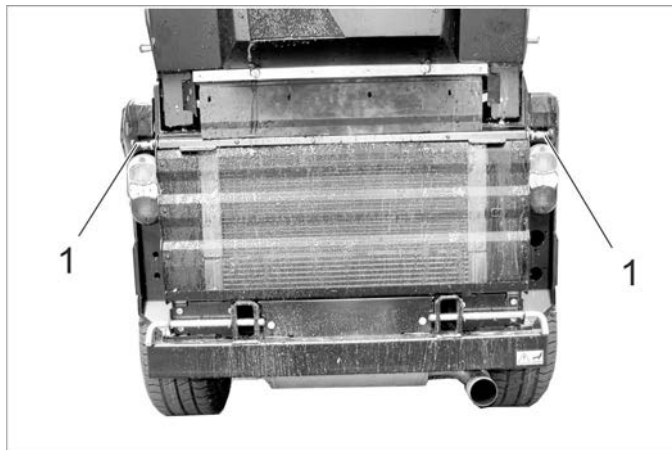

- 1 Fedél
- Mindkét zárat kinyitni (zárat kihúzni, kb. 90°-kal elfordítani és elengedni).
  - A hűtőrácsot felfelé kifordítani, felhúzni és levenni.

## 10.3 Tisztítás

- Munkakészüléket megemelni.
- A készüléket sík területen állítsa le.
- A motor fordulatszámot MIN állásba hozni.
- Forgassa a gyújtáskulcsot "STOP" állásba és húzza ki.
- Rögzítőfék rögzítése.

### 10.3.1 A készülék tisztítása

A készüléket a napi munka vége után meg kell tisztítani.

#### VIGYÁZAT

*Rongálódásveszély!*

*A tengelytömítéseket, elektromos alkatrészeket és a hidraulika szelepet ne tisztítsa magasnyomású vízszugárral.*

*A motort ne öblítse le vízzel.*

*A készülék magasnyomású tisztítóberendezéssel történő tisztítása esetén vegye figyelembe az adott biztonsági előírásokat.*

*A hűtőlamellákat csak sűrített levegővel (maximum 5 bar) tisztítsa, ne vízzel.*

*Ne használjon erős tisztítószereket.*

*A légszűrő védelme érdekében a készülék hátulját csak kikapcsolt motor mellett mossa le.*

- A tűzveszély elkerülése érdekében ellenőrizze, hogy nem lé-e ki olaj vagy üzemanyag a készülékből. A szivárgásokat a szerviz szolgálattal javíttassa meg.
- Ellenőrizze az első emelőkar könnyű járását (emelje fel és eressze le).
- A tűzveszély elkerülése érdekében a motort, hangtompítót, akkumulátort és az üzemanyag tartályt tartsa növényi maradékoktól és olajtól mentesen.
- Ellenőrizze a motor szennyezettségét, szükség esetén kefével vagy sűrített levegővel tisztítsa.

### 10.3.2 Hűtő tisztítása

- Ellenőrizze a hűtő szennyezettségét.
- Nagy tárgyakat kézzel távolítson el.
- Szennyeződéseket puha kefével vagy sűrített levegővel távolítson el.

## 10.4 Karbantartási időközők

### FELHÍVÁS

*A garanciaigények megóvása érdekében a garancia ideje alatt minden szerviz- és karbantartási munkát az ilyenek végzésére jogosult Kärcher Vevőszolgálatnak kell elvégeznie.*

### FELHÍVÁS

*Az üzemóraszámmláló jelzi a karbantartási időközők időpontját.*

### 10.4.1 Naponta üzemkezdés előtt

- Az összes kezelőelem és jelzőlámpa működését ellenőrizni.
- Töltse fel az üzemanyagtartályt.
- A motorolaj szintjét ellenőrizni.
- Hűtővíz állását ellenőrizni.
- Hidraulikaolaj állását ellenőrizni.
- Ellenőrizze az üzemanyag szűrőt.
- Légszűrőt ellenőrizni, szükség esetén tisztítani.
- Minden csapágyat bezsírozni, amelyek a „Karbantartási munkák/Készülék zsírzása” résznél „\*\*” - gal vannak jelölve.
- Ellenőrizze, hogy a vízleválasztó és az üzemanyagszűrő csapjai ki vannak-e nyitva.

- Ellenőrizze, hogy a vízleválasztóban ne legyen víz.
- Hűtőt kitisztítani.
- Ellenőrizze, hogy rászerezelt készülékekkel történő menet esetén szükséges-e hátsó súly és az fel van-e szerelve.
- Vizsgálja meg az egész készüléket esetleges sérülésekre.

### 10.4.2 Minden járműmosás után

- Minden csapágyat bezsírozni, amelyek a „Karbantartási munkák/Készülék zsírzása” résznél „\*\*” - gal vannak jelölve.

### 10.4.3 Hetente

- Az abroncsok állapotát és levegő nyomását ellenőrizni. A keréknyomás ajánlott értékeit lásd a vezetőfülkében található címkén vagy a „Műszaki adatok | Abroncskozás” fejezetben.
- Az ablaktörlő víz szintjét ellenőrizni.

### 10.4.4 Az első 50 üzemóra után

- Első ellenőrzést a szerviz szolgálattal elvégeztetni.

### 10.4.5 50 üzemóránként

- Ellenőrizze és tisztítsa meg a hűtő ventilátort.
- Akkumulátort ellenőrizni.
- Ellenőrizze az akkumulátor pólusok oxidációját, szükség esetén kefélje le és pólus zsírral kenje be. Ügyeljen a csatlakozókábelek biztos elhelyezkedésére.
- Dinamót megtisztítani (ne magasnyomású tisztítóval).
- Csapágyak zsírzása (lásd „Készülék zsírzása”).

### 10.4.6 Minden 250 üzemóra után vagy félévente

- Ellenőrizze a csuklós kormányzás csapágyát. \*
  - Motorolajat és olajszűrőt cserélni.
  - A víz/fagyállószer keverési arányát ellenőrizni.
  - Vízszűrőt megtisztítani vagy felújítani.
  - Cserélje ki az olajat a kerékmotorokban.
  - Ellenőrizni, hogy a hidraulikarendszer nem szivárog-e, nincs-e-e valahol feldörzsölve és hogy a csatlakozások szorosan ülnek-e.
  - Légszűrőt kicserélni.
  - A fékek működését és beállítását ellenőrizni. \*
  - A motor fordulatszámát és beállítást ellenőrizni. \*
  - Ellenőrizze a tömlőt a légszűrő és a motor között.
  - Tömlőket és szorítóbilincseket ellenőrizni.
  - A vízűtő, olajűtő és a klíma berendezés hűtőlamelláit sűrített levegővel tisztítani.
  - Ellenőrizze a fűtés és a fűtőventillátor működését. \*
  - Ellenőrizze a fűtőventillátor légszűrőjét, szükség esetén cserélje ki.
  - Ellenőrizze az ékszíj kopását.
  - Ellenőrizni, hogy a Bowden huzalok és mozgó alkatrészek könnyen járnak-e
  - A világítás szellőzőnyílását tisztítani.
- \* Vevőszolgálat által végzendő.

#### 10.4.7 Minden 500 üzemóra elteltével vagy félévente

**Minden munkát a szerviz szolgálattal végeztessen el.**

- Cserélje ki az üzemanyag szűrőt.
- Hidraulika olajat cserélni.
- Hidraulika olaj szűrőt cserélni.
- Ellenőrizze, hogy a füstgázrendszer nem szivárogo-e.
- Ellenőrizni, hogy az áramszállító vezetékek és érintkezők nem rongálódtak-e meg és nem oxidálódtak-e
- A hidraulika szivattyú ékszíját kicserélni és a feszítőgörgőt bezsírozni.

#### 10.4.8 1000 üzemóra elteltével vagy évente

**Minden munkát a szerviz szolgálattal végeztessen el.**

- A hűtővizet kicserélni.
- Szelepeket beállítani.
- Az üzemanyagtömlőket és a hűtővíz tömlőket szemrevételezni, szükség esetén kicserélni.

#### 10.4.9 1500 üzemóránként

**Minden munkát a szerviz szolgálattal végeztessen el.**

- Ékszíját kicserélni.
- Ellenőrizze és tisztítsa meg a befecskendező fűvókákat.

#### 10.4.10 2000 üzemóránként

- Be- és kimenet szelepülések tükrösítése (szerviz szolgálat által).

#### 10.4.11 Évente

- Biztonsági ellenőrzés a helyileg érvényes előírások alapján a szerviz szolgálat által.

### 10.5 Karbantartási munkák

#### 10.5.1 Általános biztonsági előírások

##### ⚠ **VESZÉLY**

**Életveszély!**

Karbantartási munkák előtt a járművet a folyamatos forgalom veszélyterületéről el kell tolni, viseljen fényvisszaverő ruházatot.

##### ⚠ **VESZÉLY**

Sérülésveszély utánjáró motor által! A motor leállítása után várjon 5 másodpercet. Ezen idő alatt feltétlenül távol kell maradni a munkaterületről.

Sérülésveszély véletlenül beinduló készülék által. A készüléken való munka előtt húzza ki a gyújtáskulcsot és válassza le az akkumulátort.

A magasnyomású sugarat ne irányítsa közvetlenül elektromos alkatrészek, abroncsok, hűtőlamellák és hidraulika tömlők felé.

A készülék magasnyomású tisztítóberendezéssel történő tisztítása esetén vegye figyelembe az adott biztonsági előírásokat.

Ápolási munkákat a hidraulika rendszeren csak különlegesen képzett személyzetnek szabad végezni.

##### ⚠ **VESZÉLY**

**Sérülésveszély!**

Minden karbantartási munkánál engedje le a rászerezett készüléket, hogy nyomásmentesítse a hidraulikarendszert.

Sérülésveszély lefelé hajló szeméttartály által. A szeméttartály alatti munkák esetén állítsa a szeméttartályt teljesen "Kiürítés állásba"(seprőgép esetén).

Sérülésveszély véletlenül leereszkedő szeméttartály által. A turbinákon csak teljesen megemelt szeméttartály esetén szabad dolgozni (seprőgép esetén).

##### ⚠ **FIGYELMEZTETÉS**

Minden karbantartási- és javítási munka előtt hagyja kellőképpen kihűlni a készüléket.

A forró részeket, így a hajtómotort és kipufogó berendezést nem szabad megérinteni.

Hűtővíz forró.

##### **VIGYÁZAT**

Kérjük, a motorolajat, fűtőolajat és benzint ne hagyja a környezetbe jutni. Kérjük, óvja a padlózatot és a fáradt olajat környezetkímélő módon távolítsa el.

#### 10.5.2 Előkészület

- A készüléket sík területen állítsa le.
- Munkakészülék leengedése.
- A motor fordulatszámot MIN állásba hozni.
- Forgassa a gyújtáskulcsot "STOP" állásba és húzza ki.
- Rögzítőfék rögzítése.

#### 10.5.3 Akkumulátorok biztonsági előírásai

Az akkumulátorokkal való érintkezésnél feltétlenül vegye figyelembe a következő figyelmeztetéseket:

	Vegye figyelembe az akkumulátor használati utasításában és az akkumulátoron, valamint a jelen használati utasításban található útmutatásokat!		Marásveszély!
	Viseljen szemvédőt!		Elsősegély!
	A gyerekeket tartsa távol a savaktól és az akkumulátoroktól!		Figyelmeztető megjegyzés!
	Robbanásveszély!		Hulladék elszállítás!
	Tilos tűz, szikra, nyílt láng használata és a dohányzás!		Az akkumulátort ne dobja a szemetesukába!

##### ⚠ **VESZÉLY**

A balesetmegelőzési előírásokat, valamint a DIN VDE 0510, VDE 0105 T.1 előírásait be kell tartani.

Robbanásveszély! Ne helyezzen semmilyen szerszámot vagy hasonló tárgyat az akkumulátorra, azaz az végpólusokra és cellák összekötésére.

Sérülésveszély! A sebek soha ne érintkezzenek ólommal. Az akkumulátoron való munka után mindig tisztítsa meg a kezét.

Tűz- és robbanásveszély!

- A dohányzást és a nyílt lángot mindenképpen kerülni kell.
- A helyiségekben, ahol akkumulátorokat töltenek, legyen alapos a szellőzés, mivel töltéskor könnyen berobbanó gáz keletkezik.



### Marásveszély!

- A szembe fröccsent vagy a bőrre jutott savat bő vízzel ki- ill. le kell öblíteni.
- Utána haladéktalanul orvoshoz kell menni.
- Elpiszkolódott ruházatot vízzel kell kimosni.
- Cserélje a ruházatot.

### 10.5.4 Az akkumulátor behelyezése és összekötése

- Helyezze az akkumulátort az akkumulátor tartóba.
- A póluskapcsot (piros kábel) a pozitív pólushoz (+) kösse be.
- A póluskapcsot a negatív pólushoz (-) kösse be.
- Akkumulátort betolni.
- Tartófoglatot az akkumulátor alján becsavarozni.

#### FELHÍVÁS

Az akkumulátor kivételénél figyeljen arra, hogy először a negatív pólus vezetékét csíptesse le. Ellenőrizze, hogy az akkumulátor sarkai és a kapcsok pólusvédő zsírral kellő mértékben védve vannak-e.

### 10.5.5 Akkumulátor töltése

#### ⚠ Veszély

Sérülésveszély! Az akkumulátorral való érintkezésnél vegye figyelembe a biztonsági előírásokat. Vegye figyelembe a töltő készülék gyártójának használati utasítását.

#### ⚠ Veszély

Akkumulátort csak alkalmas töltőkészülékkel szabad tölteni.

- Akkumulátort kiszerezni.
- Válassza le az akkumulátor negatív pólusát.
- Kösse le az akkumulátor plusz pólusát.
- A töltőkészülék pozitív pólusú vezetékét kösse össze az akkumulátor pozitív pólusának csatlakozójával.
- A töltőkészülék negatív pólusú vezetékét kösse össze az akkumulátor negatív pólusának csatlakozójával.
- Dugja be a hálózati dugót és kapcsolja be a töltő készüléket.
- Az akkumulátort a lehető legkisebb töltési árammal töltsse.

#### FELHÍVÁS

Amikor az akkumulátor feltöltődött, a töltőkészüléket először a hálózatról válassza le és utána az akkumulátorról.

### 10.5.6 Kerék cseréje

#### ⚠ Veszély

Közutakon történő javítási munkák végzésekor a hőmpölygő forgalom veszélyterületén figyelemfelhívó ruházatot kell viselni.

#### ⚠ VESZÉLY

Sérülésveszély!

Altalaj stabilitását ellenőrizni. Készüléket pótlólag aláékeléssel elgurulás ellen biztosítani.

- A készüléket sík területen állítsa le.
- Gyújtáskulcsot kihúzni.
- Rögzítőfék rögzítése.
- A kocsiemelőt az első- ill. hátsókerék megfelelő felfektetési pontján elhelyezni.

#### FELHÍVÁS

Alkalmas, kereskedelmi forgalomban kapható kocsiemelőt használjon.

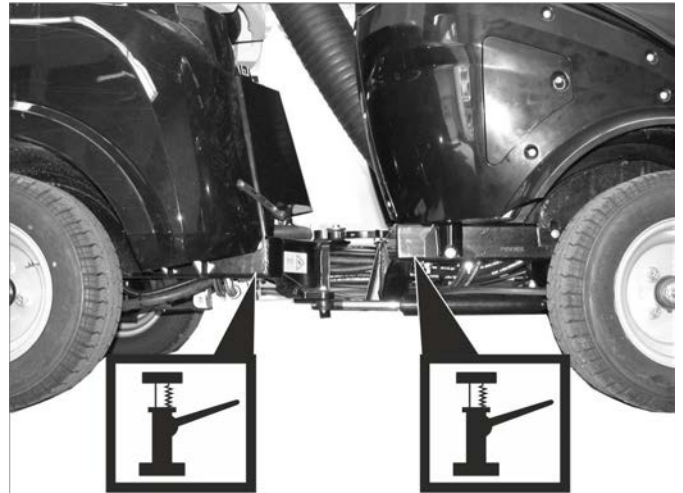

#### Kocsiemelő behelyezési pontjai

- A kerékanyát/kerékcsapot megfelelő szerszámmal kb. 1 fordulatnyira oldja ki.
- Készüléket kocsiemelővel felemelni.
- Csavarja ki a kerékanyát/kerékcsapot és vegye le.
- Kereket levenni.
- Az elromlott kereket szakszervizzel javíttassa meg.
- A kereket felhelyezni és a kerékanyát/kerékcsapot ütközésig becsavarni és enyhén meghúzni.
- Készüléket kocsiemelővel leengedni.
- A kerékanyát/kerékcsapot a szükséges forgatónyomatékkal meghúzni.

Első kerekek meghúzási nyomatéka	83 - 85 Nm
Hátsó kerekek meghúzási nyomatéka	83 - 85 Nm

### 10.5.7 Motorolaj állását ellenőrizni és olajat utánatölteni.



1 Olajbetöltő fedele (motor)

2 Olajszintmérő pálca

3 Olajszűrő

- A készüléket sík területen állítsa le.
- Olajszintmérő palcát kihúzni.
- Olajszintmérő palcát letörölni és betolni.
- Olajszintmérő palcát kihúzni.

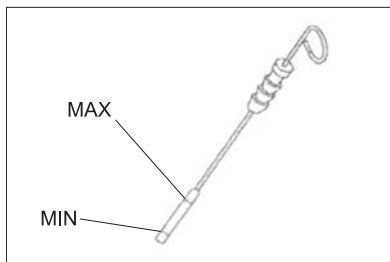

- Olajsintet leolvasni.
- Olajsintmérő pálcát ismét betolni.
- Az olajsintnek a "MIN" és "MAX" jelölés között kell állnia.
- Ha az olaj szintje a "Min" jelölés alatt van, utána kell tölteni motorolajat.
- A víztartályt a „MAX” jelölésig kell feltölteni.
- Olajbetöltő fedelét lecsavarni.
- Motorolajat betölteni.
- Olaj fajta: lásd „Műszaki adatokat” fejezetet.
- Olajbetöltő fedelét bezárni.
- Várjon legalább 5 percet.
- A motorolaj szintjét ellenőrizni.

#### VIGYÁZAT

*Túl magas olajsint a motor túlmelegedés miatti rongálódásához vezet. Amennyiben az olajsint túllépi a „MAX” jelzést, akkor olajat kell leereszteni, amíg eléri a helyes olajsintet.*

#### 10.5.8 Motorolaj és olajsűrő cseréje

**Megjegyzés:** Egy meleg motor megkönnyíti az olaj leeresztését.

#### ⚠ **Veszély**

*Égési sérülésveszély forró olaj és esetlegesen forró berendezés alkatrészek által!*

- Kb. 6 liter olaj számára felfogótartályt előkészíteni.
- Hagyja lehűlni a motort.



- 1 Olaj leengedési csavar
- Az olaj leeresztőcsapját csavarja ki.
  - Olajbetöltő fedelét lecsavarni.
  - Olajat leereszteni.
  - Olajsűrőt lecsavarni.
  - Felfogást és tömítőfelületeket megtisztítani.
  - Az új olajsűrő tömítését beszerelés előtt olajjal bekenni.
  - Új olajsűrőt beszerelni és kézzel szorosan meghúzni.
  - Az olaj leengedési csavart új tömítéssel becsavarni (60 Nm meghúzási nyomaték).
  - Motorolajat betölteni.
  - Olaj fajta: lásd „Műszaki adatokat” fejezetet.
  - Olajbetöltő nyílást elzárni.

- A motort kb. 30 másodpercig hagyja járni.
- A motorolaj szintjét ellenőrizni.
- Juttassa a fáradt olajat az arra a célra szánt gyűjtőhelyre.

#### 10.5.9 A hidraulikaolaj szintjének ellenőrzése és hidraulika olaj utántöltése

#### ⚠ **Fontos!**

*Az üzemzavarok megelőzésére minden ellenőrzési és karbantartási munkánál gondosan ügyeljen a lehető legmesszebbre tisztaságra.*



- 1 Hidraulikaolaj kémlelő üveg  
2 Üzemanyagszűrő  
3 Vízleválasztó

Az olajsintnek a kémlelőüvegen belül kell lennie.

- Hidraulika olajat utántölteni.

Olaj fajta: lásd „Műszaki adatokat” fejezetet.

**Megjegyzés:** Ha nincs elég hidraulikaolaj, azt csak egy különleges tartozékon keresztül (megrendelési szám) lehet utántölteni, vagy ezzel a Kárcser Ügyfélszolgálatot kell megbízni.

#### 10.5.10 A hidraulikaolaj és a hidraulikaolaj szűrő cseréje

**A cserét csak az erre feljogosított Ügyfélszolgálat hajthatja végre.**

Mivel a hidraulika-rendszerben már a legfinomabb szennyezések is komoly üzemzavarokhoz vezethetnek, a berendezés egy hidraulikaolaj szűrővel van felszerelve.

#### 10.5.11 Hidraulikus berendezés ellenőrzése

**A hidraulikus berendezés karbantartását csak bejegyzett Kärcher-Ügyfélszolgálat végezheti el.**

- Ellenőrizni az összes hidraulika tömlőt és csatlakozást, hogy nem szivárognak-e.

### 10.5.12 Olajcsere a kerékmotorokban

A cserét csak az erre feljogosított Ügyfélszolgálat hajthatja végre.

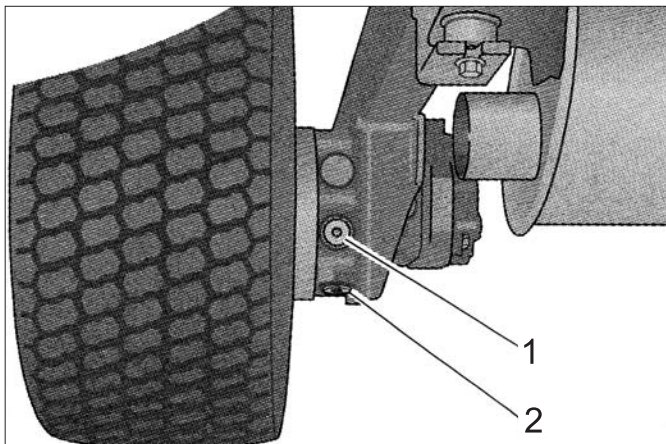

- 1 Olajtöltő csavar
- 2 Olaj leengedési csavar

### 10.5.13 A hűtőfolyadék szintet ellenőrizni

→ A motor burkolatát jobb oldalon levenni.



- 1 Hűtőfolyadék kiegyenlítő tartály

A hűtővíz szintjét hideg motor mellett kell ellenőrizni.

– A hűtővíz szintjének az alsó jelölés alatt kell lennie.

### 10.5.14 Hűtővíz utántöltése

- Utántöltéshez használjon víz-fagyállószer keveréket.
- Ne keverjen össze különböző fagyállószerkeket.
- Csak lágyított vizet használjon a víz-fagyállószer keverékhez.
- Hűtővizet csak hideg motor esetén töltsön utána.

→ A motor burkolatát jobb oldalon levenni.

Amennyiben a hűtővíz kiegyenlítő tartály teljesen üres, akkor először hűtőt tölts fel:

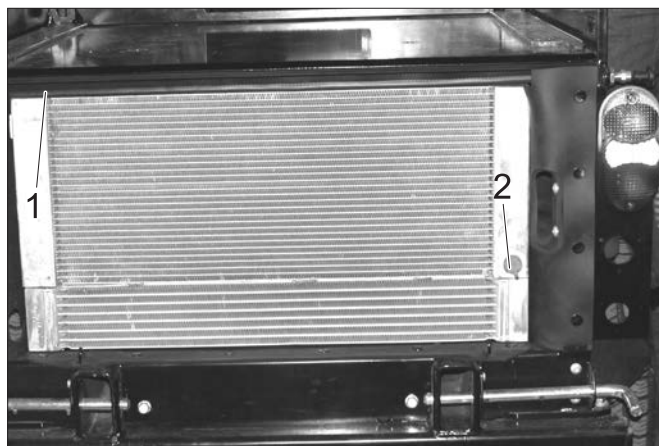

- 1 Hűtő fedele
- 2 Leeresztő csavar

→ A hűtő fedelét lecsavarozni.

→ A hűtőt lassan egészen a tetejéig buborékmentesen feltölteni.

→ A hűtő fedelét felcsavarozni.

Hűtővíz kiegyenlítő tartály utántöltése:

→ Vegye le a kiegyenlítő tartály fedelét.

→ A kiegyenlítő tartályt az alsó vonalig feltölteni.

→ Zárja be a kiegyenlítő tartály fedelét.

→ Motort beindítani és bemelegedni hagyni.

→ Ellenőrizze a feltöltési szintet a hűtőfolyadék kiegyenlítő tartályban.

Meleg motor esetén a hűtővíz szintjének a felső vonalán kell lennie.

→ Túl alacsony hűtővízszint esetén motort leállítani, lehűlni hagyni és a hiányzó hűtőfolyadék mennyiséget a hűtővíz kiegyenlítő tartályba önteni.

### 10.5.15 Vízleválasztó ellenőrzése

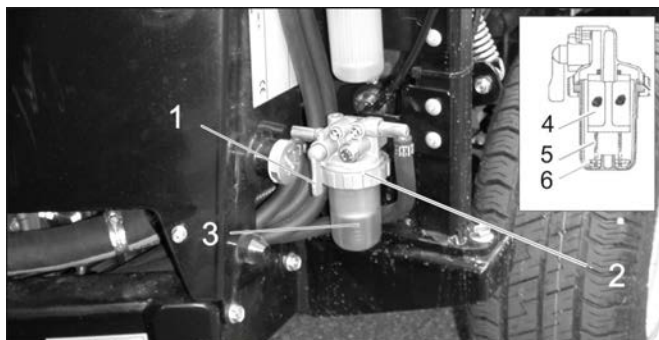

- 1 Zárócsap
- 2 Hollandi anya
- 3 Tartály
- 4 Drótszűrő
- 5 Úszó
- 6 Rugó

→ Győződjön meg róla, hogy a zárócsap nyitva van-e.

→ Ellenőrizze, hogy az úszó a vízleválasztó alján található-e.

Ha az úszó nincs az alján, akkor víz található a vízleválasztóban és a vízleválasztót ki kell tisztítani.

### 10.5.16 A vízleválasztó tisztítása

⚠ **Veszély**

Robbanásveszély!

– Karbantartást zárt terekben végezni tilos.

– A dohányzást és a nyílt lángot mindenképpen kerülni kell.

- Zárócsapot elzárni.
- A felfogó tartályt a vízleválasztó alá tartani.
- Hollandi anyát oldani.
- A vízleválasztó tartályát levenni.
- A rugót és az úszót a tartályból kivenni.
- A tartály belső oldalát tisztítani.
- Drótszűrőt tisztítani.
- O-gyűrűt a tartály és a vízleválasztó között ellenőrizni.
- A vízleválasztót ismét összerakni.
- A zárócsapot kinyitni.
- Üzemanyagrendszert légteleníteni.

### 10.5.17 Üzemanyagszűrő cseréje

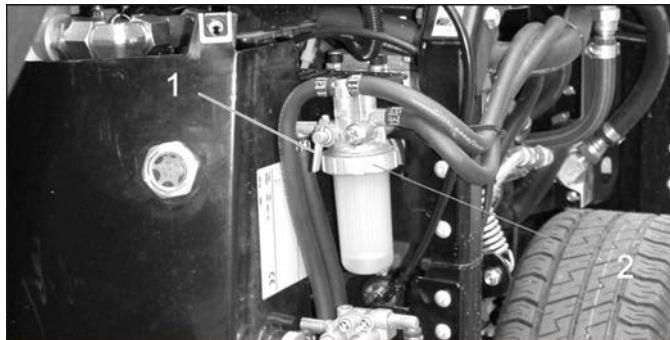

- 1 Zárócsap
- 2 Hollandi anya

#### △ FIGYELMEZTETÉS

Sérülésveszély kifolyt üzemanyag miatt! A kifolyt üzemanyagot azonnal gyűjtse össze és törölje fel. Védőkesztyűt felvenni.

- Motort leállítani és hűlni hagyni.
- Zárja el a zárócsapot a vízleválasztón.
- A felfogó tartályt az üzemanyagszűrő alá tartani.
- Üzemanyagszűrőt lecsavarni.
- Az új üzemanyagszűrő tömítését vékonyan kenje be üzemanyaggal.
- Az új üzemanyagszűrőt kézzel csavarozza be.
- Nyissa ki a zárócsapot a vízleválasztón.

### 10.5.18 Üzemanyagrendszer légtelenítése

- Ha a tartály teljesen kiürült, vagy az üzemanyag szűrőt kicserélték, az üzemanyag rendszert légteleníteni kell.
- Ellenőrizze, hogy az üzemanyag tartály fel van-e töltve.
  - Nyissa ki a zárócsapot a vízleválasztón.
  - Motor elindítása.
  - Zárja el a zárócsapot, mielőtt a rendszer légtelenítve lett.

### 10.5.19 Légszűrő ellenőrzése



- 1 Légszűrőcsere kijelző

- Amennyiben a légszűrő cseréje kijelző piros, akkor a légszűrő betétet ki kell cserélni.

### 10.5.20 Légszűrő tisztítása és cserélése

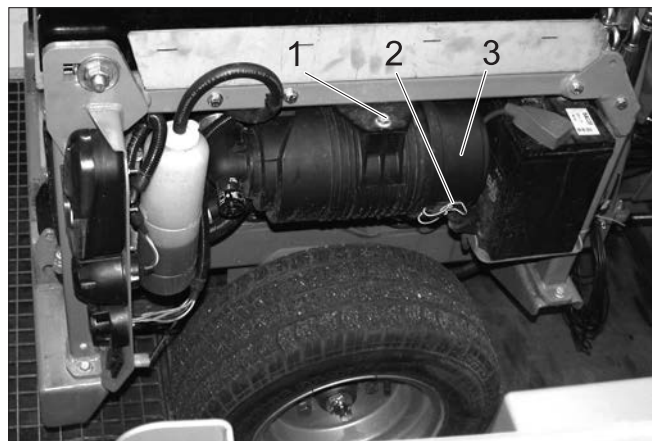

- 1 Csavar
- 2 Kapocs
- 3 Légszűrő ház

- Csavar kicsavarni.
- A légszűrőt befelé tolni és lefelé kivenni.
- Kapcsokat kioldani.
- A légszűrő házat kinyitni.

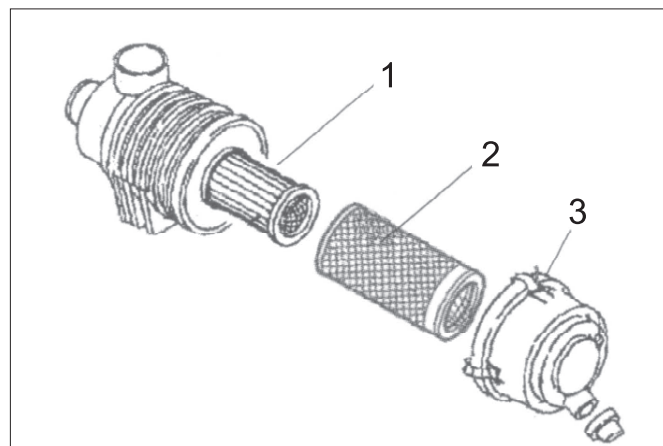

- 1 Légszűrőbetét
- 2 Előszűrő
- 3 Kapocs

- Előszűrőt levenni.
- A légszűrő betétet beépítve hagyni, hogy ne kerüljön por a motorba az előszűrő tisztításakor.
- Az előszűrőt óvatosan belülről kifelé sűrített levegővel (0,3...0,5 MPa) átfújni.
- Ha az előszűrő nem lesz tiszta vagy, ha megrongálódott, akkor használjon új előszűrőt.
- A légszűrő ház belső oldalát tisztítani.
- A légszűrő betétet kicserélni, ha szükséges.
- A légszűrőt fordított sorrendben ismét összerakni.
- A légszűrő kijelző gombját megnyomni, hogy a kijelző visszaállítsa.

## 10.5.21 A készülék zsírzása

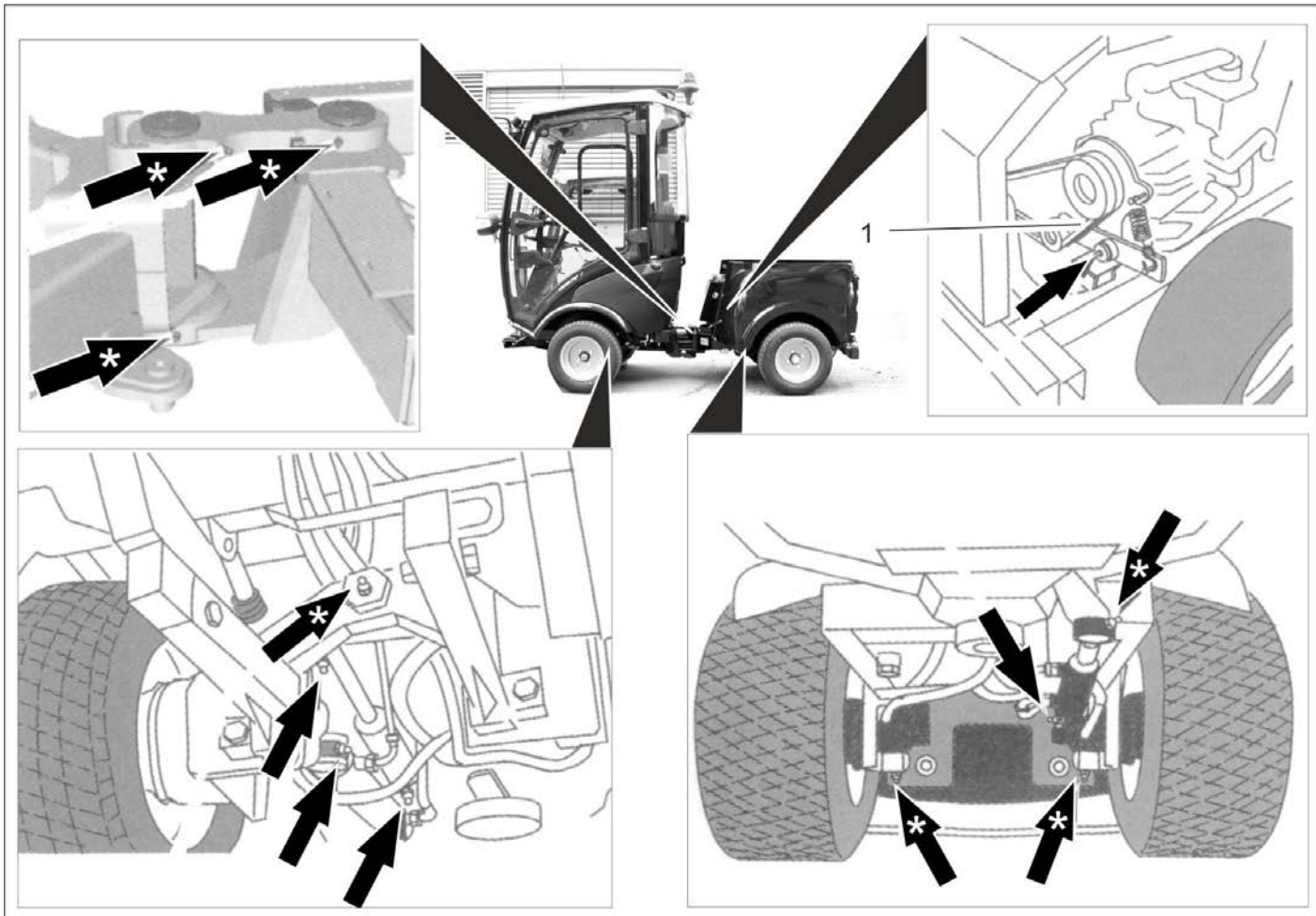

Szimbolikus ábra

1 Ékszij

### VIGYÁZAT

Működészavar veszélye áll fenn. Az ékszíjnak nem szabad a zsírral érintkeznie.

- A nyilakkal megjelölt zsírzógombot zsírpréssel zsírozza meg.
- A „\*“ nyilakkal jelölt zsírzógombokat naponta üzemkezdés előtt be kell zsírozni.
- Az összes mozgó alkatrészt, pl. a reteszelő ill. biztonsági kart időről időre kenje meg.
- Kiváló minőségű többcélú zsírt használni és zsírzópréssel lekenni.

## 10.5.22 Ékszij ellenőrzése

Ellenőrizze a motor hűtőventilátorán az ékszíjat.

## 10.5.23 Ablaktörő karbantartása

■ csak vezetőfülkével rendelkező készülék

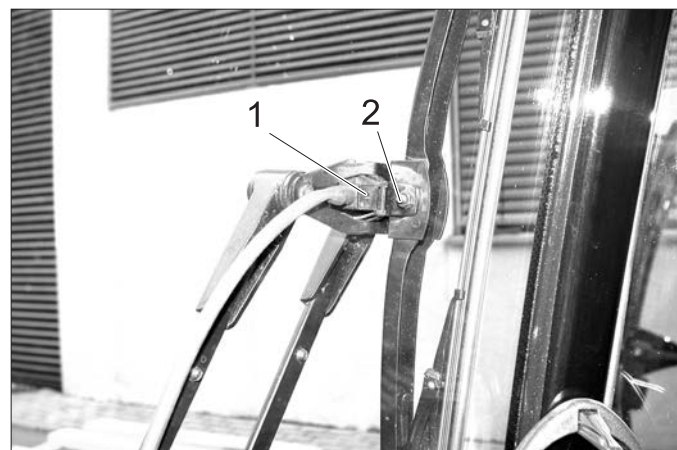

1 Permetfúvóka

2 Csavar

Permetfúvókák tisztítása/beállítása:

- A permetfúvóka nyílásait dróttal megtisztítani.
- A szórófej dróttal való elfordításával állítsa be a szórási irányt.

Ablaktörő léccseréje:

- Csavart meglazítani.
- Ablaktörő lécet kicserélni.

## 10.6 Biztosítékok

### FELHÍVÁS

Csak azonos biztosítóértékű biztosítékokat szabad használni.

→ Hibás biztosítékokat felújítani.

### 10.6.1 A vezetőabin biztosítékait és biztosító szekrényét kicserélni

■ csak vezetőfülkével rendelkező készülék

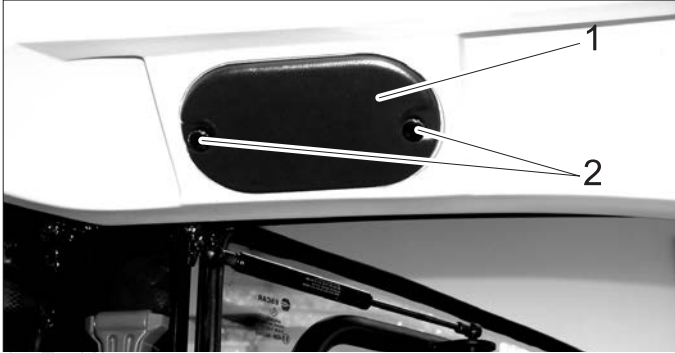

1 Fedél

2 Recézett fejű csavar

→ A recézett fejű csavarokat kicsavarni és a fedelet levenni.

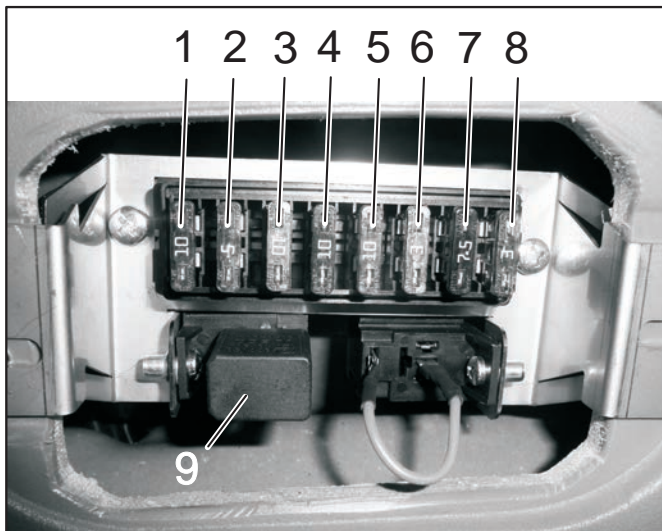

#### A vezető kabin biztosítékai

1	Szabad kapcsoló hely a mennyezet konzolban (jobbról a második hely)	10 A
2	Autórádió csatlakozó	3 A
3	Munkavilágítás	10 A
4	Kapcsoló az opciókhoz (pl. fűthető visszapillantó tükör)	10 A
5	Ablaktörlő	10 A
6	Ablaktörlő berendezés	3 A
7	Villogó fény	7.5 A
8	Kabin világítása	3 A
9	Reflektor relé	

### 10.6.2 A motortér biztosítékait és biztosító szekrényét kicserélni



1 Fedél

→ Vegye le a fedelet.

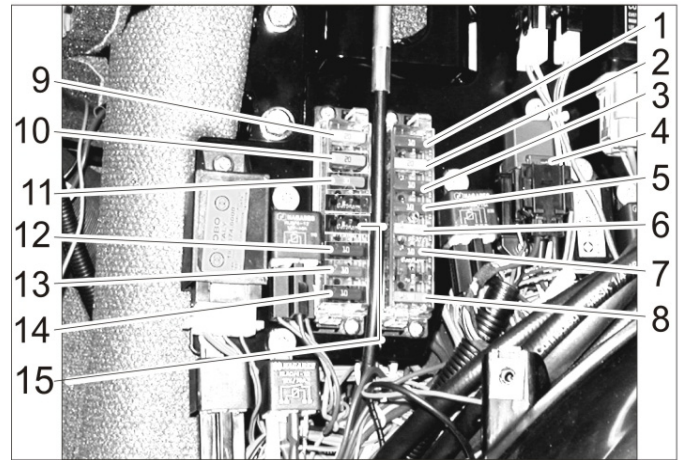

#### A motortér biztosítékai

1	Jelzőlámpák, berregő hűtővíz hőmérséklet, üzemanyag szivattyú, hátramenet kürt, 7-pólusos dugalj elől, 2 pólusos dugalj elől, motor lekapcsoló szelep timer, motor lekapcsoló szelep (tartóáram)	10 A
2	2 pólusos dugalj elől, 7 pólusos dugalj elől, 2 pólusos dugalj hátul, első lámpa	20 A
3	Szelep, menetirány, dinamó,	10 A
4	klímaberendezés	7.5 A
5	Dugalj a műszerfalon, 7 pólusos dugalj elől	10 A
6	Motor lekapcsoló szelep (húzóáram)	30 A
7	Seprőüzem üzemóra számláló, PTO stop, fék jelzőlámpa	10 A
8	Fő biztosíték	40 A
9	Tompított fény	20 A
10	klímaberendezés	20 A
11	Kabin	30 A
12	Forgó lámpa, kürt, relé lámpa, 7 pólusos dugalj elől (Pin 1)	10 A
13	Index, vészvillogó	10 A
14	klímaberendezés	10 A
15	Komfort ülés	15 A

## 11 Üzemzavarelhárítási segítség

### 11.1 Üzemzavarok kijelzővel

Kijelző	Ok	Elhárítás	Ki által
A motorhőmérséklet jelzőlámpája világít	Motor túlmelegedett	Motor fordulatszámot üresjáratra állítani. Ellenőrizze a hűtőfolyadék szintjét a motorban. Ha a figyelmeztető lámpa nem alszik el 5 percen belül, állítsa le a motort és keresse fel a szerviz szolgálatot.	Kezelő
A hidraulika olaj hőmérséklet jelzőlámpája világít	Hidraulika olaj túlmelegedett	A hőmérséklet túl magas: Járassa a motort álló helyzetben addig, míg a figyelmeztető lámpa ki nem alszik. Kapcsolja ki a munkahidraulikát.	Kezelő
Akkumulátor jelzőlámpája világít	Az akkumulátor nem töltődik	Keresse fel a szervizt.	Kezelő

### 11.2 Üzemzavarok kijelzés nélkül

Üzemzavar	Elhárítás
A készüléket nem lehet beindítani	Akkumulátort feltölteni vagy kicserélni
	Fékpedált lenyomni.
	Feltankolni, üzemanyagszűrőt légteleníteni
	Üzemanyagszűrőt tisztítani vagy kicserélni
	Üzemanyagvezeték rendszert, csatlakozásokat és összeköttetéseket ellenőrizni és szükség esetén helyreállítani
	Értesítse a Kärcher Vevőszolgálatát
A motor szabálytalanul jár	Légszűrőt megtisztítani vagy kicserélni
	Üzemanyagvezeték rendszert, csatlakozásokat és összeköttetéseket ellenőrizni és szükség esetén helyreállítani
	Értesítse a Kärcher Vevőszolgálatát
Motor jár, de a készülék csak lassan vagy egyáltalán nem halad	Rögzítőféket oldani
	Hidraulikafolyadék szintjét ellenőrizni
	Értesítse a Kärcher Vevőszolgálatát
Üzemzavarok hidraulikusan mozgatott alkatrészekon	Értesítse a Kärcher Vevőszolgálatát

### 11.3 Vontatás

#### ⚠ VIGYÁZAT

Rongálódásveszély!

→ A gép nem vontatható. A készüléket csak lassan szabad tolni vagy húzni (lassú haladási sebesség).

#### ⚠ VESZÉLY

A készüléket nem szabad daruval megemelni.

→ A vontatókötelet a vontatófülbe elől vagy hátul akassza be.

→ Lassan húzza fel a járművet a szállítójárműre.

## 12 Műszaki adatok

		MIC 26
Menetsebesség, előre	km/h	20
Menetsebesség, hátra	km/h	8
Munkasebesség	km/h	10
Kapaszkodóképesség (max.)	%	25
Meghajtott tengelyek		2
Bevetési idő mértéke tele tank esetén	h	kb.: 12
<b>Motor</b>		
Gyártó	--	Yanmar
Típus	--	3TNV76-DU
Lökettérfogat	cm <sup>3</sup>	1116
Motor teljesítmény 3000 1/min esetén	kW	18,9
Forgatónyomaték 2000 1/min esetén	Nm	66,6
<b>Villamos berendezés</b>		
Akkumulátor	V, Ah	12, 40
<b>Üzemanyagok</b>		
Üzemanyag fajta		Dízel
Tartalom üzemanyagtartály	l	37
Motorolaj típus		SAE 10W-30
Motorolaj mennyiség	l	5,1
Hűtőanyag (SAE J814C)	--	Havoline XLC Antifreeze
Hidraulika olaj típus		Renol B HV 46
Hidraulika olaj mennyiség	l	20
Olaj típus kerék motorok		GL4/5 75-W90
Olaj mennyiség kerék motorok	l	4 x 0,08...0,09
<b>Kenő zsírok</b>		
A kézileg zsírzandó helyekhez	--	Többcélú zsír
<b>Környezeti feltételek</b>		
Hőmérséklet	°C	-5 ... +40
Levegő páratartalom, nem harmatozott	%	0 - 90
<b>Méreték és súly</b>		
hosszúság x szélesség x magasság	mm	2626 x 1084 x 1978
Szállítási súly	kg	870 - 944
Megengedett összsúly	kg	1750
Megengedett tengelyterhelés elől	kg	900
Megengedett tengely terhelés hátul	kg	1200
Vonóhorog támaszteher (opcionális)	kg	120
Vonóhorog húzó teher (opcionális), fékezve/fékezés nélkül	kg	1250/750
Fordulási sugár (belső)	mm	780
<b>A kiszámított értékek az EN 60335-2-72-re támaszkodnak</b>		
Rezgés összérték karok	m/s <sup>2</sup>	<2,5
Bizonytalanság K	m/s <sup>2</sup>	0,2
Rezgés összérték ülésfelület	m/s <sup>2</sup>	<0,5
Bizonytalanság K	m/s <sup>2</sup>	0,2
<b>A 2009/76/EU irányelv szerint meghatározott értékek</b>		
Hangnyomás szint L <sub>pA</sub>	dB(A)	77



## 12.1 Abroncsolás

### VIGYÁZAT

Csak a Kärcher által jóváhagyott abroncsokat szabad használni.

Abroncs típus	Abroncsméret	Ajánlott keréknyomás MPa (bar)
Utcai abroncs	195/55 R10C	0,62 (6,2)
Gyepen használatos abroncs	20x10.00-10	0,28 (2,8)
Szabvány abroncs, extra széles	20x12.00-10	0,14 (1,4)
Vontatóabroncs (durva profil)	20x 8.00-10	0,45 (4,5)



Ábra: Címke a vezetőfülkében a keréknyomás ajánlott értékeivel

# 1 Obsah

<b>2</b>	<b>Údaje o vozidle</b>	<b>2</b>	8.3	Sekací plošina 135 cm	17
2.1	Používání v souladu s určením	2	8.4	Přední zametací válec	18
2.2	Těžiště	2	8.5	Sněhový pluh	18
<b>3</b>	<b>Obecná upozornění</b>	<b>2</b>	8.6	Sněhová fréza	18
3.1	Ochrana životního prostředí, REACH a způsob likvidace opotřebeného vozidla	2	8.7	Sypač	19
3.2	Záruka	3	8.8	Nástavba pro sypač	20
3.3	Příslušenství, náhradní díly, doplňkové sady	3	8.9	Vyrovňovací závaží bez tažného zařízení	21
3.4	Symboly použité v návodu k obsluze	3	8.10	Vyrovňovací závaží s tažným zařízením	21
3.5	Symboly na zařízení	3	8.11	Tažné zařízení	22
<b>4</b>	<b>Bezpečnostní pokyny</b>	<b>3</b>	8.12	Nosný trojúhelník	22
4.1	Obecné bezpečnostní pokyny	3	8.13	Kartáč na plevel	22
4.2	Pracovní oděv	3	<b>9</b>	<b>Ukládání</b>	<b>24</b>
4.3	Pokyny pro vykládku	4	<b>10</b>	<b>Ošetřování a údržba</b>	<b>25</b>
4.4	Bezpečnostní pokyny pro obsluhu	4	10.1	Obecná upozornění	25
4.5	Bezpečnostní pokyny pro jízdní provoz	4	10.2	Krytování	25
4.6	Bezpečnostní pokyny pro spalovací motor	4	10.3	Čištění	26
4.7	Bezpečnostní pokyny pro přepravu přístroje	5	10.4	Intervaly údržby	26
4.8	Bezpečnostní pokyny pro péči a údržbu	5	10.5	Údržba	27
4.9	Bezpečnostní zařízení	5	10.6	Pojistky	33
<b>5</b>	<b>Ovládací prvky</b>	<b>6</b>	<b>11</b>	<b>Odstraňování poruch</b>	<b>34</b>
5.1	Přístroj s posuvným madlem	6	11.1	Zobrazované poruchy	34
5.2	Přístroj s kabinou řidiče	6	11.2	Nezobrazované poruchy	34
5.3	Sloupek řízení	7	11.3	Odtáhnout	34
5.4	Multifunkční páčka pro osvětlení, směrová světla a klakson	7	<b>12</b>	<b>Technické údaje</b>	<b>35</b>
5.5	Pedály	8	12.1	Pneumatiky	36
5.6	Omezovač snížení (na přání)	8			
5.7	Přípojky	8			
5.8	Konzola (u přístrojů s kabinou řidiče)	10			
5.9	Funkce pákového ovladače (u přístrojů s kabinou řidiče)	11			
5.10	Konzola (u přístrojů s posuvným madlem)	12			
5.11	Funkce ovládací páky (u přístrojů s posuvným madlem)	13			
<b>6</b>	<b>Před uvedením do provozu</b>	<b>14</b>			
6.1	Před prvním uváděním do provozu	14			
6.2	Natankujte	14			
6.3	Doplňte vodu do stěračů	14			
6.4	Nastavení sedadla řidiče	14			
6.5	Nastavení polohy volantu	15			
6.6	Před spuštěním/bezpečnostní kontrola	15			
6.7	Každodenní údržba	15			
<b>7</b>	<b>Provoz</b>	<b>15</b>			
7.1	Pojíždění	15			
7.2	Odstavení zařízení	16			
7.3	Ochrana proti zamrznutí	16			
7.4	Přeprava	16			
<b>8</b>	<b>Doplňkové sady</b>	<b>17</b>			
8.1	Obsluha	17			
8.2	Sekací plošina 125 cm	17			



Před prvním použitím Vašeho vozidla si přečtěte tento originální provozní návod, řiďte se jím a uložte jej pro pozdější použití nebo pro dalšího majitele.

## 2 Údaje o vozidle

### 2.1 Používání v souladu s určením

Přístroj používejte pouze v souladu s údaji v tomto návodu k obsluze.

Stroj (přístrojový nosič) byl vyvinut k používání na zelených plochách, k péči o zeleň a na odklízení sněhu.

- Přístroj MIC 26C se dodává v provedení s kabinou řidiče i v provedení s posuvným madlem. Posuvné madlo lze sklopit dolů např. při sekání pod stromy. Přístroj s posuvným madlem není z bezpečnostních důvodů (odletující kamínky, prach atd. při zametání) schválen pro provoz se zametacím systémem.
- Přístroj lze při provozu na veřejných komunikacích používat pouze s namontovanou sadou StVZO [podmínky provozu vozidel na silničních komunikacích] (dodatečná výbava ze závodu).
- Různá přídatná zařízení (nejsou součástí dodávky) je možné připevnit vpředu a vzadu na stroji. Je zakázáno používat přídatná zařízení, která mohou ohrozit stabilitu stroje.
- **DŮLEŽITÉ!** Před upevněním přídatných zařízení, která nejsou vyrobená speciálně pro tento stroj, se spojte s příslušným distributorem, který zkontroluje jakým způsobem je možné tyto přístroje upevnit a používat. Toto je důležité pro bezpečnost řidiče a stroje, jakož i pro případné nároky na ručení.
- Tento stroj (nosič přístrojů) je v momentě dodání připraven k provozu. Odborné zacházení a údržba zvyšují provozní bezpečnost a životnost stroje.
- Stroj je možné používat také jako tažné vozidlo (tažné zařízení je k dostání jako dodatečná výbava).
- Zařízení se nesmí používat v uzavřených prostorách.
- Obecně platí: Snadno vznětlivé látky udržujte v dostatečné vzdálenosti od přístroje (nebezpečí výbuchu/požáru).
- V případě, že na zadní straně stroje není připevněno žádné pracovní zařízení, je nezbytné k zadní straně stroje připevnit vyrovnávací závaží.
- Najíždět smíte jen na plochy schválené pro použití stroje podnikatelem nebo jeho zmocněncem.

#### 2.1.1 Možné nesprávné použití

Jakékoliv použití, které není v souladu s určením podle popisu výše, je zakázáno. Za ohrožení, ke kterým dojde z důvodu nedovoleného použití, ručí uživatel.

Použití k jiným účelům, než které jsou popsány v tomto návodu, je zakázáno.

Přeprava osob na vozidle, ložné ploše nebo nástavbách není povolena.

Na vozidle není dovoleno provádět žádné úpravy.

Pobyt v ohroženém prostoru je zakázán. Nikdy nepracujte v prostorách, ve kterých hrozí nebezpečí exploze!

### 2.2 Těžiště

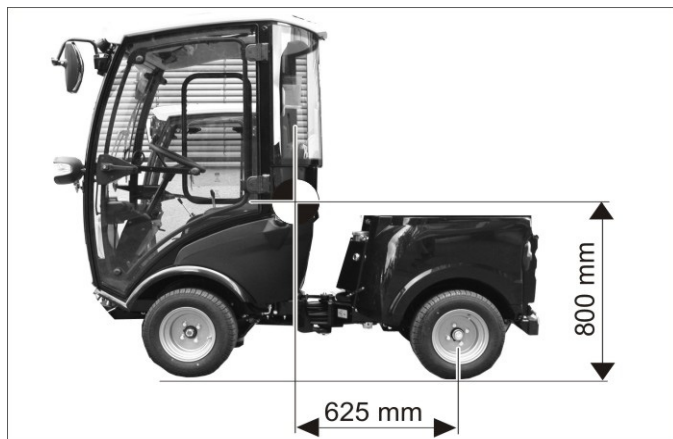

Poloha těžiště bez nasazeného přídatného zařízení.

➔ Nástavby na zádi a naložení ovlivňují těžiště vozidla a tím i chování při jízdě.

➔ V případě, že na zadní straně stroje není připevněno žádné pracovní zařízení, je nezbytné k zadní straně stroje připevnit vyrovnávací závaží.



## 3 Obecná upozornění

Pokud při vybalování najdete škody vzniklé při přepravě, spravte svého prodejce.

- Přečtěte si a dodržujte provozní návod a bezpečnostní pokyny pracovních zařízení, která jsou na stroji umístěna.
- Štítek na přístroji s varováním a pokyny uvádí důležité pokyny pro bezpečný provoz.
- Kromě pokynů uvedených v návodu k použití je nutné dodržovat všeobecné bezpečnostní předpisy a předpisy pro prevenci úrazů stanovené zákonem.
- V tomto návodu k použití se používají pojmy přístroj, nosič přístroje, stroj nebo vozidlo ve stejném smyslu.

### 3.1 Ochrana životního prostředí, REACH a způsob likvidace opotřebeného vozidla

#### 3.1.1 Ochrana životního prostředí

	Obalové materiály jsou recyklovatelné. Obal nezhazujte do domovního odpadu, ale odevzdejte jej k opětovnému využití.
	Baterie, olej, palivo a podobné látky se nesmějí dostat do okolního prostředí. Tyto materiály laskavě zlikvidujte ve sběrnách určených k tomuto účelu.

### 3.1.2 Obsažené látky (REACH)

Aktuální informace o obsažených látkách naleznete na adrese:

[www.kaercher.de/REACH](http://www.kaercher.de/REACH)

### 3.1.3 Likvidace opotřebeného vozidla

Opotřebená vozidla obsahují cenné recyklovatelné materiály, které by měly být odevzdávány k opětovnému zhodnocení. Při likvidaci Vašeho vozidla doporučujeme, se obrátit na podnik specializovaný na likvidaci.

## 3.2 Záruka

V každé zemi platí záruční podmínky vydané příslušnou naší distribuční společností. Případné poruchy na příslušenství odstraníme během záruční lhůty bezplatně, pokud byl jejich příčinou vadný materiál nebo výrobní vada. V případě uplatňování nároku na záruku se s dokladem o zakoupení obraťte na prodejce nebo na nejbližší autorizované středisko služeb zákazníkům.

## 3.3 Příslušenství, náhradní díly, doplňkové sady

Je povoleno používat pouze příslušenství, náhradní díly a doplňkové sady schválené výrobcem.

Aby nedošlo k ohrožení, smí opravy a montáže náhradních dílů provádět pouze autorizovaná zákaznická služba.

Další informace o náhradních dílech najdete na [www.kaercher.com](http://www.kaercher.com) v části Service.

## 3.4 Symboly použité v návodu k obsluze

### ⚠ NEBEZPEČÍ

Varuje před bezprostředně hrozícím nebezpečím, které má za následek těžká fyzická zranění nebo usmrcení.

### ⚠ VAROVÁNÍ

Varuje před případnou nebezpečnou situací, která by mít za následek těžká fyzická zranění nebo usmrcení.

### ⚠ UPOZORNĚNÍ

Upozornění na případnou nebezpečnou situaci, která může vést k lehkým fyzickým zraněním nebo k věcným škodám.

### POZOR

Upozornění na potenciálně nebezpečnou situaci, která může mít za následek poškození majetku.

## 3.5 Symboly na zařízení

	<b>UPOZORNĚNÍ</b> Nebezpečí popálení o horké plochy! Před prací na zařízení nechte výfukový systém dostatečně vychladnout.
	<b>UPOZORNĚNÍ</b> Nebezpečí popálenin vycházející z popřípadě ještě horkých hydraulických rychlospojek. K odpojení spojek noste rukavice.
	<b>⚠ NEBEZPEČÍ</b> Nebezpečí rozmačkání. Dbejte na to, aby se během provozu nikdo nenacházel v blízkosti lomeného kloubu.
 	<b>⚠ VAROVÁNÍ</b> Nebezpečí rozmačkání. Udržujte ruce mimo označené místo.
	<b>UPOZORNĚNÍ</b> Nebezpečí poškození. Nevstupujte.
	<b>⚠ NEBEZPEČÍ</b> Nebezpečí převržení. Provozujte pouze na ploše do maximálního bočního sklonu 10%.
	Zde doplňte chladicí prostředky.

## 4 Bezpečnostní pokyny

### 4.1 Obecné bezpečnostní pokyny

- Příklad s pracovními zařízeními musíte před použitím zkontrolovat ohledně řádného stavu a bezpečnosti provozu. Pokud jejich stav není bez závad, nelze je používat.
- Používáte-li přístroj v nebezpečných prostorách (např. benzinová pumpe), dodržujte bezpodmínečně příslušné bezpečnostní předpisy. Nikdy nepracujte v prostorách, ve kterých hrozí nebezpečí exploze!

### 4.2 Pracovní oděv

- Práce na zařízení provádějte vždy ve vhodných rukavicích.
- Dbejte na těsně přiléhající oděv obsluhující osoby. Používejte ochrannou obuv a vyhněte se nošení volných oděvů.
- Používejte vhodnou pokrývku hlavy, aby nemohlo dojít k zachycení copů nebo dlouhých vlasů rotujícími komponenty.
- Při práci nenoste žádné šperky, prsteny nebo podobné předměty.

### 4.3 Pokyny pro vykládku

#### ⚠ NEBEZPEČÍ

Nebezpečí poranění, nebezpečí poškození!  
Dbejte na hmotnost přístroje při přepravě!

Hmotnost bez nákladu (bez doplňkové sady)	870 - 944 kg *
* Pokud jsou přimontovány doplňkové sady je hmotnost vyšší o příslušnou hodnotu.	

#### ⚠ NEBEZPEČÍ

Není povoleno nakládat vozidlo pomocí jeřábu.  
Nepoužívejte vysokozdvizný vozík, zařízení se přitom může poškodit.

### 4.4 Bezpečnostní pokyny pro obsluhu

- Uživatel smí přístroj používat pouze k účelům, ke kterým byl přístroj vyroben. Při práci s přístrojem je uživatel povinen dbát místních specifik a brát při práci zřetel na třetí osoby, zvláště děti.
- Zařízení se nesmí nikdy nechat bez dozoru, dokud je motor v chodu. Obsluha smí zařízení opustit teprve tehdy, když je motor v klidu, zařízení je zajištěno proti samovolnému pohybu, je případně aktivována parkovací brzda a klíček je vytažen ze zapalování.
- Přístroj smějí používat jen osoby, které jsou obeznámeny s manipulací nebo prokázaly schopnost jej obsluhovat a které jsou používáním výslovně pověřeny.
- S přístrojem nesmí pracovat děti nebo osoby, které nebyly seznámeny s návodem k jeho použití.
- Přístroj mohou používat osoby se sníženými fyzickými, smyslovými nebo duševními schopnostmi nebo osoby bez patřičných zkušeností a znalostí, pokud jsou pod dozorem nebo pokud byly poučeny ohledně bezpečného používání zařízení a pochopily rizika související s používáním přístroje.
- Na děti je třeba dohlížet, aby bylo zajištěno, že si se zařízením nebudou hrát.
- Pokud motor běží, neotvírejte kryt.

### 4.5 Bezpečnostní pokyny pro jízdní provoz

- Je třeba ze zásady dodržovat veškerá předpisová opatření, pravidla a nařízení, která platí pro motorová vozidla.
- S přístrojem nesmí pracovat děti nebo mladiství.
- Je nepřipustné brát s sebou doprovodné osoby.
- Aby se zabránilo použití zařízení nepovolanou osobou, je třeba vždy vyndat klíček ze zapalování.
- Nebezpečí nehody z důvodu sníženého brzdného výkonu. Do kabiny pro řidiče nepokládejte podložky na nohy. Volné předměty, které by se mohly dostat pod pedál řízení, udržujte mimo kabinu.

#### ⚠ NEBEZPEČÍ

Nebezpečí úrazu!

Před každým používáním musí být provedena bezpečnostní zkouška uvedená v kapitole "Uvedení do provozu".

- Všechny ovládací páčky a spínače musí být před spuštěním motoru v neutrální poloze. Řidič musí při nastartování sedět na sedadle pro řidiče. Plynový pedál nesmíte sešlápnout při startování.

- Při jízdě a práci používejte bezpečnostní pás.
- Vozidlo se smí uvádět do pohybu jen ze sedačky.
- Při přepravě zařízení musí být přední rám přístroje v poloze maximálně nahoře a zde musí být zajištěn, za tímto účelem vytáhněte páku zcela nahoru.
- Dbejte na zvláštní opatrnost při práci na svazích a příkopech.

#### ⚠ NEBEZPEČÍ

Nebezpečí převržení!

Chování kloubového vozidla se podstatně liší od běžného osobního vozidla.

- Ve směru jízdy provozujte zařízení pouze při stoupání a klesání do 25%.
- Při řízení neměňte prudce směr.
- V zatáčkách jedte pomalu.
- Nebezpečí převrácení při nestabilním podkladu.
- Nebezpečí převrácení při příliš velkém bočním náklonu.  
Nebezpečí převržení. Provozujte pouze na ploše do maximálního bočního sklonu 10%.
- Při jízdě do kopce i z kopce i při přejíždění svahu po vrstevnici prudce nezatačujte.
- Jízdní rychlost přizpůsobte při jízdě rovným směrem i při zatáčení okolním podmínkám a naložení vozidla.
- Mějte na zřeteli rozdílné chování při brzdění u jízdního pohonu a přepravního pohonu!

#### 4.5.1 Pneumatiky a tlak jejich huštění

- Před korekcí tlaku v pneumatikách zkontrolujte správné nastavení redukčního ventilu kompresoru.
- Nesmí být překročen maximální tlak v pneumatikách. Přípustný tlak v pneumatikách je třeba si přečíst na pneumatice a případně i na disku kola. Liší-li se hodnoty vzájemně, dodržujte nižší z nich.
- Pneumatiky a doporučený tlak jejich huštění jsou uvedeny v kapitole „Technické údaje | pneumatiky“. Kromě toho je v kabině řidiče nálepka s doporučeným tlakem huštění pneumatik.

### 4.6 Bezpečnostní pokyny pro spalovací motor

- Před uvedením do provozu čtěte návod k obsluze od výrobce motoru, především bezpečnostní pokyny.

#### ⚠ NEBEZPEČÍ

Nebezpečí úrazu!

- Výfuk se nesmí zavírat.
- Nad výfukový otvor se nenahýbejte ani do něj nesahejte (nebezpečí popálení).
- Spalovacího motoru se nedotýkejte ani na něj nesahejte (nebezpečí popálení).
- Nebezpečí popálení. Před odstranění krytování nechte přístroj vychladnout.
- Nebezpečí opaření! Nikdy neotvírejte uzávěr na chladiči pokud je motor zahřátý na provozní teplotu. Nádobu je pod tlakem.
- Výfukové plyny jsou jedovaté a zdraví škodlivé, nesmějí být vdechovány.
- Motor po vypnutí vyžaduje doběh, který trvá asi 5 vteřin. Během tohoto intervalu se držte dostatečně daleko od oblasti pohonu.
- Nebezpečí poranění z důvodu nezakrytého kola dmychadla.
- Smí se používat pouze palivo uvedené v provozním návodu. U nevhodných paliv hrozí nebezpečí výbuchu. Viz kapitolu „Technické údaje“.

- Dbejte na to, aby se palivo nedostalo do styku s horkým povrchem.
- Při provozu přístroje v místnostech je třeba zajistit dostatečné větrání a odvod spalin (nebezpečí otravy).

#### **4.7 Bezpečnostní pokyny pro přepravu přístroje**

Při přenosu přístroje vypněte motor a přístroj pevně upevněte.

Viz kapitolu „Přeprava“.

#### **4.8 Bezpečnostní pokyny pro péči a údržbu**

- Před čištěním a údržbou zařízení a výměnou jednotlivých dílů nebo přestavením na jinou funkci je třeba zařízení vypnout, v případě potřeby též vyndat klíček ze zapalování.
- Údržbu smí provádět jen příslušný servis nebo odborníci v této oblasti, kteří jsou seznámeni se všemi příslušnými bezpečnostními předpisy.
- Dodržujte bezpečnostní kontrolu podle místně platných předpisů pro mobilní průmyslově využívané přístroje.
- Zahnutý kloub, těsnění, elektrické a elektronické komponenty se nesmí čistit vysokotlakým čističem nebo vodní hadicí.

#### **4.9 Bezpečnostní zařízení**

##### **4.9.1 Kontaktní spínač sedadla**

Pokud se na sedadle řidiče nenachází žádná osoba, jsou vypnuté funkce se zvýšeným nebezpečím.

##### **4.9.2 Blokování starteru**

Chcete-li spustit motor, musíte šlápnout na brzdový pedál.

## 5 Ovládací prvky

### 5.1 Příklad s posuvným madlem



- 1 Sloupek řízení \*
- 2 Ovládací panel \*
- 3 Volant
- 4 Ochranný držák, vyklápěcí
- 5 Otáčecí výstražné světlo (volitelné)
- 6 Pracovní světlo
- 7 Reflektor/blinkr (volitelná výbava)
- 8 Palivový uzávěr
- 9 Úchyt pro přídatná zařízení
- 10 Olejznak hydraulického oleje
- 11 indikátor hladiny v nádrži
- 12 Sedadlo řidiče \*
- 13 Pedály \*
- 14 Přední zvedací zařízení

\* viz následující podrobné zobrazení

Příklad s posuvným madlem není z bezpečnostních důvodů (odletující kamínky, prach atd. při zametání) schválen pro provoz se zametacím systémem.

### 5.2 Příklad s kabinou řidiče

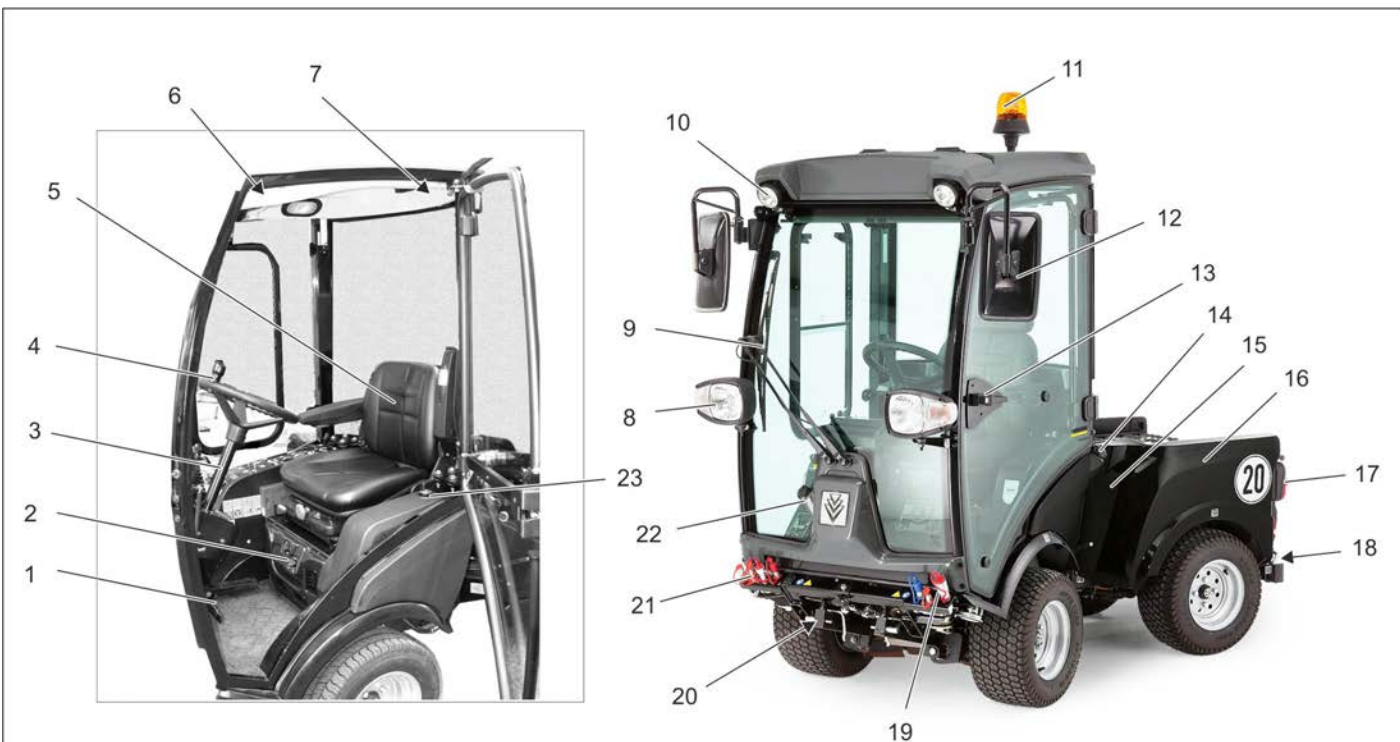

- 1 Pedály \*
- 2 Větrání/klimatizace (volitelně) \*
- 3 Sloupek řízení \*
- 4 Volant
- 5 Sedadlo řidiče \*
- 6 Střešní ovládací panel \*
- 7 Nouzové kladívko
- 8 Reflektor/blinkr
- 9 Stěrače skel
- 10 Pracovní světlo
- 11 Majáček
- 12 Vnější zrcátko
- 13 Úchyty dveří \*

- 14 Palivový uzávěr
- 15 Olejznak hydraulického oleje
- 16 Zadní vozík
- 17 Zadní světla
- 18 Vyrovnávací závaží s tažným zařízením
- 19 Hydraulické spojky Main PTO
- 20 Přední zvedací zařízení
- 21 Přípojky AUX
- 22 Nádrž pro ostřikovače skel
- 23 indikátor hladiny v nádrži

F = plná  
E = prázdná

\* viz následující podrobné zobrazení

### 5.2.1 Větrání/klimatizace (volitelně)

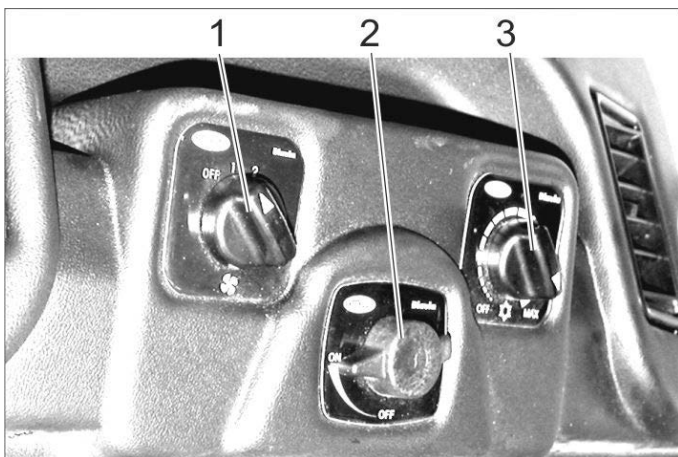

- 1 Spínač dmychadla u větráku
- 2 Tepelný regulátor topení
- 3 Regulátor výkonu chlazení (volitelně)

### 5.2.2 Střešní ovládací panel

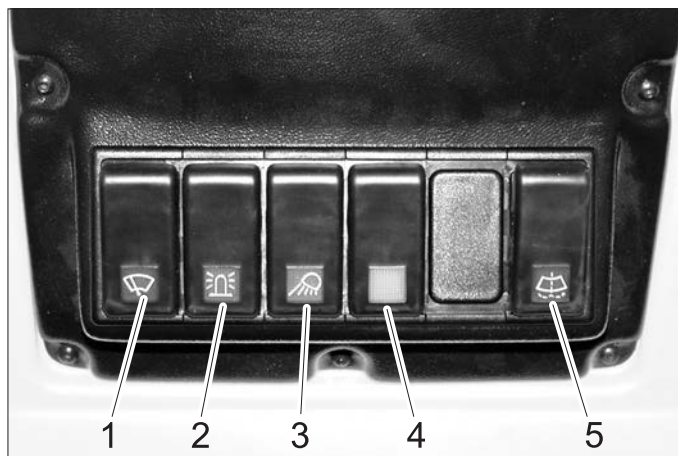

- 1 Spínač stěrače, 2 stupně
- 2 Spínač výstražného majáku
- 3 Spínač pracovní osvětlení
- 4 Spínač pro dodatečná vybavení (např. vyhřívaná vnější zrcátka)
- 5 Tlačítko stěrače

### 5.2.3 Úchyt dveří



- 1 Odjištění dveří uvnitř

### 5.3 Sloupek řízení

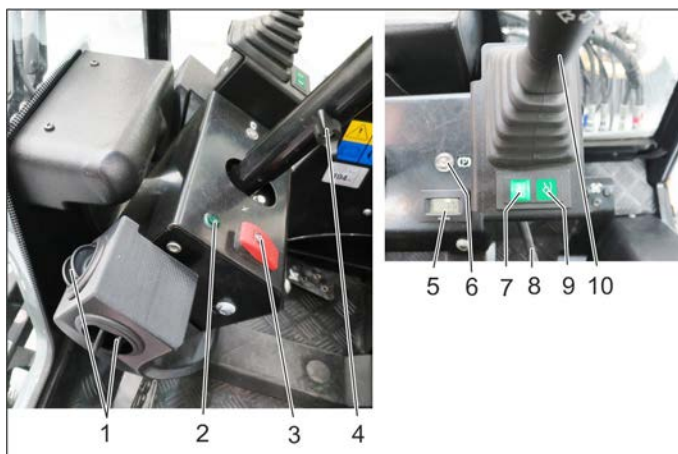

- 1 Větrání
- 2 Kontrolní světlo blinker
- 3 Spínač varovné blikací zařízení
- 4 Stavěcí šroub nastavení výšky volantu
- 5 Počítadlo provozních hodin pracovní hydrauliky
- 6 Kontrolní světlo ruční brzda
- 7 Zobrazení plovoucí polohy AUX 1
- 8 Stavěcí šroub nastavení sklonu volantu
- 9 Zobrazení plovoucí polohy předního hydraulického závěsu
- 10 Multifunkční páčka pro osvětlení, směrová světla a klakson

### 5.4 Multifunkční páčka pro osvětlení, směrová světla a klakson

- **Klaksony:** Přepnutí páčky nahoru
- **Blikání:** Páčka zcela vpravo, popř. vlevo
- **Parkovací světla a potkávací světla:** Otáčení prstencem (proti směru hodinových ručiček)
- **Dálková světla:** Přepnutí páčky dopředu se zapnutými potkávacími světly
- **Světelná houkačka:** Přepnutí páčky dozadu



## 5.5 Pedály



- 1 Brzdový pedál
- 2 Aretace brzdového pedálu (ruční brzda)
- 3 Zarážka pracovní rychlost
- 4 Pedál plynu vpřed
- 5 Pedál plynu vzad

### 5.5.1 Aktivace ruční brzdy

- Zcela sešlápněte brzdový pedál.
- Uzávěr zacvaknout.
- Povolte brzdový pedál.

### 5.5.2 Povolte ruční brzdu

- Zcela sešlápněte brzdový pedál.
- Uvolněte zablokování.
- Povolte brzdový pedál.

## 5.6 Omezovač snížení (na přání)

Pomocí otočného knoflíku rychlosti klesání lze nastavit rychlost klesání předního zvedáku.

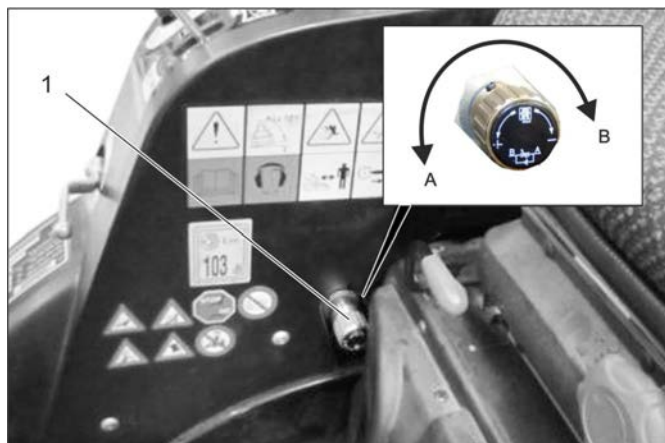

- 1 Otočný knoflík omezovače snížení
- A Směr otáčení "Zvýšit rychlost klesání"  
 B Směr otáčení "Snížit rychlost klesání"
- Otáčením ve směru B až na doraz se zablokuje přední zvedák.

### Upozornění

Používá se pro přepravní jízdy na veřejných komunikacích na zablokování předního zvedáku a tím zamezení poklesu závěsných zařízení.

## 5.7 Přípojky

**Definice výrazu AUX:** Auxilliary = přídavný řídicí ventil

**Definice výrazu hydraulické PTO:** Power Take Off = pomocný hydraulický pohon

**Definice výrazu elektrické PTO:** Power Take Off = pomocný elektrický pohon

### 5.7.1 Vpředu

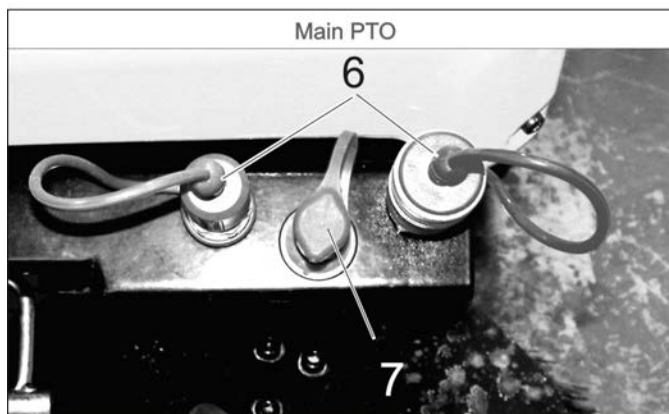
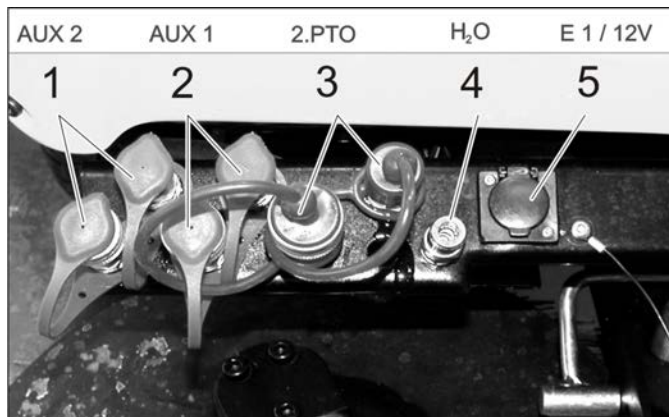

- 1 Hydraulické spojky AUX2
- 2 Hydraulické spojky AUX1
- 3 Hydraulické spojky 2.PTO
- 4 Vodní přípojka (např. pro spojku metly)
- 5 Zásuvka E1
- 6 Hydraulické spojky Main PTO
- 7 Spojka pro unikající kapalinu

### 5.7.2 Vzadu

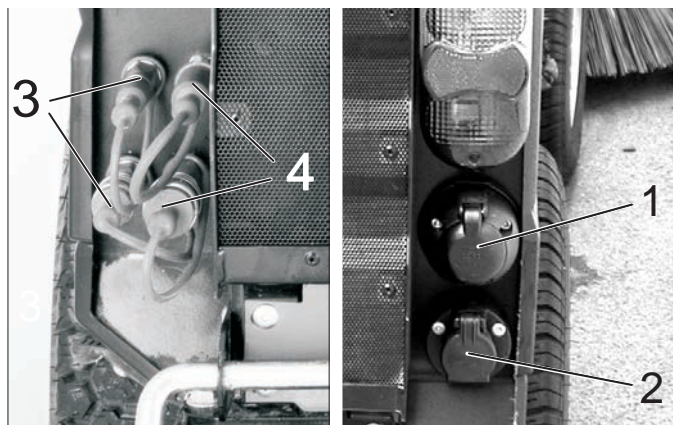

- 1 Zásuvka E4-záď, 7-mi pólová
- 2 Zásuvka E3-záď, 3-mi pólová
- 3 Hydraulické spojky AUX2
- 4 Hydraulické spojky 2.PTO

### 5.7.3 Na zadním vozíku

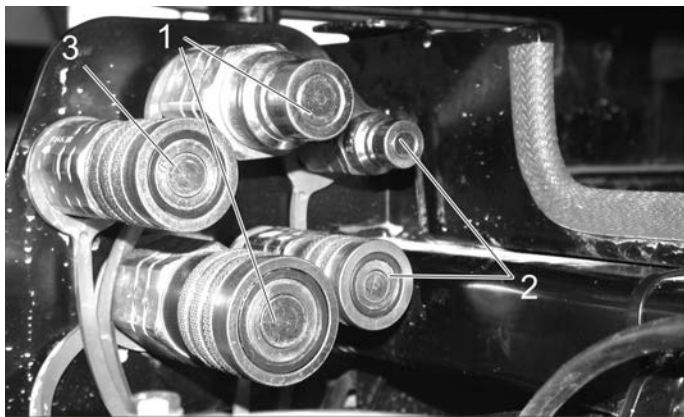

- 1 Hydraulické spojky Main PTO
- 2 Hydraulické spojky AUX2
- 3 Spojka pro unikající kapalinu



- 1 Vodní spojka
- 2 Zásuvka E3-přední

## 5.8 Konzola (u přístrojů s kabinou řidiče)

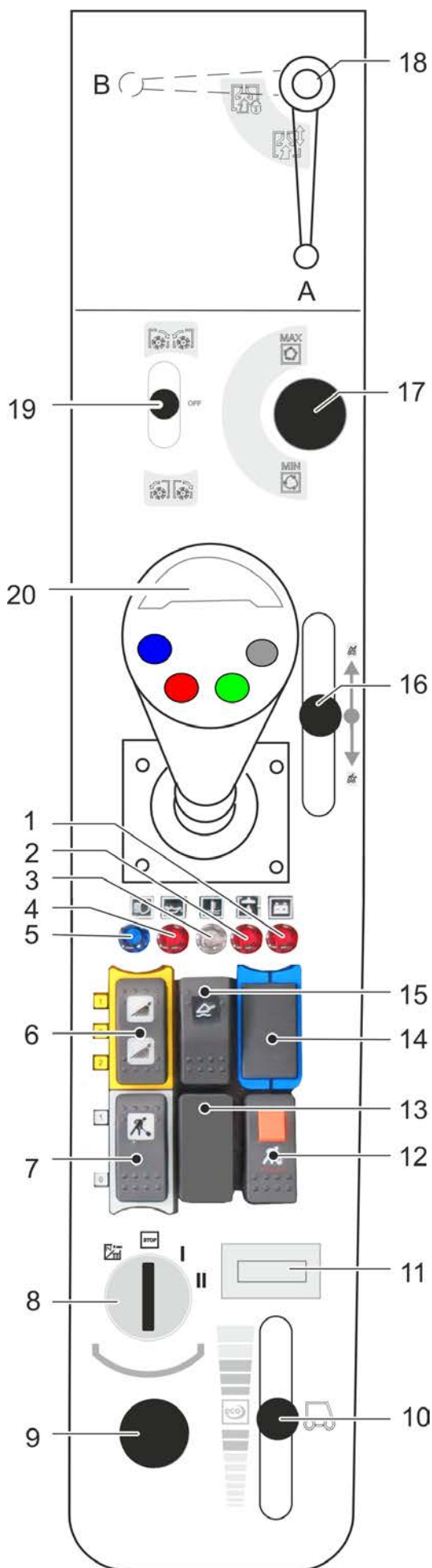

- 1 Varovné světlo Kontrolka stavu nabití akumulátoru
- 2 Varovné světlo teplota hydraulického oleje
- 3 Výstražná kontrolka teploty chladicí kapaliny
- 4 Varovné světlo tlak oleje
- 5 Kontrolka dálková světla
- 6 Spínač  
Poloha 1: Vodní spojka vpředu zapnuto  
Poloha 0: Vodní spojka vpředu vypnuto  
Poloha 2: Připojit vodní oběhový systém (dodatečná výbava)
- 7 Tlačítko  
Poloha 1: Pracovní hydraulika Main PTO zapnuto  
Poloha 0: Pracovní hydraulika Main PTO vypnuto
- 8 Zámek zapalování
- 9 Palubní zásuvka 12 V
- 10 Nastavení otáček motoru
- 11 Počítadlo provozních hodin motoru
- 12 Tlačítko s blokovacím mechanismem  
Pracovní hydraulika Main PTO permanent zapnuto  
Funkce pouze ve spojení se zablokovanou ruční brzdou a tlačítkem 7
- 13 neobsazeno
- 14 neobsazeno
- 15 Hlavní spínač plovoucí polohy
- 16 Ovládací páka pro volitelnou nádobu na zametené nečistoty
- 17 Nastavení otáček PTO
- 18 Při práci se sací hubicí (volitelné příslušenství)  
Poloha A – sací hubice není zablokována  
Poloha B – sací hubice je zablokována
- 19 Ovládací páka 2.PTO přípojka  
U volitelných postranních kartáčů:

Boční smeták zap, zametání

Boční smeták stop

Boční smeták zap, změna směru otáčení

20 Joystick

### 5.8.1 Zámek zapalování

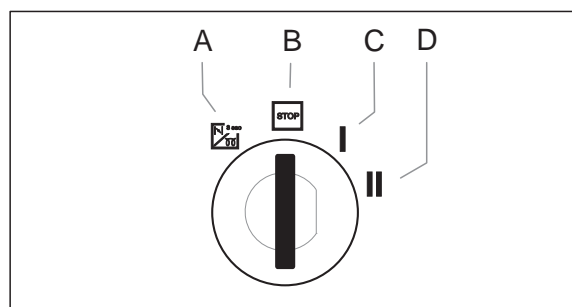

- A Symbol žhavicí spirály: Předžhavení
- B Poloha STOP: Motor vypnut
- C Poloha 1: Zapnout zapalování
- D Poloha 2: Spusťte motor

## 5.9 Funkce pákového ovladače (u přístrojů s kabinou řidiče)

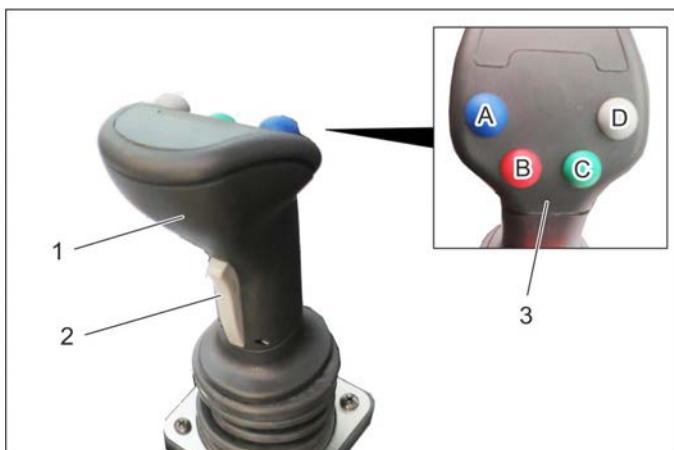

- 1 Joystick  
 2 Přední tlačítko  
 3 Funkční tlačítka  
 A – modré  
 B – červené  
 C – zelené  
 D – šedé

→ Joystickem se ovládají:

Přední zvedací zařízení

Přípojka AUX 1

Přípojka AUX 2

Přípojka AUX elektrická na 12 V

→ Při volbě plovoucí polohy svítí příslušná kontrolka.

### 5.9.1 Obsluha

Přední hydraulický závěs (s plovoucí polohou)		
Hlavní vypínač plovoucí polohy (konzola)	Funkční tlačítko	Joystick
Aktivace	Stisk šedého tlačítka (D)	---

Přední hydraulický závěs (bez plovoucí polohy)		
Hlavní vypínač plovoucí polohy (konzola)	Funkční tlačítko	Joystick
Deaktivace	---	pohyb dopředu/ dozadu

Přípojka AUX 2 (s plovoucí polohou)		
Hlavní vypínač plovoucí polohy (konzola)	Funkční tlačítko	Joystick
Aktivace	Stisk zeleného tlačítka (C)	---

Přípojka AUX 2 (bez plovoucí polohy)		
Hlavní vypínač plovoucí polohy (konzola)	Funkční tlačítko	Joystick
Deaktivace	---	pohyb doleva/ doprava

### Přípojka AUX 1

Přední tlačítko (joystick)	Funkční tlačítko	Joystick
Stisk a podržení	---	pohyb doleva/ doprava

### Přípojka AUX elektrická na 12 V

Přední tlačítko (joystick)	Funkční tlačítko	Joystick
---	Stisk modrých nebo červených (A/B) funkčních tlačítek	---

### 5.9.2 Zobrazení plovoucí polohy



1 Zobrazení plovoucí polohy AUX 1

2 Zobrazení plovoucí polohy předního hydraulického závěsu

→ Při volbě plovoucí polohy svítí příslušná kontrolka.

## 5.10 Konzola (u přístrojů s posuvným madlem)

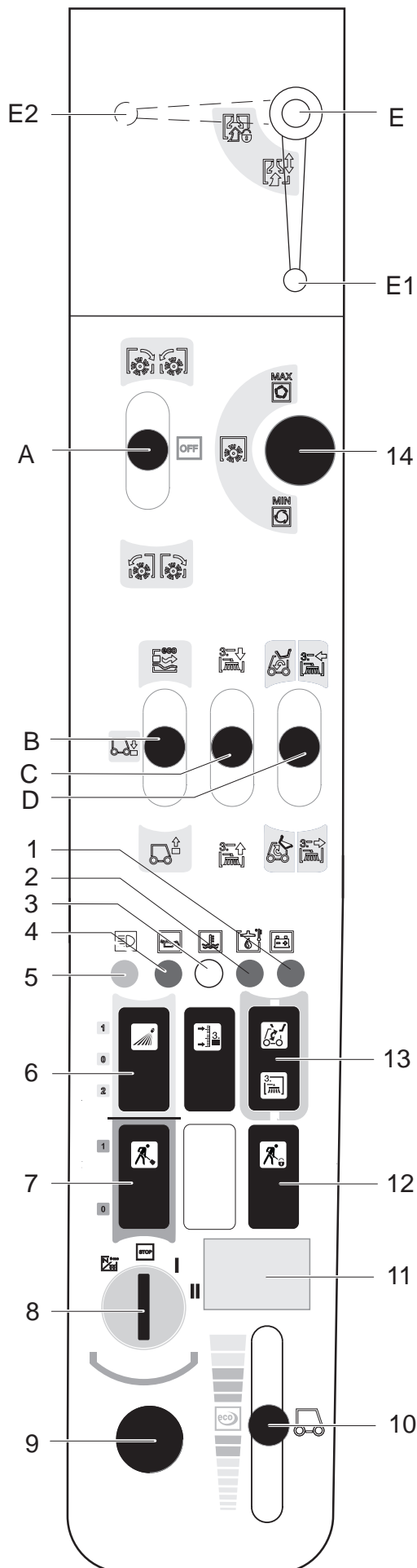

- A Ovládací páka, se zaaretuje  
2. přípojka PTO: vpřed/zpět
- B Ovládací páka  
Přední zvedací zařízení nahoru/dolů
- C Ovládací páka přípojka AUX 1
- D Ovládací páka přípojka AUX 2  
Multifunkční páka je k dostání společně s nosičem předních přístrojů a smetákem na plevel (dodatečná výbava)
- E Při pracích se sací hubic (dodatečná výbava)  
Poloha E1 - sací hubice není zajištěna  
Poloha E1 - sací hubice je zajištěna

- 1 Varovné světlo Kontrolka stavu nabití akumulátoru
- 2 Varovné světlo teplota hydraulického oleje
- 3 Výstražná kontrolka teploty chladicí kapaliny
- 4 Varovné světlo tlak oleje
- 5 Kontrolka dálková světla
- 6 Spínač  
Poloha 1: Vodní spojka vpředu zapnuto  
Poloha 0: Vodní spojka vpředu vypnuto  
Poloha 2: Připojit vodní oběhový systém (dodatečná výbava)
- 7 Tlačítko  
Poloha 1: Pracovní hydraulika Main PTO zapnuto  
Poloha 0: Pracovní hydraulika Main PTO vypnuto
- 8 Zámek zapalování
- 9 Palubní zásuvka 12 V
- 10 Nastavení otáček motoru
- 11 Počítadlo provozních hodin motoru
- 12 Tlačítko s blokovacím mechanismem  
Pracovní hydraulika Main PTO permanent zapnuto  
Funkce pouze ve spojení se zablokovanou ruční brzdou a tlačítkem 7
- 13 Přepínání AUX 2 vpředu/vzadu
- 14 Nastavení otáček PTO

### 5.10.1 Zámek zapalování

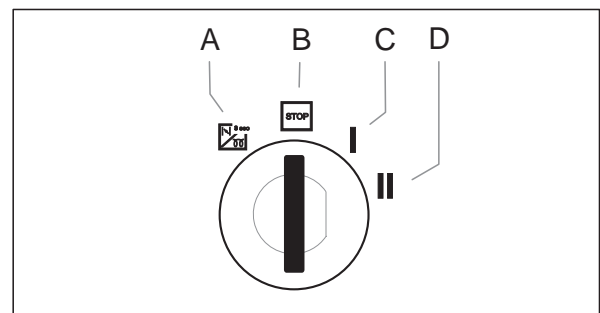

- A Symbol žhavicí spirály: Předžhavení
- B Poloha STOP: Motor vypnut
- C Poloha 1: Zapnout zapalování
- D Poloha 2: Spustíte motor

## 5.11 Funkce ovládací páky (u přístrojů s posuvným madlem)

### 5.11.1 Funkce ovládací páky A

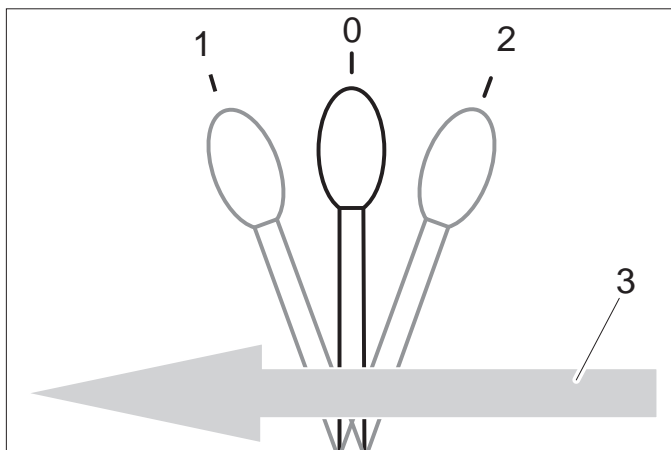

0	Klidová poloha
1	Přídavná zařízení pro pohyb vpřed připojená k 2.PTO, páka se zaaretuje.
2	Přídavná zařízení pro pohyb zpět připojená k 2.PTO, páku se zaaretuje.
3	Směr jízdy vpřed

### 5.11.2 Funkce ovládací páky B

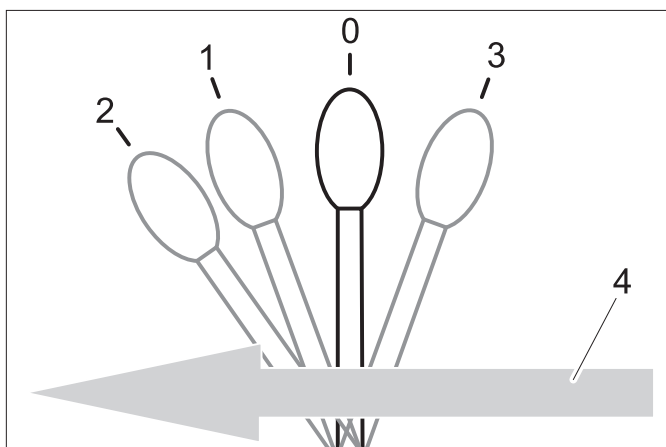

0	Klidová poloha
1	Přední zvedací zařízení se sníží, páčka se nezaaretuje <b>UPOZORNĚNÍ</b> <i>Nebezpečí poškození! Pokud je páčka v této poloze, nemůže se přídavné zařízení (dodatečná výbava) vyhybat nerovnostem na zemi.</i>
2	Přední zvedací zařízení je snižené a nachází se v plovoucí poloze, pracovní nástroj kopíruje podlahu (např. smeták), páčka zaaretuje
3	Přední zvedací zařízení se zvedá, páčka se nezaaretuje
4	Směr jízdy vpřed

### 5.11.3 Funkce ovládací páky C

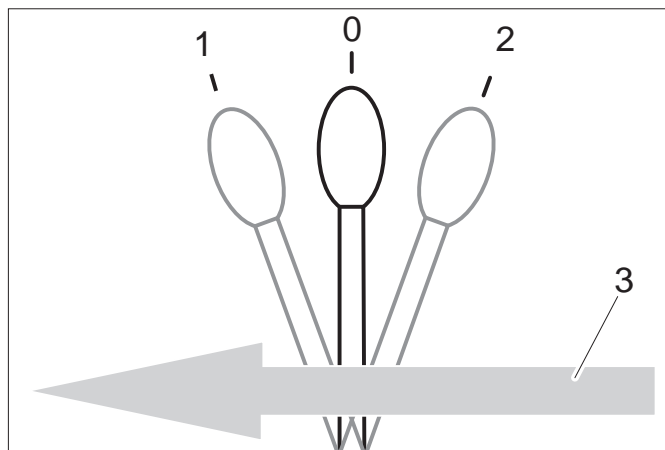

0	Klidová poloha
1	Na AUX 1 připojená přídavná zařízení vpředu, páka se nezaaretuje
2	Na AUX 1 připojená přídavná zařízení vzadu, páka se nezaaretuje
3	Směr jízdy vpřed

### 5.11.4 Funkce ovládací páky D

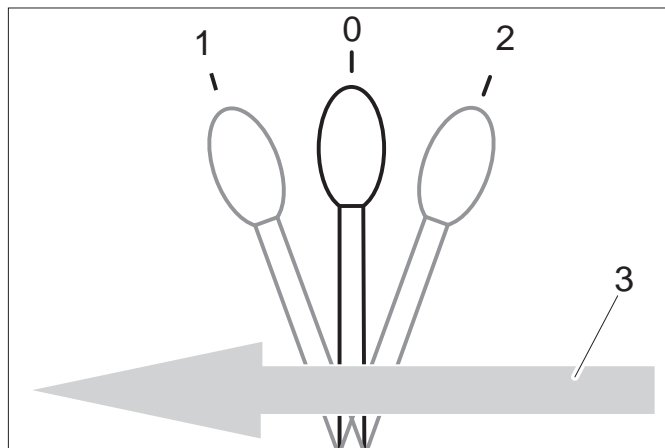

0	Klidová poloha
1	Na AUX 2 připojená přídavná zařízení vpředu, páka se nezaaretuje
2	Na AUX 2 připojená přídavná zařízení vzadu, páka se nezaaretuje
3	Směr jízdy vpřed

## 6 Před uvedením do provozu

### 6.1 Před prvním uváděním do provozu

→ Upevněte tašku na dokumenty na zadní okno podle přiloženého návodu.

### 6.2 Natankujte

#### ⚠ **Pozor**

*Nebezpečí exploze!*

- Netankujte v uzavřených prostorech.
- Je nezbytné zabránit kouření a otevřenému ohni.
- Dbejte na to, aby se palivo nedostalo do styku s horkým povrchem.
- Vypněte motor.
- Otevřete palivový uzávěr.
- Natankujte motorovou naftu.  
*Smí se používat pouze palivo uvedené v návodu k použití.*
- Čerpací pistoli zaveďte co nejdále do plnicího hrdla. Jakmile čerpací pistole používaná podle předpisu poprvé vypne, netankujte již dále.
- Utřete přetékající palivo, zavřete uzávěr palivové nádrže.

#### 6.2.1 Tankování do kanistru

- Předem odhadněte množství paliva, abyste předešli přetečení.

### 6.3 Doplňte vodu do stěračů

■ Pouze přístroj s kabinou řidiče



1 Nádrž pro ostřikovače skel

2 Kryt

- Sejměte víko.
- Doplňte kapalinu.
- Kryt zavřete.

### 6.4 Nastavení sedadla řidiče

#### ⚠ **NEBEZPEČÍ**

*Nebezpečí úrazu. Sedadlo řidiče nenastavujte během jízdy.*

#### 6.4.1 Standardní sedadlo

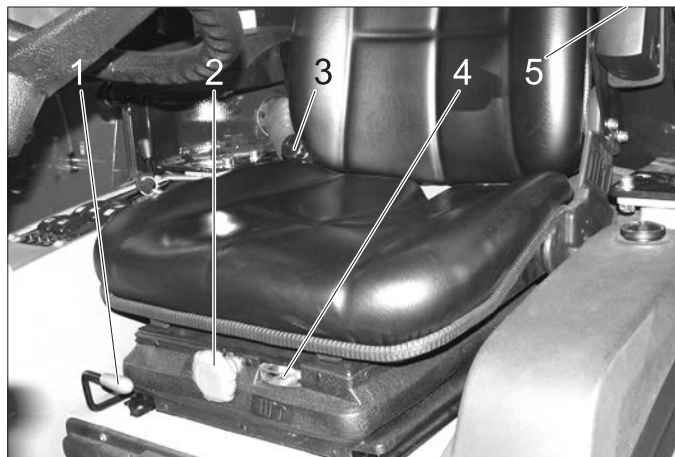

1 Páčka pro seřízení sedadla

2 Otočná rukojeť pevnost pružiny

3 Nastavení sklonu opěradla

4 Zobrazení nastavení pružiny

5 Nastavovací kolečko nastavení výšky opěrky

- Posadte se do sedadla řidiče.
- Vytáhněte nahoru páčku pro nastavení sedadla a posuňte sedadlo do požadované polohy.
- Uvolněte stavěcí páku sedadla a sedadlo aretujte.
- Sklon opěradla na záda nastavte pomocí otočné rukojeti pro sklon opěradla.
- Výšku opěrátka na ruce nastavte pomocí nastavovacích koleček.
- Otočnou rukojeť pevnost pružiny nastavte tak, aby byla ručička ukazatele pevnost pružiny v zeleném poli.

#### 6.4.2 Komfortní sedadlo (volitelně)



1 Páčka pro seřízení sedadla

2 Výškové nastavení

Chcete-li snížit: Vytáhněte tlačítko

Chcete-li zvednout: Stiskněte tlačítko (při běžícím motoru)

3 Nastavení sklonu opěradla

4 Bezpečnostní pás

- Tlumení sedadla řidiče se provádí automaticky.

## 6.5 Nastavení polohy volantu

### ⚠ NEBEZPEČÍ

Nebezpečí úrazu. Polohu volantu nenastavujte během jízdy.



- 1 Stavěcí šroub nastavení výšky volantu
  - 2 Stavěcí šroub nastavení sklonu volantu
- Povolte stavěcí šroub nastavení výšky volantu
  - Volant nastavte na požadovanou výšku.
  - Přitáhněte stavěcí šroub.
  - Povolte stavěcí šroub nastavení sklonu volantu
  - Nastavte požadovaný sklon sloupku řízení.
  - Přitáhněte stavěcí šroub.

## 7 Provoz

### ⚠ NEBEZPEČÍ

Nebezpečí rozmačkání. Dbejte na to, aby se během provozu nikdo nenacházel v blízkosti lomeného kloubu. Nebezpečí popálení, nebezpečí rozmačkání. Příklad použijte pouze tehdy, pokud jsou všechny části zakrytí upevněny.

### UPOZORNĚNÍ

Nebezpečí poškození z důvodu přehřátí hnací jednotky a brzdy. Brzdový pedál používejte během jízdy pouze tehdy, pokud se přístroj při uvolnění plynového pedálu, resp. při krátkém stisknutí zpátečky nezastaví.

Nebezpečí poškození z důvodu chybějícího maziva. V případě rozsvícení varovného světla tlak oleje během provozu okamžitě vypněte motor a odstraňte závadu. Nebezpečí poškození z důvodu přehřátého motoru nebo přehřátého hydraulického oleje. Při rozsvícení varovného světla teploty motoru nebo hydraulického oleje, otáčky motoru nastavte na volnoběh (nevypínejte motor) a proveďte opatření uvedená v kapitole "poruchy".

## 7.1 Pojízdení

### ⚠ VAROVÁNÍ

Pro udržení maximální manévrovatelnosti je vozidlo vybaveno centrálním kloubem. Ten umožňuje vzájemně nezávislý pohyb obou polovin vozidla kolmo na směr jízdy.

Vzhledem k této zvláštnosti není řidič včas informován o zadní polovině vozidla. Proto je třeba během jízdy kontrolovat pohyby zadní části vozidla v zrcátku.

Kloubová vozidla reagují na pohyby řízení výrazně citlivěji než osobní automobily, především při zatáčení, na sněhu, ledu, mokré vozovce, nezpevněném podkladu a při manévrování na svahu.

V důsledku toho je velmi obtížné stabilizovat kloubové vozidlo otočením řízení do opačného směru!

## 6.6 Před spuštěním/bezpečnostní kontrola

### ⚠ NEBEZPEČÍ

Hrozí nehoda, Nebezpečí úrazu. Jakmile není splněn jeden bod bezpečnostní kontroly, nesmí být přístroj uveden do provozu ale musí být provedena servisní prohlídka.

Před každým provozem musíte provést následující bezpečnostní kontrolu:

### 6.6.1 Bezpečnostní kontrola

Bezpečnostní kontrolu proveďte při zapnutém zapalování (poloha 1).

- **V případě uvolněné parkovací brzdy:** Uvolněte plynový pedál, vypněte pracovní hydrauliku Main PTO - motor se při otočení klíče v zapalování (poloha 2) nesmí nastartovat
- **Při sešlápnutém brzdovém pedálu:** Zapněte pracovní hydrauliku Main PTO - motor se při otočení klíče v zapalování (poloha 2) nesmí nastartovat
- **Při běžícím motoru:** Zapněte pracovní hydrauliku Main PTO, odlehčete sedadlo řidiče - pracovní hydraulika Main PTO se musí vypnout

## 6.7 Každodenní údržba

Provádějte každodenní údržbu (viz kapitolu "Péče a údržba")



- 1 Brzdový pedál
- 2 Aretace brzdového pedálu (ruční brzda)
- 3 Zarážka pracovní rychlost
- 4 Pedál plynu vpřed
- 5 Pedál plynu vzad

### 7.1.1 Povolte ruční brzdu

- Zcela sešlápněte brzdový pedál.
- Zablkování otočte dozadu.
- Povolte brzdový pedál.

### 7.1.2 Spust'ete motor

- Nohu dejte dolů z plynového pedálu.
- Otáčky motoru uveďte do polohy MIN.
- Sešlápněte brzdový pedál až na podlahu. Kontrolka ruční brzda musí být rozsvícena.
- Při nízké venkovní teplotě otočte klíčem v zapalování na dobu cca. 2 vteřin do polohy žhavení.
- Otočte klíčkem do polohy nastartovat motor a přidržte jej, dokud motor nenaskočí.



→ Povolte klíček v zapalování. Klíč v zapalování se otočí do polohy "1", motor je zapnutý.

→ Povolte brzdový pedál.

#### **UPOZORNĚNÍ**

*Nebezpečí poškození z důvodu přehřátí hnací jednotky a brzdy. Příklad nerozjíždějte se zataženou brzdou.*

→ Po studeném startu nechte přístroj zahřát při otáčkách motoru v poloze MIN, aby se zahřál hydraulický olej na provozní teplotu.

Doba zahřátí závisí na okolní teplotě a je možné ji přepočítat níže v tabulce.

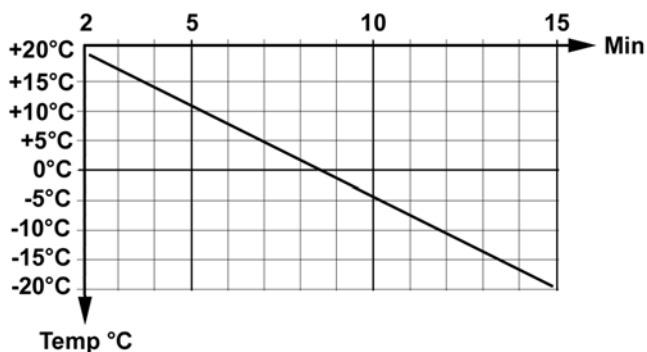

#### **7.1.3 Pojízdní**

##### **POZOR**

*Při uvolnění plynového pedálu vozidlo zpomaluje jinak, než je tomu u osobních vozidel.*

*V přepravním režimu je brzdový účinek při uvolnění plynového pedálu slabší než v pracovním režimu.*

→ Zvedněte pracovní nástroj.

→ Zvedněte sací hubici a postranní metly (u zametacího stroje).

→ Uvedte otáčky motoru do polohy ECO.

→ Pomalu stlačujte jízdní pedál.

→ Směr jízdy usměrňujte volantem.

#### **7.1.4 Zastavte**

→ Povolte plynový pedál a nebo krátce šlápněte na zpátečku, zařízení se automaticky zabrzdí a zůstane stát.

Brzdový pedál použijte pouze tehdy, když se přístroj i přes výše popsaná opatření nezastaví.

#### **UPOZORNĚNÍ**

*Nebezpečí poškození hnacího systému. Brzdu používejte pouze v nouzovém případě a jako ruční brzdu u stojícího přístroje, nikoliv jako brzdu při provozu.*

#### **7.1.5 Přejíždění překážek**

##### **VAROVÁNÍ**

*Nebezpečí poškození! Postranní metly a sací hubici před přejížděním přes překážky zvedejte.*

Překážky do výšky 150 mm:

→ Překážku přejedte pomalu a opatrně v úhlu 45° jízdou vpřed.

Překážky vyšší než 150 mm:

→ Překážku lze přejíždět jen s pomocí vhodné rampy.

##### **Varování**

*Nebezpečí poškození! Ujistěte se, že vozidlo nezůstane na překážce viset.*

## **7.2 Odstavení zařízení**

→ Nadzvedněte pracovní zařízení.

→ Zařízení pozastavte.

→ Vypnout PTO.

→ Otáčky motoru uveďte do polohy MIN.

→ Motor nechte běžet na volnoběh po dobu 1 až 2 minut.

→ Otočte klíčem v zapalování do polohy "STOP" a klíč vytáhněte.

→ Aktivujte parkovací brzdu.

## **7.3 Ochrana proti zamrznutí**

→ Při nebezpečí mrazu zkontrolujte, jestli je v chladicí vodě dostatek nemrznoucího prostředku.

## **7.4 Přeprava**

### **VAROVÁNÍ**

*Nebezpečí úrazu a nebezpečí poškození! Dbejte na hmotnost přístroje při přepravě.*

*Nebezpečí úrazu: Zařízení musí být během dopravy zabezpečeno proti posunutí.*

### **UPOZORNĚNÍ**

*Nebezpečí poškození! Nikdy nepřipevňujte přístroj k systému kartáčů ani jej neodtahujte (u zametacího stroje).*

→ Zastavte přístroj a zajistěte ruční brzdou.

→ Zajistěte vozidlo pomocí upínacích lan přes upevňovací otvory vlevo a vpravo.



*Ilustrační vyobrazení!*

## 8 Doplnkové sady

V této kapitole je uveden výběr běžných doplňkových sad a jejich montáž na zařízení.

S dalšími dotazy i na ostatní doplňkové sady se obraťte na společnost Kärcher.

Před montáží a provozováním doplňkové sady si bezpodmínečně přečtěte samostatný návod a bezpečnostní pokyny k doplňkové sadě.

V současné době jsou k dostání následující doplňkové sady pro MIC 26:

- Sekací plošina 125 cm
- Sekací plošina 135 cm
- Přední zametací válec
- Radlice na odklizení sněhu
- Sypač
- Nákladní korba
- Zametací mechanismus se 2 smetáky a nádobou na nametené nečistoty
- Zametací mechanismus se 3 smetáky a nádobou na nametené nečistoty
- Smeták na plevel (pouze ve spojení s předním nosičem na přístroje)
- Vyrovnávací závaží na zádi
- Tažné zařízení

### ⚠ VAROVÁNÍ

Nástavby na zádi a naložení ovlivňují těžiště vozidla a tím i chování při jízdě.

Při přestavbách, zejména při přestrojení ze zimního na letní provoz a při změně naložení se musí řidič připravit na změnu chování vozidla při jízdě.

Zejména při přepravě kapalin může dojít k prudkým pohybům, které vozidlo rozhoupou.

### 8.1 Obsluha

→ Přídavné zařízení se ovládá joystickem, viz o tom kapitolu „Funkce joysticku“.

### 8.2 Sekací plošina 125 cm

#### 8.2.1 Připojte hydraulická vedení

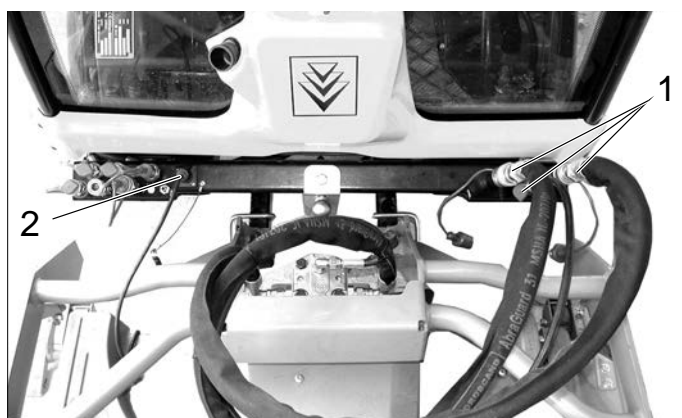

**1 Hydraulické spojky Main PTO**  
Hydraulické hadice pohonu nožů

**2 Zásuvka E1**  
Kabel nastavení výšky sekání

#### 8.2.2 Obsluha

→ Přídavné zařízení se ovládá joystickem, viz o tom kapitolu „Funkce joysticku“.

#### 8.2.3 Předpoklady pro provoz

- Při provozu na veřejných komunikacích je nezbytné umístit na záď přístroje závaží pro vyrovnání hmotnosti (dodatečná výbava).
- Nastavte vysoké otáčky motoru.

#### Upozornění:

Zátěž na půdu je možné snížit při použití doplňkové sady pneumatiky na trávu (2.851-089.0).

Při odejmutí nádoby na zametené nečistoty /nádrže na čistou vodu se zvýší jízdní stabilita a zlepší přehled.

#### 8.2.4 Po sekání trávy

- Snižte pracovní nástroj a sací hubici.
- Horní stranu sací hubice vyčistěte stlačeným vzduchem (u zametacího stroje).
- Vyčistěte chladič.

### 8.3 Sekací plošina 135 cm

#### 8.3.1 Připojte hydraulická vedení

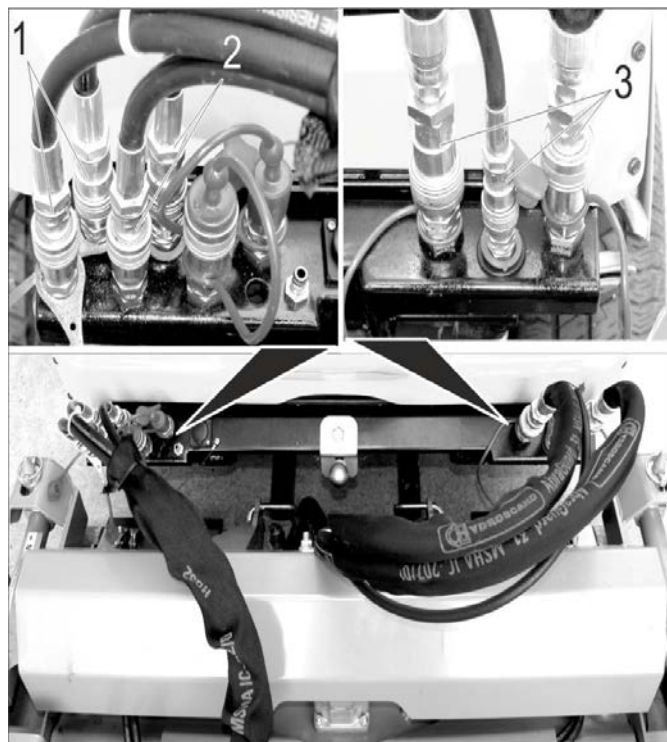

**1 Hydraulické spojky AUX2**

Hydraulické hadice výhozem na zádi (označené kabelovou páskou)

**2 Hydraulické spojky AUX1**

Hydraulické hadice výška sečení

**3 Hydraulické spojky Main PTO**

Hydraulické hadice pohonu nožů

#### 8.3.2 Obsluha

→ Přídavné zařízení se ovládá joystickem, viz o tom kapitolu „Funkce joysticku“.

#### 8.3.3 Předpoklady pro provoz

- Při provozu na veřejných komunikacích je nezbytné umístit na záď přístroje závaží pro vyrovnání hmotnosti (dodatečná výbava).
- Nastavte vysoké otáčky motoru.

#### Upozornění:

Zátěž na půdu je možné snížit při použití doplňkové sady pneumatiky na trávu (2.851-089.0).

Při odejmutí nádoby na zametené nečistoty /nádrže na čistou vodu se zvýší jízdní stabilita a zlepší přehled.

### 8.3.4 Po sekání trávy

- Snižte pracovní nástroj a sací hubici.
- Horní stranu sací hubice vyčistěte stlačeným vzduchem (u zametacího stroje).
- Vyčistěte chladič.

## 8.4 Přední zametací válec

### 8.4.1 Připojte hydraulická vedení

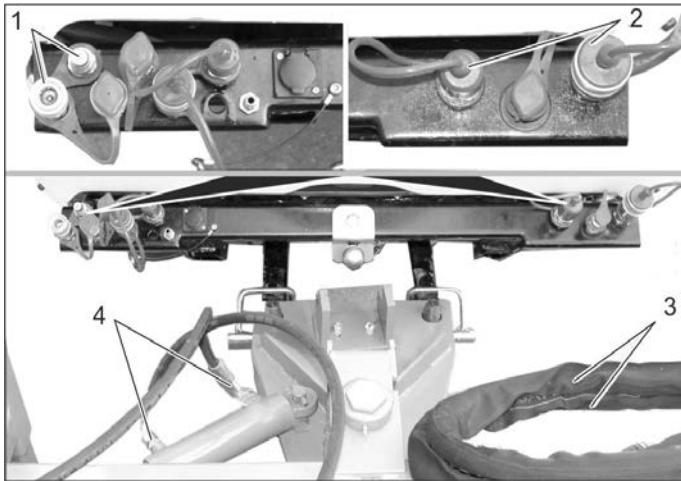

- 1 Hydraulické spojky AUX2**  
Hydraulické spojky kyvný pohon
- 2 Hydraulické spojky Main PTO**  
Hydraulické spojky pohon zametacího válce
- 3 Hydraulické hadice pohon zametacího válce**
- 4 Hydraulické hadice kyvný pohon**

### 8.4.2 Obsluha

- Přídavné zařízení se ovládá joystickem, viz o tom kapitola „Funkce joysticku“.

## 8.5 Sněhový pluh

### 8.5.1 Připojte hydraulická vedení

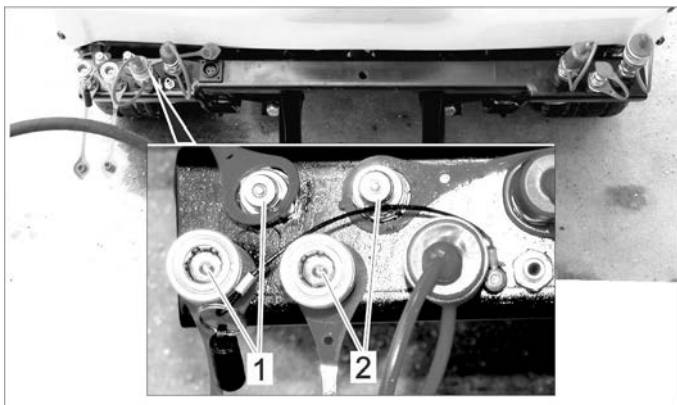

- 1 Hydraulické spojky AUX2**
- 2 Hydraulické spojky AUX1**

### 8.5.2 Obsluha

- Přídavné zařízení se ovládá joystickem, viz o tom kapitola „Funkce joysticku“.

### 8.5.3 Připojit obrysová světla (dodatečná výbava)

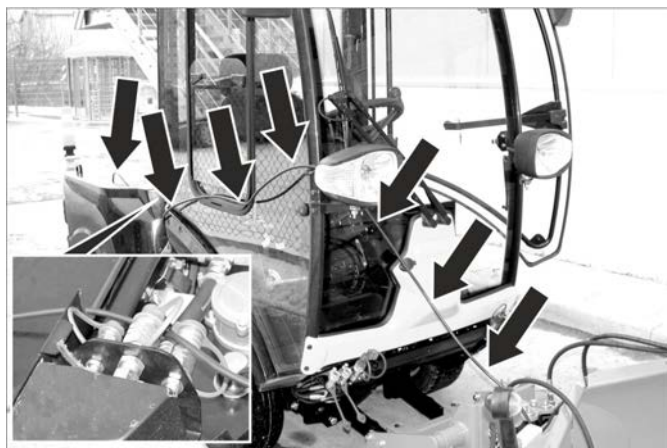

- Kabel položte podle nákresu uvedeného výše.
- Zasuňte zásuvku na zadě zametacího stroje.

### 8.5.4 Předpoklady pro provoz

- Pokud nebude zabudován sypač, je nezbytné při provozu na veřejných komunikacích s odmontovanou nádobou na zametené nečistoty/vodní nádrží umístit na zadě přístroje závaží pro vyrovnání hmotnosti (dodatečná výbava).

#### Upozornění:

- Při odejmutí nádoby na zametené nečistoty /nádrže na čistou vodu se zvýší jízdní stabilita a zlepší přehled.

## 8.6 Sněhová fréza

### 8.6.1 Připojte hydraulická vedení

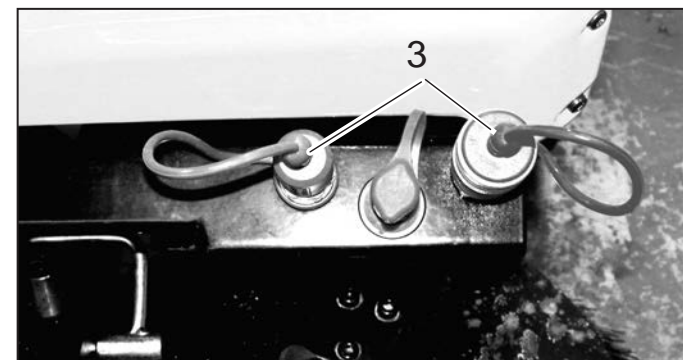
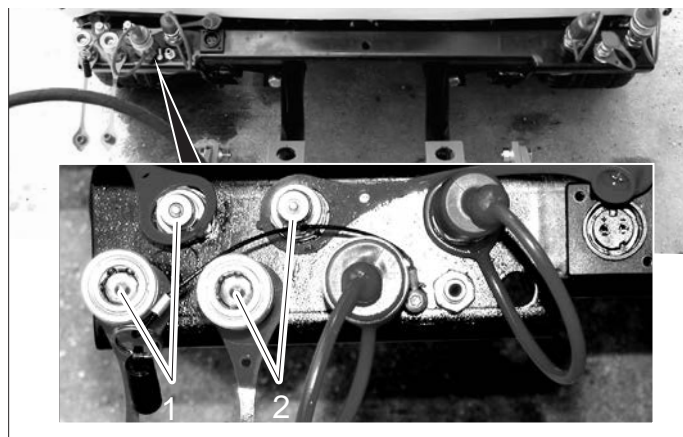

- 1 Hydraulické spojky AUX2**
- 2 Hydraulické spojky AUX1**
- 3 Hydraulické spojky Main PTO**

### 8.6.2 Obsluha

- Přídavné zařízení se ovládá joystickem, viz o tom kapitola „Funkce joysticku“.

### 8.6.3 Připojit obrysová světla (dodatečná výbava)



- Kabel položte podle nákresu uvedeného výše.
- Zasuňte zásuvku na zadní zametacího stroje.

### 8.6.4 Předpoklady pro provoz

- Pokud nebude zabudován sypač, je nezbytné při provozu na veřejných komunikacích s odmontovanou nádobou na zametené nečistoty/vodní nádrží umístit na zadní přístroje závaží pro vyrovnání hmotnosti (dodatečná výbava).

#### Upozornění:

Při odejmutí nádoby na zametené nečistoty /nádrže na čistou vodu se zvýší jízdní stabilita a zlepší přehled.

## 8.7 Sypač

### 8.7.1 Upevnění nástavby

- Vypněte motor, vytáhněte klíč ze zapalování.

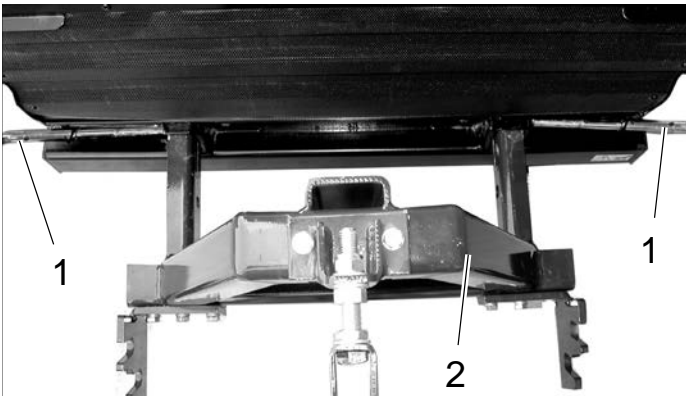

- 1 Zajišťovací svorník
- 2 Nástavba

- Odjistěte zajišťovací svorník otočením a vytáhněte jej.
- Zasuňte nástavbu do obou čtyřhranných trubek na zadní přístroje.
- Nasadte zajišťovací svorníky a otáčením zajistěte.

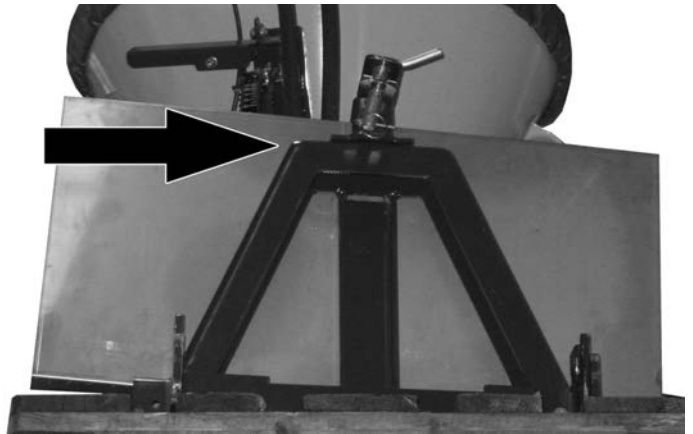

- Zavěste ochranu proti postříkání, aby byl chladič chráněn před posypovým materiálem.

### 8.7.2 Upevnění válcový sypač

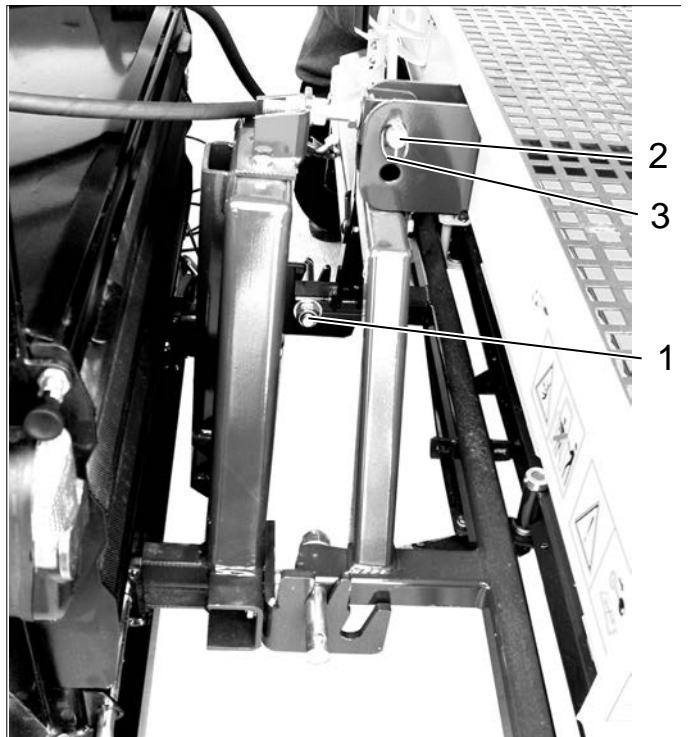

- 1 Přidržený kolík
- 2 Zajišťovací svorník
- 3 Pojistný kolík

- Nadzvedněte válcový sypač a zahákněte přidržené kolíky do vodících drážek na spodek nástavby. Použijte vodící drážky, které jsou blíže k vozidlu.
- Vyrovnějte válcový sypač a upevněte pomocí zajišťovacího svorníku.
- Zajišťovací svorník zajistěte pomocí pojistného kolíku proti vyklouznutí.

### 8.7.3 Upevnění talířového sypače



- 1 Přidrzný kolík
- 2 Zajišťovací svorník
- 3 Pojistný kolík

→ Montáž probíhá jako u válcového sypače, ale použijte vodící drážky, které jsou dále od vozidla.

### 8.7.4 Připojte hydraulická vedení

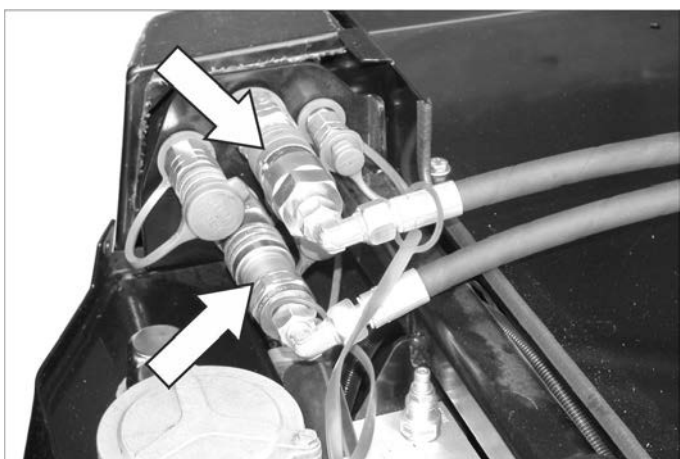

- Sejměte ochranné čepičky z hydraulických spojek a spojte je s příslušnými hydraulickými hadicemi.
- Kvůli ochraně před znečištěním spojte spolu ochranné čepičky.

### 8.7.5 Připojení zadních světel

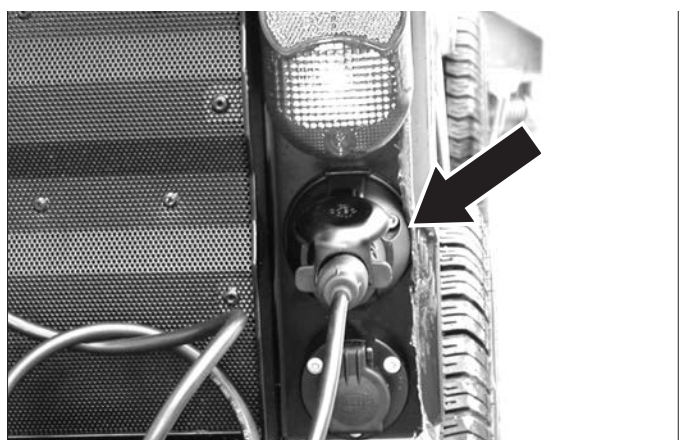

- Zasuňte zásuvku na zad zámětačného stroje.
- Podle potřeby zajistěte kabel, aby nemohl být zachycen a stažen pohybujícími částmi.

### 8.7.6 Obsluha

- Spusťte rozmětač zapnutím PTO.

### 8.7.7 Předpoklady pro provoz

- Nastavte otáčky motoru na dolní konec oblasti "eco".

## 8.8 Nastavba pro sypač



- 1 Nástavba pro sypač
- 2 Pracovní světla
- 3 Úchyt pro podpěru (4x)

### 8.8.1 Upevněte nástavbu pro sypač

- Otáčením kliky nastavte pomocí podpěr nástavbu pro sypač do požadované výšky tak, aby měl zadní úchyt nosného vozidla dostatek prostoru pod nástavbou.
- Otevřete zajišťovací čep na nástavbě pro sypač před uložením na vozidlo tak, že budete otáček pákou na vnitřní straně proti směru hodinových ručiček (vlevo a vpravo).

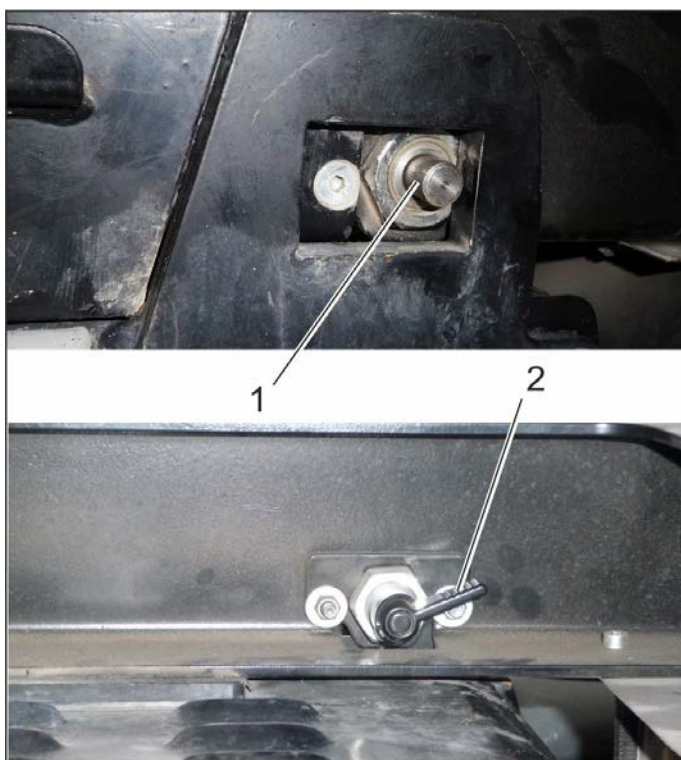

- 1 Zajišťovací svorník
- 2 Páka

- Najedzte vozidlem pod nástavbu pro sypač stojící na podpěrách.
- Snižte nástavbu pro sypač do vodítek zadní části.
- Při prvním upevňování nástavby pro sypač k vozidlu je nezbytné nastavit levé a pravé přední vodítko.

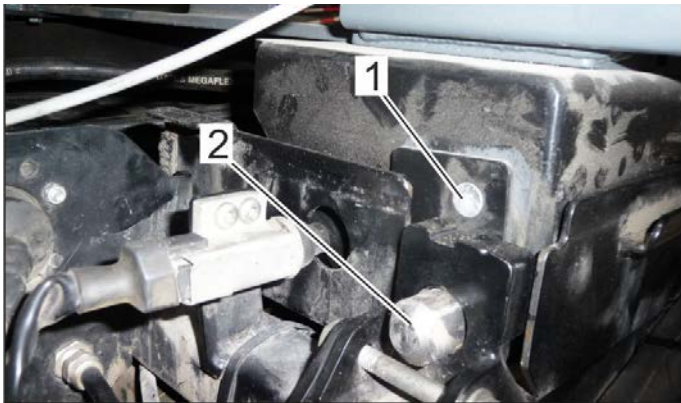

- 1 Šroub (jeden viditelný, dva skryté)
- 2 Vedení

- Nastavení vodítek: Povolte 3 šrouby na přední straně přibližně o 1 otáčku (vlevo a vpravo).
- Násadu pro sypač posuňte zcela dopředu do polohy, kdy je možné uzamknout zajišťovací čepy vzadu.
- Utáhněte viditelný šroub.
- Odblokujte zajišťovací čep a násadu pro sypač posuňte trochu směrem dozadu, utáhněte zbývající šrouby.
- Násadu pro sypač posuňte zcela dopředu a uzamkněte pomocí zajišťovacích čepů vzadu.



- 1 Hydraulické spojky Main PTO
- 2 Elektrický zástrčkový konektor
- Hydraulické hadice a elektrické konektory připojte k příslušným spojkám.

### 8.8.2 Obsluha

- Spusťte rozmetač zapnutím PTO.

### 8.8.3 Připojte pracovní osvětlení

- Zasuňte zástrčku lampy do zásuvky v zadní části vozu.
- Rozsviňte spínačem pracovní osvětlení.

### 8.9 Vyrovnávací závaží bez tažného zařízení

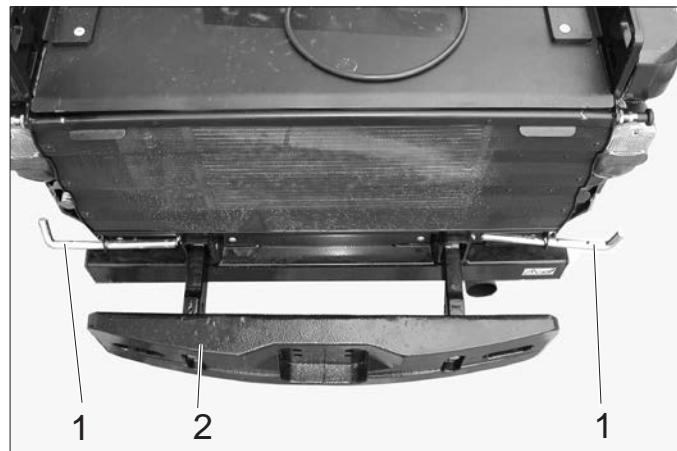

- 1 Zajišťovací svorník
- 2 Protiváha
- Odjistěte zajišťovací svorník otočením a vytáhněte jej z boku.
- Zasuňte protizávaží do čtyřhranné trubky na kostře přístroje.
- Zajišťovací svorník zasuňte do vnitř a zajistěte otočením.

### 8.10 Vyrovnávací závaží s tažným zařízením

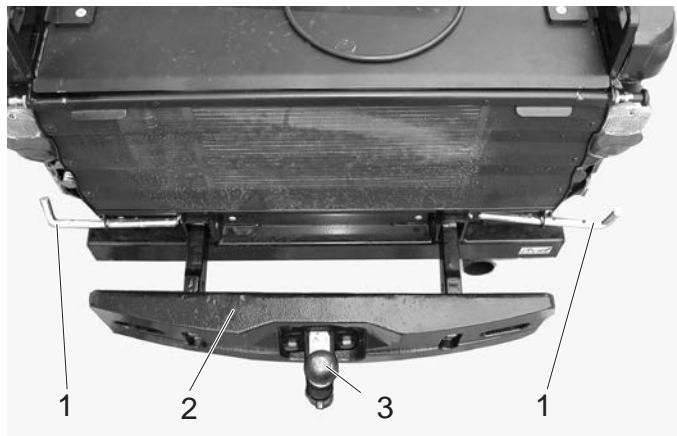

- 1 Zajišťovací svorník
- 2 Protiváha
- 3 Tažné zařízení
- Odjistěte zajišťovací svorník otočením a vytáhněte jej z boku.
- Zasuňte vyrovnávací závaží s tažným zařízením do čtyřhranné trubky na kostře přístroje.
- Zajišťovací svorník zasuňte do vnitř a zajistěte otočením.

#### 8.10.1 Tažné zařízení

- Přípustná zátěž podpěry a zatížení v tahu jsou uvedeny v kapitole "Technické údaje".

## 8.11 Tažné zařízení

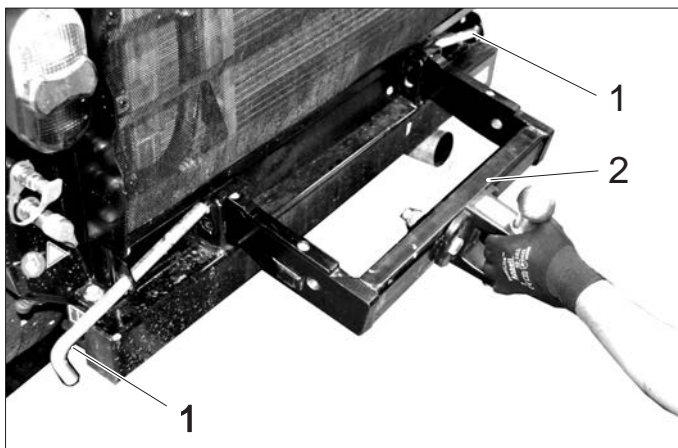

1 Zajišťovací svorník

2 Tažné zařízení

- Odjistěte zajišťovací svorník otočením a vytáhněte jej z boku.
- Zasuňte tažné zařízení do čtyřhranné trubky na kostře přístroje.
- Zajišťovací svorník zasuňte do vnitř a zajistěte otočením.
- Přípustná zátěž podpěry a zatížení v tahu jsou uvedeny v kapitole "Technické údaje".

## 8.12 Nosný trojúhelník

Nosný trojúhelník umožňuje upevňování montážních sady obcí.

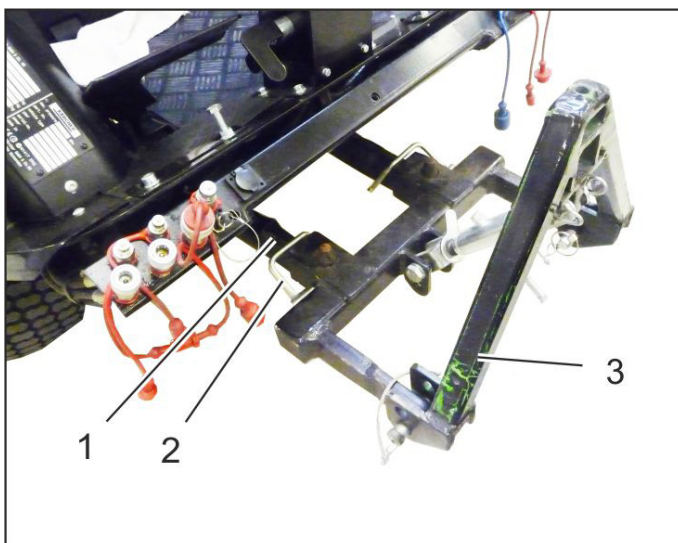

1 Přední zvedací zařízení

2 Zajišťovací svorník

3 Nosný trojúhelník

### 8.12.1 Připevnění nosného trojúhelníku

- Nainstalujte nosný trojúhelník na přední zvedák a zajistěte jej zajišťovacími čepy.

### 8.12.2 Předpoklady pro provoz

- V závislosti na hmotnosti nainstalovaného nasazovacího přístroje je nezbytné na zadní část stroje připevnit vyrovnávací závaží (volitelně).
- Připojte hydraulické přípojky dle potřeby nasazovaného přístroje. Viz provozní návod přídatného zařízení.

### 8.12.3 Obsluha

- Přední hydraulický závěs lze zvedat a spouštět joystickem.

## 8.13 Kartáč na plevel

- Pouze přístroj s kabinou řidiče

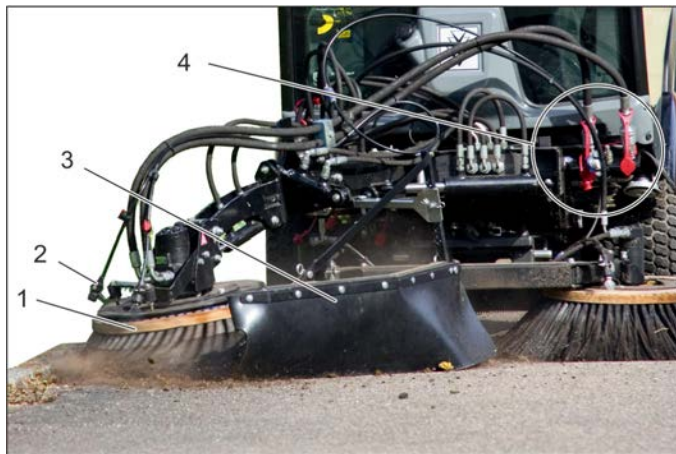

1 Kartáč na plevel

2 Zařízení na vodní mlhu

3 Chránič proti rozstříku

4 Hydraulické spojky Main PTO

### 8.13.1 Správné používání

Přípojně zařízení kartáč na plevel je připevněno na předním držáku.

Slouží například k odstraňování:

- hrubých nečistot
- porostu ve spárách
- a podobným úkolům čištění.

- Přípojně zařízení může být použito dohromady se systémem dvou kartáčů.
- Kartáč na plevel je vhodný pro všechny typy povrchů.
- Na chodníku nebo podobném povrchu mohou vzniknout rýhy, i když je kartáč na plevel provozován v plovoucí poloze.

### 8.13.2 Důležité pokyny

- Při jízdě po veřejných komunikacích dodržujte platné předpisy.
- Dodržujte místní předpisy o prevenci nehodovosti a bezpečnostní předpisy.
- Dodržuje bezpečnostní pokyny a návod k obsluze.

### 8.13.3 Předpoklady pro provoz

- Na vozidle musí být namontován přední hydraulický závěs.

### 8.13.4 Montáž kartáče na plevel

- Plně sestavený kartáč na plevel namontujte na přední hydraulický závěs a zajistěte jej.

#### Upozornění

Pokud je kartáč na plevel součástí dodávky jako montážní sada, sestavte ji nejprve podle dodaného návodu k montáži 0.083-359.0.

- Namontujte hydraulické přípojky PTO, AUX 1 a AUX 2 na vozidlo.
- Zajistěte přípojku vody.

### 8.13.5 Obsluha

#### ⚠ NEBEZPEČÍ

Nebezpečí úrazu při kontaktu s rotujícím kartáčem na plevel. Při seřizování a práci dodržujte dostatečný bezpečnostní odstup od přítomných osob. Riziko poranění způsobené odlétávajícími kamínky či nečistotami. Nastavte správně ochranu proti rozstříku a zachovávejte dostatečný odstup od přítomných osob.

#### ⚠ NEBEZPEČÍ

Nebezpečí nehody způsobené omezenou funkcí řízení. Snížením kartáče na plevel dochází k uvolnění předních kol. V důsledku toho může dojít k omezení funkčnosti řízení. V takovém případě kartáč na plevel okamžitě zdvihněte.

→ Ovládání kartáče na plevel a předního držáku zařízení se provádí pomocí joysticku.



- 1 Čep přepravní pojistky
- 2 Pružná závlačka

A Provoz

B Přeprava

→ Vytáhněte čep přepravní pojistky.

→ Posuňte přední držák zařízení doprava.

→ Nastavte čep přepravní pojistky do provozní polohy a zajistěte jej závlačkou.

→ Přední držák zařízení snižte až do polohy, v níž se kartáč dotýká země.

→ Utáhnout šroub.

→ Utáhněte kontramatici.

→ Spusťte motor.

→ Nadzvedněte přední držák zařízení.

→ Kartáč na plevel uveďte do požadované polohy (nakloněním do stran), sklopením (dopředu) a natočením.

→ K úkonům čištění zapněte pracovní hydrauliku PTO Main, kartáč na plevel se začne otáčet.

→ Snižte přední držák zařízení do plovoucí polohy.

#### Upozornění:

Obvykle se přední držák zařízení snižuje do plovoucí polohy. Pokud se požaduje vyšší intenzita čištění, je možné kartáč na plevel také na krátkou dobu přitlačit,

→ Provedte čištění.

### 8.13.6 Funkce joysticku

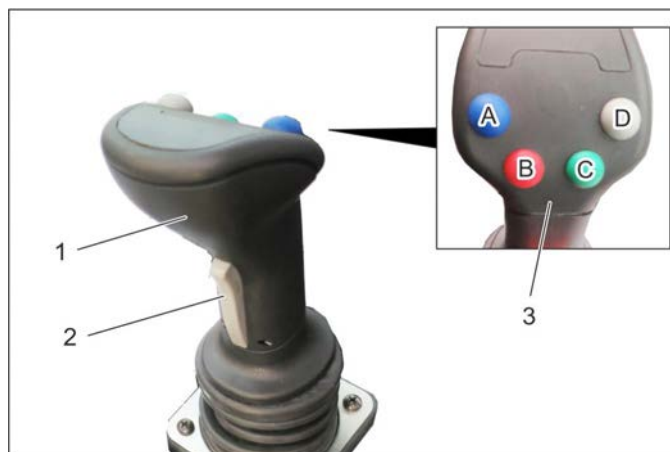

- 1 Joystick
- 2 Přední tlačítko
- 3 Funkční tlačítka
- A – modré
- B – červené
- C – zelené
- D – šedé

→ Joystickem se ovládají:

Přední zvedací zařízení

Přípojka AUX 1

Přípojka AUX 2

Přípojka AUX elektrická na 12 V

→ Při volbě plovoucí polohy svítí příslušná kontrolka.

#### 8.13.6.1 Obsluha

Kartáč na plevel

Přední hydraulický závěs (s plovoucí polohou)		
Hlavní vypínač plovoucí polohy (konzola)	Funkční tlačítko	Joystick
Aktivace	Stisk šedého tlačítka (D)	---

Přední hydraulický závěs (bez plovoucí polohy)		
Hlavní vypínač plovoucí polohy (konzola)	Funkční tlačítko	Joystick
Deaktivace	---	pohyb dopředu/ dozadu

Rameno kartáče na plevel (s plovoucím nastavením)		
Hlavní vypínač plovoucí polohy (konzola)	Funkční tlačítko	Joystick
Aktivace	Stisk zeleného tlačítka (C)	---

Přitlačit / zdvihnout rameno kartáče na plevel		
Hlavní vypínač plovoucí polohy (konzola)	Funkční tlačítko	Joystick
Deaktivace	Stisk a podržení	pohyb doleva/ doprava



Rameno kartáče snížit / zdvihnout		
Přední tlačítko (joystick)	Funkční tlačítko	Joystick
---	---	pohyb doleva/ doprava

Sklopit hlavu kartáče (sklopit dopředu)		
Funkční tlačítko Modrá	Funkční tlačítko Červená	Joystick
Stisk a podržení	---	pohyb doleva/ doprava

Spustit hlavu kartáče (postranně sklonit)		
Funkční tlačítko Modrá	Funkční tlačítko Červená	Joystick
---	Stisk a podržení	pohyb doleva/ doprava

### 8.13.7 Přepravní jízda

#### ⚠ VAROVÁNÍ

Zvýšené nebezpečí úrazu při jízdě s nevhodně umístěným kartáčem na plevel. Abyste minimalizovali riziko úrazu, vyrovnejte kartáč před jízdou podle níže uvedeného popisu.

- Nadzvedněte přední držák zařízení.
- Vyklopte kartáč dopředu.
- Otočte kartáčem ve směru hodinových ručiček.
- Nastavte čep přepravní pojistky do provozní polohy a zajistěte jej závlačkou.
- Namontujte ochranu proti rozstříku tak, aby byl kartáč zakryt.

## 9 Ukládání

### ⚠ VAROVÁNÍ

Nebezpečí úrazu a nebezpečí poškození! Dbejte na hmotnost přístroje při jeho uskladnění.

Jestliže se vozidlo delší dobu nepoužívá, dbejte prosím na tyto body:

- Vozidlo odstavte na chráněném, rovném a suchém místě.
- Otočte klíčem v zapalování do polohy "STOP" a klíč vytáhněte.
- Vozidlo zajistěte proti pohybu, zablokujte parkovací brzdu.
- Vyměňte motorový olej a filtr motorového oleje.
- Při nebezpečí mrazu zkontrolujte, jestli je v chladicí vodě dostatek nemrznoucího prostředku.
- Baterii nabíjejte v intervalu cca 2 měsíců.
- Když přístroj nebudete používat déle než 4 měsíce, odpojte záporný pól akumulátoru.

## 10 Ošetřování a údržba

### 10.1 Obecná upozornění

- Před čištěním a údržbou zařízení a výměnou jednotlivých dílů nebo přestavením na jinou funkci je třeba zařízení vypnout, v případě potřeby též vyndat klíček ze zapalování.
- Před prací na elektrickém zařízení je nezbytné odpojit akumulátor.
- Aretujte brzdu.
- Údržbu smí provádět jen příslušný servis nebo odborníci v této oblasti, kteří jsou seznámeni se všemi příslušnými bezpečnostními předpisy.

### 10.2 Krytování

#### 10.2.1 Odstranění/upevnění krytování motoru

##### △ **VAROVÁNÍ**

Nebezpečí popálenin. Před odstranění krytování nechte přístroj vychladnout.



- 1 Boční krytování motoru
- 2 Mříž chladiče

Při provádění různých údržbových prací je nezbytné odstranit krytování motoru.

#### 10.2.2 Odstranění bočního krytování motoru



- 1 Uzávěr kapoty
- Otevřete oba uzávěry kapoty.
- Zvedněte krytování a vyklopte je směrem ven.
- Odstranění krytování.

#### 10.2.3 Upevnění bočního krytování motoru

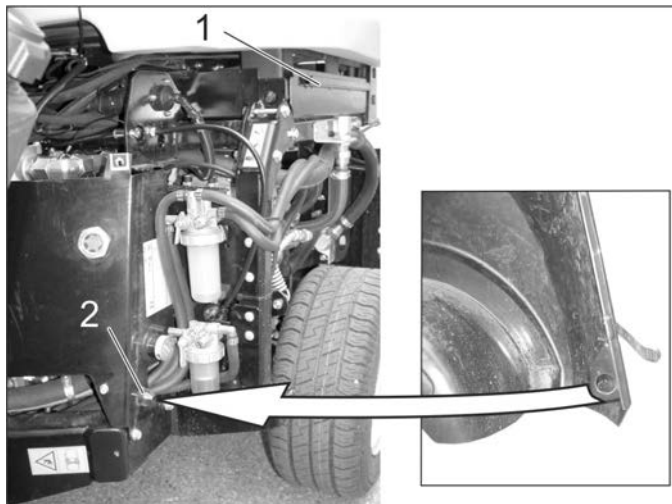

- 1 Upevňovací drážka
- 2 Středící kužel

- Spodní konec krytování protáhněte za kolem.
- Sklopte horní část krytování směrem k přístroji a horní hranu krytování zahákněte do upevňovací drážky.
- Zavřete uzávěry kapoty.

#### 10.2.4 Odstranění mříže chladiče

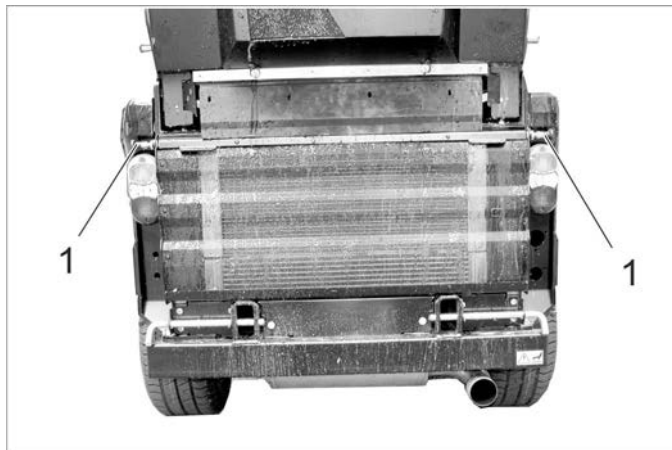

- 1 Uzávěr
- Otevřete oba uzávěry (uzávěr vytáhněte, otočte o cca. 90° a pusťte).
- Mříž chladiče vyklopte zvrchu ven, vytáhněte nahoru a sejměte.

## 10.3 Čištění

- Zvedněte pracovní nástroj.
- Přístroj odstavte na rovné ploše.
- Otáčky motoru uveďte do polohy MIN.
- Otočte klíčem v zapalování do polohy "STOP" a klíč vytáhněte.
- Aretujte brzdu.

### 10.3.1 Čištění zařízení

Přístroj vyčistěte každý den po ukončení práce.

#### UPOZORNĚNÍ

*Nebezpečí poškození!*

*Těsnění hřídelí, elektrické komponenty a hydraulické ventily nečistěte vysokotlakým vodním paprskem.*

*Motor neoplachujte vodou.*

*Při čištění přístroje pomocí vysokotlakého čističe dodržujte příslušné bezpečnostní předpisy.*

*Chladicí destičky čistěte pouze stlačeným vzduchem (maximálně 5 barů), nikoliv vodou.*

*Nepoužívejte agresivní čisticí prostředky.*

*Kvůli ochraně vzduchového filtru provádějte čištění záde přístroje pouze při vypnutém motoru.*

- Kvůli zabránění rizika požáru na vozidle provádějte kontrolu prosaku oleje a paliva. Netěsnosti nechejte odstranit servisní službou.
- Zkontrolujte lehkost provozu předního zvedacího zařízení (zvedání a snižování).
- Kvůli zamezení nebezpečí požáru udržujte motor, tlumiče, akumulátor a palivovou nádrž bez zbytků rostlin a oleje.
- Kontrolujte znečištění motoru, je-li potřeba vyčistěte jej kartáčem nebo stlačeným vzduchem.

### 10.3.2 Čištění chladiče

- Zkontrolujte znečištění chladiče.
- Veliké předměty odstraňte rukou.
- Znečištění odstraňte jemným kartáčem nebo stlačeným vzduchem.

## 10.4 Intervaly údržby

### OZNÁMENÍ

*Aby byly zachovány záruční nároky, je třeba, aby během záruční lhůty prováděla veškeré servisní a údržbové práce oprávněná zákaznická služba firmy Kärcher a to v souladu se schématem údržby.*

### OZNÁMENÍ

*Počítadlo provozních hodin udává termín intervalů údržby.*

### 10.4.1 Denně před zahájením provozu

- Zkontrolujte funkčnost všech ovládacích prvků a kontrol.
- Naplňte palivo.
- Zkontrolujte hladinu motorového oleje.
- Zkontrolujte hladinu chladicí vody.
- Zkontrolujte hladinu hydraulického oleje.
- Zkontrolujte palivový filtr.
- Zkontrolujte vzduchový filtr, v případě potřeby je vyčistěte.
- Promažte všechna ložiska, která jsou v kapitole "Práce údržby/ mazání vozidla" označena „\*“.
- Zkontrolujte, zda-li jsou kohouty na odlučovači a na palivovém filtru otevřeny.
- Zkontrolujte, zda se v odlučovači vody nenachází voda.
- Vyčistěte chladič.

→ Zkontrolujte, zda je při jízdě s nástavci potřeba zadní závaží a pokud ano, zda je přimontováno.

→ Zkontrolujte celý přístroj, zda není poškozen.

### 10.4.2 Po každém umytí vozidla

→ Promažte všechna ložiska, která jsou v kapitole "Práce údržby/ mazání vozidla" označena „\*“.

### 10.4.3 Týdenní

→ Zkontrolujte stav a natlakování pneumatik. Doporučený tlak huštění pneumatik viz nálepka v kabině řidiče nebo kapitola „Technické údaje | pneumatiky“.

→ Zkontrolujte stav vody v ostříkovačích.

### 10.4.4 Po prvních 50 provozních hodinách

→ Nechte provést první inspekci servisní službou.

### 10.4.5 Po každých 50 hodinách provozu

- Kontrola a čištění ventilátoru chladiče.
- Zkontrolujte baterii.
- Zkontrolujte, zda nejsou kontakty baterií zoxidované a v případě potřeby je očistěte kartáčem a namažte tukem na kontakty. Dbejte na správné upevnění spojovacích kabelů.
- Vyčistěte alternátor (nečistěte pod vysokým tlakem).
- Promažte ložiska (viz "Mazání přístroje").

### 10.4.6 Po každých 250 hodinách provozu nebo jednou za půl roku

- Zkontrolujte ložisko kloubového řízení. \*
- Vyměňte motorový olej a filtr motorového oleje.
- Zkontrolujte poměr mísení vody/nemrznoucí kapaliny.
- Vyčistěte vodní filtr nebo ho vyměňte za nový.
- Vyměňte olej u motorů v nábojích kol.
- Zkontrolujte těsnost, odřená místa a pevnost usazení spojů hydraulického systému.
- Vyměňte vzduchový filtr.
- Zkontrolujte funkčnost a nastavení brzd. \*
- Zkontrolujte otáčky motoru a nastavení. \*
- Zkontrolujte hadici vodoucí z motoru ke vzduchovému filtru.
- Zkontrolujte hadice a upínací spony.
- Vyčistěte chladicí destičky chladiče vody, oleje a klimatizace stlačeným vzduchem.
- Zkontrolujte funkčnost topení a topných dmychadel. \*
- Zkontrolujte vzduchový filtr ohřívacího dmychadla, v případě potřeby jej vyměňte.
- Zkontrolujte opotřebení klínového řemenu.
- Zkontrolujte, zda bovdenová lanka a pohyblivé části jdou zlehka
- Vyčistěte větrací otvory osvětlení.

\* Provádí zákaznická služba.

### 10.4.7 Každých 500 hodin nebo každého půl roku

**Všechny práce provádí zákaznická služba.**

- Vyměňte palivový filtr.
- Vyměňte hydraulický olej.
- Vyměňte filtr hydraulického oleje.
- Zkontrolujte příp. netěsnosti výfukového systému.
- Zkontrolujte, zda není poškozeno vedení elektrického proudu a kontakty
- Vyměňte klínový řemen hydraulického čerpadla a promažte napínací kladku.

#### 10.4.8 Každých 1000 provozních hodinách nebo ročně

##### Všechny práce provádí zákaznická služba.

- Vyměňte chladicí kapalinu.
- Nastavte ventily.
- Vizuální kontrola palivových hadic a hadic pro chladicí kapalinu, vyměňte je-li potřeba.

#### 10.4.9 Po každých 1500 hodinách provozu

##### Všechny práce provádí zákaznická služba.

- Klínový řemen vyměňte.
- Kontrola a čištění vstříkovacích trysek.

#### 10.4.10 Po každých 2000 hodinách provozu

- Lapovat sedla vstupních a výstupních ventilů (provádí zákaznický servis).

#### 10.4.11 Roční

- Zákaznická služba provede bezpečnostní kontrolu podle platných místních předpisů.

### 10.5 Údržba

#### 10.5.1 Obecné bezpečnostní pokyny

##### ⚠ NEBEZPEČÍ

Životu nebezpečné!

Před započítím oprav odtlačte vozidlo mimo nebezpečný prostor plynulého provozu, používejte varovné obleky.

##### ⚠ NEBEZPEČÍ

Nebezpečí úrazu dobíhajícími motorem! Po odstavení motoru vyčkejte 5 vteřin. Je nezbytné, abyste během tohoto intervalu udržovali odstup od pracovního prostoru. Hrozí nebezpečí úrazu, pokud dojde k neúmyslnému spuštění vozidla. Před začátkem čištění a údržbových prací na vozidle vytáhněte klíč ze zapalování a odpojte akumulátor.

Při čištění pomocí vysokotlakého čističe postupujte opatrně! Vysokotlaký paprsek nemiřte přímo na elektrické součásti, pneumatiky, chladicí destičky a hydraulické hadice.

Při čištění přístroje pomocí vysokotlakého čističe dodržujte příslušné bezpečnostní předpisy.

Servisní opravy hydraulického systému smí provádět pouze speciálně vyškolený personál.

##### ⚠ NEBEZPEČÍ

Nebezpečí úrazu!

Při všech údržbářských činnostech spusťte přídavné zařízení dolů, aby se v hydraulickém systému uvolnil tlak. Nebezpečí poranění v případě rychle klesající nádoby na zametené nečistoty. Při pracích pod nádobou na zametené nečistoty, nádobu zcela sklopte do polohy vyprazdňování (u zametacího stroje).

Nebezpečí poranění vycházející z neúmyslně klesajících nádob na zametené nečistoty. Práce na turbíně provádějte pouze, pokud jsou nádoby na zametené nečistoty zcela zvednuté (u zametacího stroje).

##### ⚠ VAROVÁNÍ

Před údržbovými a opravárenskými pracemi je třeba nechat zařízení dostatečně vychladnout.

Nedotýkejte se horkých dílů, jakými je hnací motor a výfukový systém.

Chladicí kapalina je horká.

##### UPOZORNĚNÍ

Motorový olej, topný olej, nafta a benzín se nesmějí dostat do okolního prostředí. Chraňte půdu a provádějte ekologickou likvidaci použitého oleje.

#### 10.5.2 Příprava

- Stroj odstavte na rovné ploše.
- Spusťte pracovní zařízení dolů.
- Otáčky motoru uveďte do polohy MIN.
- Otočte klíčem v zapalování do polohy "STOP" a klíč vytáhněte.
- Aretujte brzdu.

#### 10.5.3 Bezpečnostní pokyny baterie

Při manipulaci s bateriemi bezpodmínečně dbejte na tyto výstrahy:

	<i>Dodržujte pokyny v návodu k obsluze akumulátoru a přímo na akumulátoru, ale i pokyny v tomto provozním návodu!</i>		<i>Nebezpečí poleptání!</i>
	<i>Noste chránič očí!</i>		<i>První pomoc!</i>
	<i>Chraňte děti před kyselinou a bateriemi!</i>		<i>Výstražné zařízení!</i>
	<i>Nebezpečí exploze!</i>		<i>Likvidace odpadu!</i>
	<i>Zákaz ohně, jisker, otevřeného světla a kouření!</i>		<i>Baterii neodhazujte do kontejneru na odpady!</i>

##### ⚠ NEBEZPEČÍ

Dodržujte předpisy o předcházení úrazů jakož i DIN VDE 0510, VDE 0105 T. 1.

Nebezpečí exploze! Na baterie, tj. na koncové póly ani na spojnicí buněk nepokládejte nástroje ani nic podobného. Nebezpečí poranění Rány nesmějí přijít do styku s olovem. Po práci na bateriích si vždy očistěte ruce. Nebezpečí požáru a exploze!

- Je nezbytné zabránit kouření a otevřenému ohni.
- Prostory, v nichž se nabíjejí baterie, musejí být dobře větrány, protože při nabíjení vzniká vysoce výbušný plyn.

Nebezpečí poleptání!

- Kyselinu vystříklou do oka nebo na pokožku vymyjte případně opláchněte velkým množstvím čisté vody.
- Potom bezodkladně vyhledejte lékaře.
- Potřísněné oblečení vymyjte vodou.
- Výměna oblečení.

#### 10.5.4 Vložení a zapojení baterie

- Baterii postavte do držáku baterie.
- Připojte akumulátorovou svorku pólu (červený kabel) na kladný pól (+)
- Akumulátorovou svorku pólu připojte na záporný pól (-).
- Zasuňte akumulátor.
- Dotáhněte držák na dně akumulátoru.

##### OZNÁMENÍ

Při demontáži akumulátoru dbejte na to, aby byla nejprve odpojena svorka vedení záporného pólu. Zkontrolujte, zda jsou póly akumulátoru a svorky pólu dostatečně chráněny tukem na ochranu pólů.

### 10.5.5 Nabíjení baterií

#### ⚠ **Nebezpečí**

Nebezpečí úrazu! Dbejte na bezpečnostní předpisy při zacházení s bateriemi. Dodržujte návod k použití výrobce nabíječky.

#### ⚠ **Nebezpečí**

Baterii nabíjejte pouze vhodnou nabíječkou.

- Vymontujte akumulátor.
- Odpojte záporný pól akumulátoru.
- Odpojte kladný pól akumulátoru.
- Vedení kladného pólu nabíječky baterie spojte s přípojkou kladného pólu baterie.
- Vedení záporného pólu nabíječky baterie spojte s přípojkou záporného pólu baterie.
- Připojte síťovou zástrčku k síti a nabíječku zapněte.
- Baterii nabíjejte co nejmenším proudem.

#### **OZNÁMENÍ**

Když je akumulátor nabitý, odpojte nabíječku nejprve od sítě a potom od akumulátoru.

### 10.5.6 Výměna kola

#### ⚠ **Nebezpečí**

Při opravách prováděných na veřejných komunikacích na místech, kde hrozí nebezpečí od dopravního ruchu, mějte na sobě výstražnou vestu.

#### ⚠ **NEBEZPEČÍ**

Nebezpečí úrazu!

Vyzkoušejte, zda je podloží stabilní. Dodatečně zařízení zabezpečte proti pohybu podkládacím klínem.

- Přístroj odstavte na rovné ploše.
- Vytáhněte klíček ze zapalování.
- Aretujte brzdu.
- Nasadte zvedák do příslušného úchytu pro přední nebo zadní kolo.

#### **OZNÁMENÍ**

Použijte vhodný běžně dostupný zvedák.

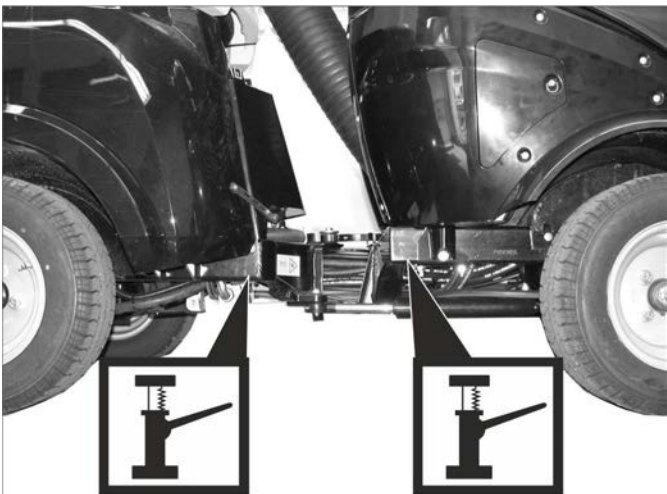

Uchytňé body pro zvedák.

- Matice/čepy kol povolte pomocí vhodného nástroje o cca 1 otočení.
- Zařízení zvedákem nadzvedněte.
- Vyšroubujte matice/čepy kol a vyjměte.
- Sejměte kolo.
- Poškozené kolo nechte opravit v odborně dílně.
- Přiložte kolo a zašroubujte matice/čepy kol na doraz a lehce dotáhněte.
- Spusťte zvedák podpírající zařízení.
- Utáhněte matice/čepy kol na požadovaný utahovací moment.

Utahovací moment předních kol	83 - 85 Nm
Utahovací moment zadních kol	83 - 85 Nm

### 10.5.7 Zkontrolujte hladinu oleje a doplňte olej.

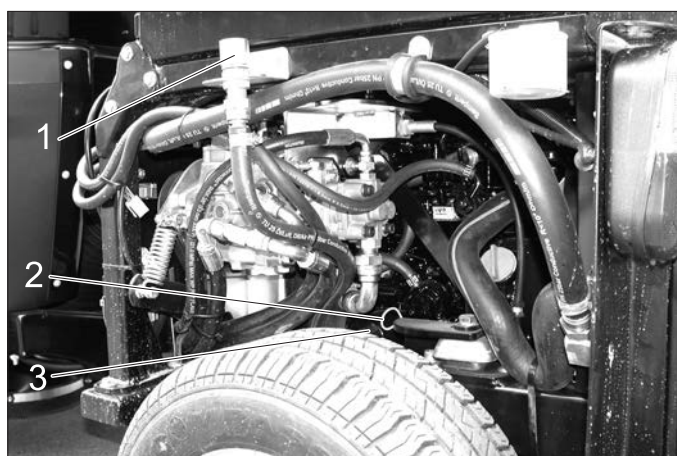

- 1 Víko otvoru pro doplnění oleje (motor)
- 2 Olejová měrka
- 3 Olejový filtr
- Přístroj odstavte na rovné ploše.
- Vytáhněte olejovou měrku.
- Olejovou měrku otřete a zasuňte zpět.
- Vytáhněte olejovou měrku.

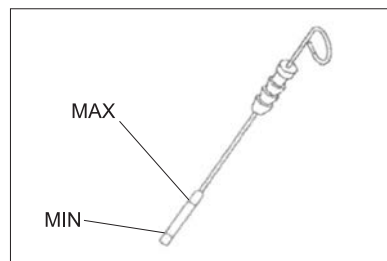

- Zjistěte výšku hladiny oleje.
- Olejovou měrku zase zasuňte zpět.
- Hladina oleje musí ležet mezi značkami „MIN“ a „MAX“.
- Jestliže je hladina oleje pod značkou „MIN“, dolijte motorový olej.
- Motor neplňte nad značku hladiny „MAX“.
- Odšroubujte víko z otvoru pro doplnění oleje.
- Doplňte motorový olej.
- Druh oleje: viz "Technické údaje".
- Uzavřete víko otvoru pro doplnění oleje.
- Čekajte nejméně 5 minut.
- Zkontrolujte hladinu motorového oleje.

#### **UPOZORNĚNÍ**

Příliš vysoká hladina oleje může způsobit přehřátí motoru a tím jeho poškození. Pokud překročí hladina oleje značku „MAX“, je nezbytné vypustit takové množství oleje, aby byl dosažen správný stav.

### 10.5.8 Výměna motorového oleje a filtru motorového oleje

**Upozornění:** Zahřátý motor usnadní vypouštění.

#### ⚠ **Nebezpečí**

*Nebezpečí popálení horkým olejem a eventuálně horkými hadicovými vedeními!*

→ Připravte záchytnou nádobu na alespoň 6 litry.

→ Nechte motor vychladnout.



1 Olejový výpustný šroub

→ Vyšroubujte olejový výpustný šroub.

→ Odšroubujte víko z otvoru pro doplnění oleje.

→ Vypustěte olej.

→ Odšroubujte olejový filtr.

→ Vyčistěte záchytné a těsnicí plochy.

→ Těsnění nového olejového filtru před montáží potřete olejem.

→ Nový olejový filtr namontujte a pevně dotáhněte rukou.

→ Našroubujte olejový výpustný šroub a použijte nové těsnění (utahovací moment 60 Nm).

→ Doplněte motorový olej.

Druh oleje: viz "Technické údaje".

→ Zavřete plnicí otvor oleje.

→ Nechte motor běžet cca 30 vteřin.

→ Zkontrolujte hladinu motorového oleje.

→ Použitý olej odevzdejte na příslušném sběrném místě.

### 10.5.9 Zkontrolujte hladinu hydraulického oleje a doplňte hydraulický olej

#### ⚠ **Důležité**

*Abyste zamezili provozním poruchám, je důležité zvláště dbát při všech kontrolách a údržbových pracích na čistotu.*



1 Olejovník hydraulického oleje

2 Palivový filtr

3 Odlučovač vody

Stav oleje musí být uvnitř olejovníku.

→ Doplněte hydraulický olej.

Druh oleje: viz "Technické údaje".

**Upozornění:** Chybějící hydraulický olej je možné doplnit pouze pomocí speciálního příslušenství (obj. č.), nebo prostřednictvím zákaznické služby firmy Kärcher.

### 10.5.10 Výměna hydraulického oleje a filtru hydraulického oleje

**Výměnu nechte provést pouze autorizovanou servisní službou.**

Již nejméně znečištění hydraulického systému může způsobit vážné poruchy, proto je zařízení vybaveno filtrem na hydraulický olej.

### 10.5.11 Kontrola hydrauliky

**Údržbu hydrauliky smí provádět pouze zákaznická služba firmy Kärcher.**

→ Zkontrolujte těsnost veškerých hydraulických hadic a přípojek.

### 10.5.12 Vyměňte olej u motorů v nábojích kol

**Výměnu nechte provést pouze autorizovanou servisní službou.**

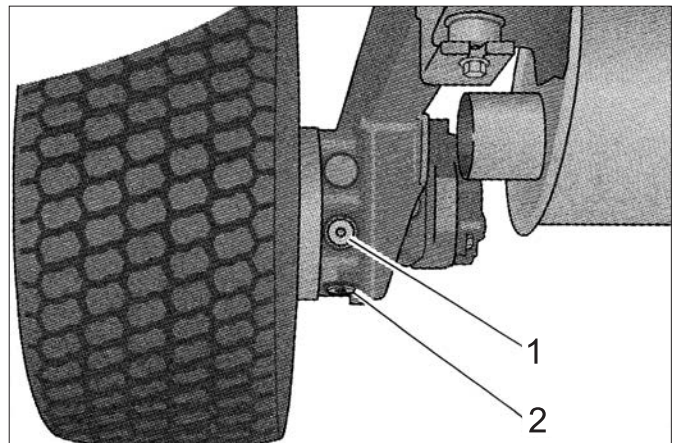

1 Šroub pro naplnění oleje

2 Olejový výpustní šroub

### 10.5.13 Zkontrolujte hladinu chladicí kapaliny

→ Odstraňte pravé krytování motoru.



1 Expanzní nádoba chladicí kapaliny

Stav chladicí kapaliny musí být kontrolován, je-li motor ve studeném stavu.

– Stav chladicí kapaliny musí ležet u spodní značky.

### 10.5.14 Doplňte chladicí kapalinu

- Doplňte směs vody s nemrznoucí kapalinou.
  - Nemíchejte různé nemrznoucí prostředky.
  - K namíchání nemrznoucí směsi používejte pouze změkčenou vodu.
  - Chladicí kapalinu doplňujte pouze, je-li motor studený.
- Odstraňte pravé krytování motoru.  
Pokud je vyrovnávací nádrž chladicí kapaliny zcela prázdná, nejprve doplňte kapalinu v chladiči:

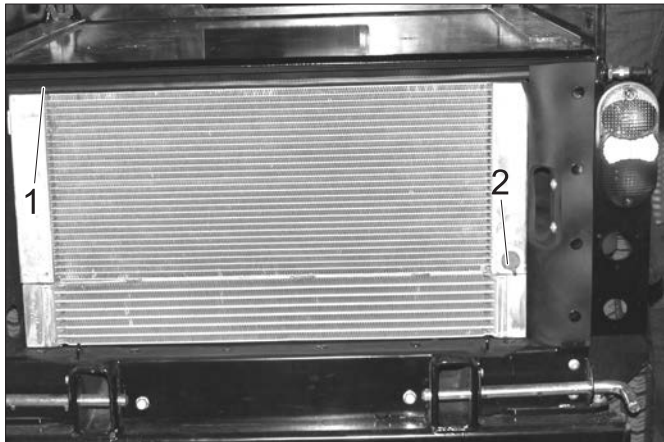

- 1 Víko chladiče
  - 2 Vypouštěcí šroub
- Odšroubujte víko chladiče.  
→ Pomalu naplňte chladič bez vzduchových bublin až po okraj.  
→ Našroubujte víko chladiče.

Doplňte vyrovnávací nádrž chladicí kapaliny:

- Odejměte víko vyrovnávací nádrže.  
→ Naplňte vyrovnávací nádrž až po spodní čárku.  
→ Zavřete víko vyrovnávací nádrže.  
→ Nastartujte motor a nechte jej zahřát.  
→ Zkontrolujte stav naplnění chladicí kapaliny v expanzní nádrži.  
Při zahřátém motoru musí ležet hladina chladicí kapaliny u horní čárky.  
→ Pokud je stav chladicí kapaliny příliš nízký, vypněte motor, nechte jej vychladnout a chybějící chladicí kapalinu doplňte do vyrovnávací nádrže.

### 10.5.15 Zkontrolujte odlučovač vody

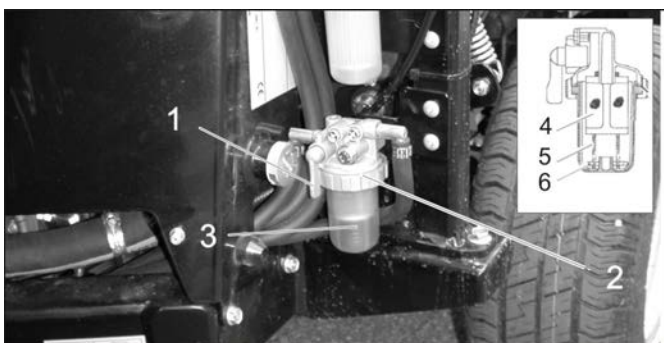

- 1 Uzavírací kohout
  - 2 Přelevná matice
  - 3 Nádrž
  - 4 Drátěný filtr
  - 5 Plovák
  - 6 Pružina
- Zajistěte, aby byl uzavírací kohout otevřen.  
→ Zkontrolujte, zda-li se plovák nachází na dně odlučovače vody.  
Pokud se plovák nenachází na dně, je v odlučovači voda a odlučovač vody musí být vyčištěn.

### 10.5.16 Vyčistěte odlučovač vody

#### ⚠ Pozor

*Nebezpečí exploze!*

- *Neprovádějte údržbu v uzavřených prostorách.*
  - *Je nezbytné zabránit kouření a otevřenému ohni.*
- Zavřete uzavírací kohout.  
→ Přidržte záchytnou nádobu pod odlučovačem vody.  
→ Uvolněte přelevnou matici.  
→ Odejměte nádobu odlučovače vody.  
→ Z nádoby odstraňte pružinu a plovák.  
→ Vyčistěte vnitřní část nádoby.  
→ Vyčistěte drátěný filtr.  
→ Zkontrolujte O-kroužek mezi nádobou a horní dílem odlučovače vody.  
→ Odlučovač vody opět složte.  
→ Otevřete uzavírací kohout.  
→ Odvzdušněte palivový systém.

### 10.5.17 Vyměňte palivový filtr

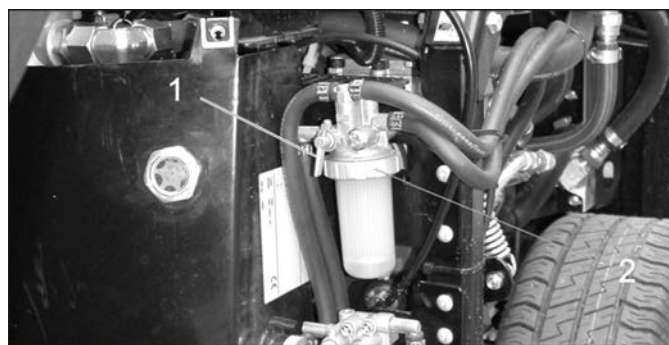

- 1 Uzavírací kohout
- 2 Přelevná matice

#### ⚠ VAROVÁNÍ

*Nebezpečí poranění při úniku paliva! Uniklé palivo okamžitě odstraňte a setřete.*

*Používejte ochranné rukavice.*

- Vypněte motor a nechte jej vychladnout.  
→ Zavřete uzavírací kohout na odlučovači vody.  
→ Přidržte záchytnou nádobu pod palivovým filtrem.  
→ Odšroubujte palivový filtr.  
→ Těsnění nového palivového filtru lehce potřete palivem.  
→ Nový palivový filtr pevně našroubujte rukou.  
→ Otevřete uzavírací kohout na odlučovači vody.

### 10.5.18 Odvzdušněte palivový systém

Pokud došlo ke spotřebování paliva v nádrži nebo po výměně palivového filtru, je nezbytné palivový systém odvzdušnit.

- Zkontrolujte, zda-li je palivová nádrž naplněná.  
→ Otevřete uzavírací kohout na odlučovači vody.  
→ Spusťte motor.  
→ Po odvzdušnění systému uzavřete uzavírací kohout.

### 10.5.19 Zkontrolujte vzduchový filtr



1 indikátor výměny vzduchového filtru

→ Je-li kontrolka pro výměnu vzduchového filtru červená, je nezbytné vyměnit vložku vzduchového filtru.

### 10.5.20 Čištění a výměna vzduchových filtrů

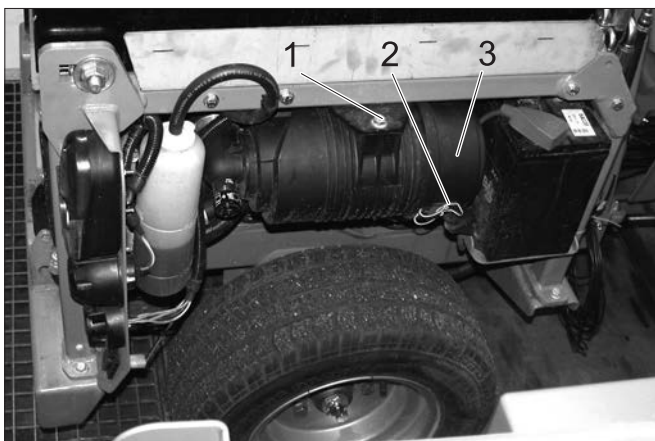

1 Šroub

2 Spona

3 Těleso vzduchového filtru

→ Vyšroubujte šroub.

→ Vzduchový filtr zatlačte do vnitř a vytáhněte jej směrem dolů.

→ Povolte spony.

→ Otevřete těleso vzduchového filtru.

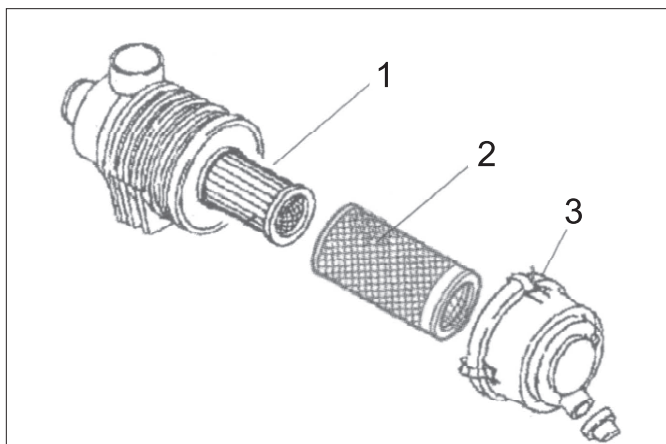

1 Vložka vzduchového filtru

2 Předřazený filtr

3 Spona

→ Sejměte předřazený filtr.

Vložku vzduchového filtru ponechte zabudovanou, aby se během čištění předřazeného filtru nedostal do motoru prach.

→ Předřazený filtr opatrně vyfoukejte stlačeným vzduchem (0,3...0,5 MPa) ze vnitř ven.

→ Pokud nelze předřazený filtr vyčistit nebo pokud je poškozený, použijte nový předřazený filtr.

→ Vyčistěte vnitřní část tělesa vzduchového filtru.

→ Pokud je to nutné, tak vyměňte vložku vzduchového filtru.

→ Vzduchový filtr znovu sestavte v opačném pořadí kroků.

→ Stiskněte tlačítko kontrolky vzduchového filtru, čímž se kontrolka resetuje.



## 10.5.21 Stroj promažte

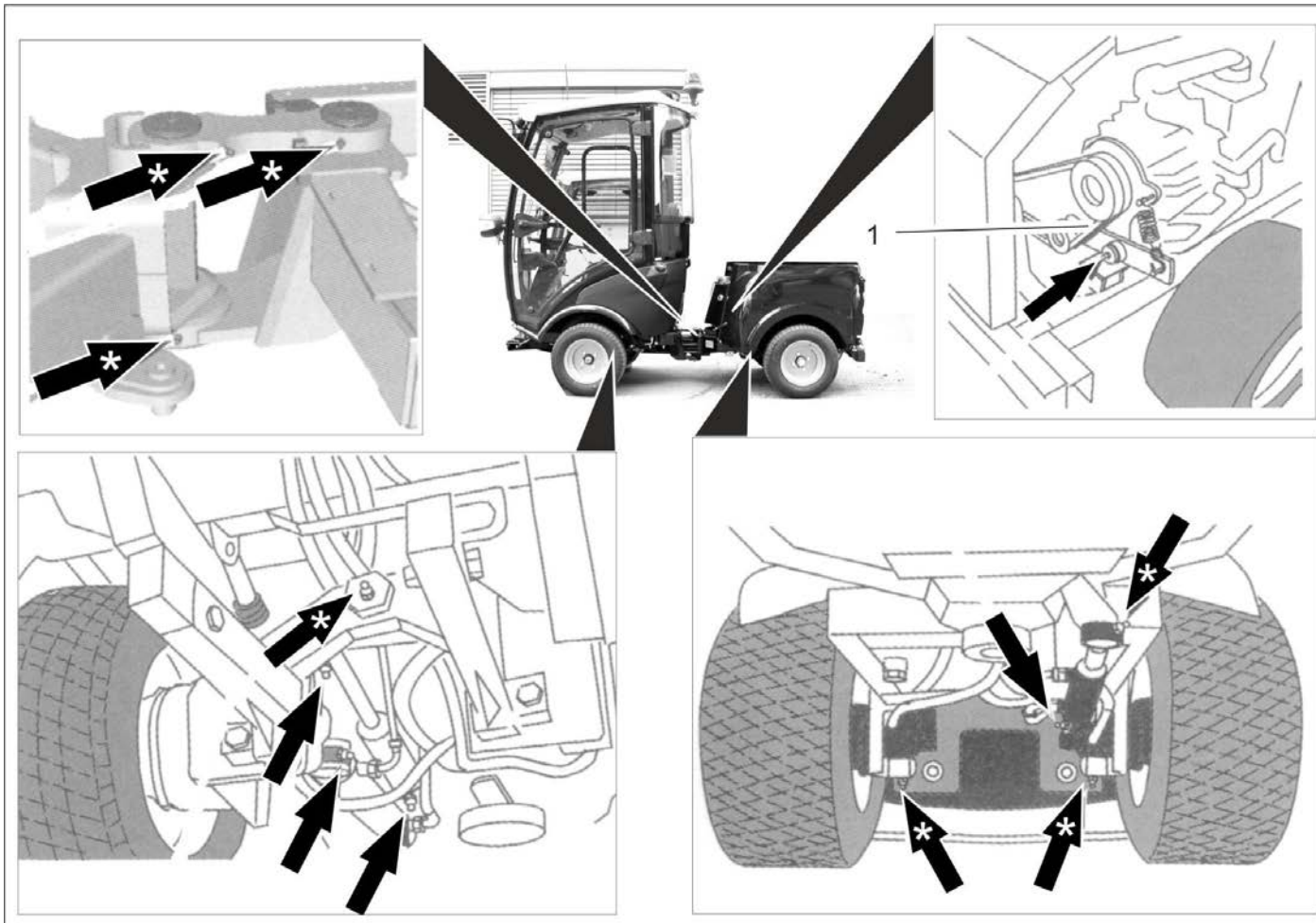

*Ilustrační vyobrazení!*

1 Klínový řemen

### **UPOZORNĚNÍ**

*Nebezpečí poruch funkcí. Klínový řemen nesmí přijít do styku s mazivem.*

- Promažte mazací čepy označené šipkami pomocí tukového lisu.
- Mazací čepy označené šipkami „\*“ musí být každý den před spuštěním provozu promazány.
- Všechny pohyblivé díly jako zajišťovací a bezpečnostní páky občas namažte.
- Používejte vysoce kvalitní univerzální tuk a mazání proveďte pomocí mazacího lisu.

## 10.5.22 Kontrola klínového řemene

Zkontrolujte klínový řemen na chladicím ventilátoru motoru.

## 10.5.23 Provedte údržbu stěračů

■ Pouze přístroj s kabinou řidiče

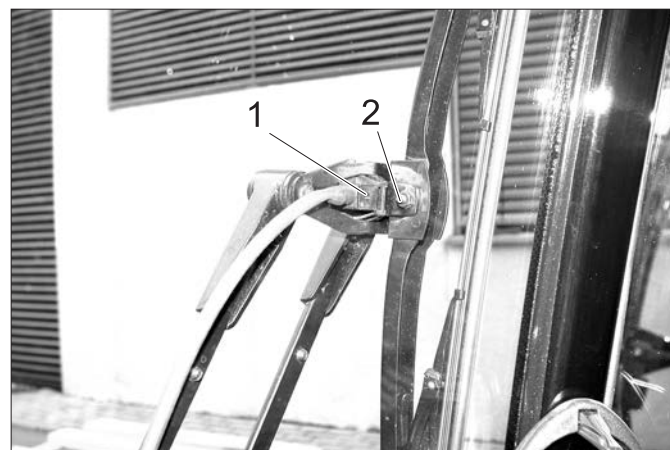

1 Postřikovací tryska

2 Šroub

Vyčistěte/nastavte postřikovací trysky:

- Otvory postřikovacích trysek vyčistěte pomocí drátu.
- Směr postřiku nastavte otočením stříkací hlavy pomocí drátu.

Vyměňte stírací lišty:

- Povolit šroub.
- Vyměňte stírací lišty.

## 10.6 Pojistky

### OZNÁMENÍ

Používejte pouze pojistky se stejnou jisticí hodnotou.

→ Vadné pojistky vyměňte za nové.

### 10.6.1 Vyměňte pojistky v pojistkové skříni kabiny řidiče.

■ Pouze přístroj s kabinou řidiče

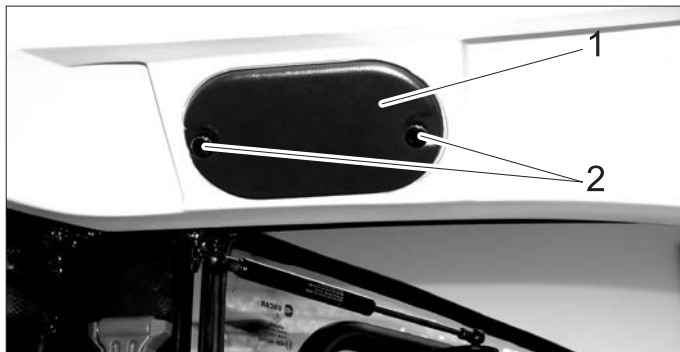

1 Kryt

2 Šroub s rýhovanou hlavou

→ Vyšroubujte šrouby s rýhovanou hlavou a odstraňte víko.

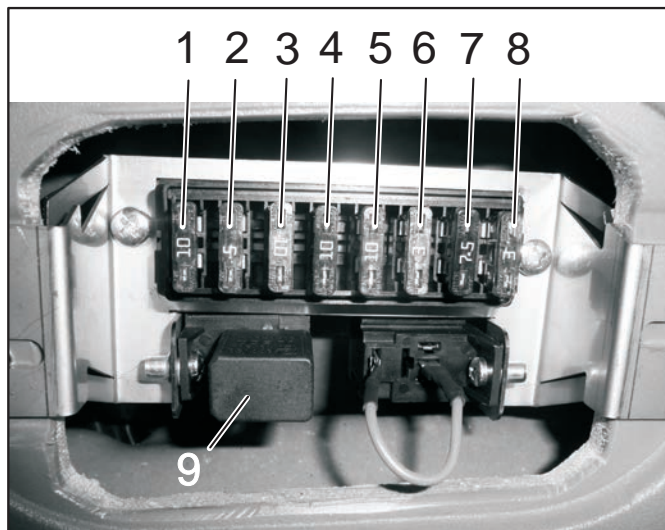

#### Pojistky v kabině

1	Volná zásuvka pro spínač na střešním ovládacím panelu (druhá pozice z prava)	10 A
2	Přípojka autorádia	3 A
3	Pracovní osvětlení	10 A
4	Spínač pro dodatečná vybavení (např. vyhřívaná vnější zrcátka)	10 A
5	Stěrače skel	10 A
6	Ostřikovače skel	3 A
7	Maják	7.5 A
8	Osvětlení kabiny	3 A
9	Relé dálková světla	

### 10.6.2 Vyměňte pojistky v pojistkové skříni motorového prostoru

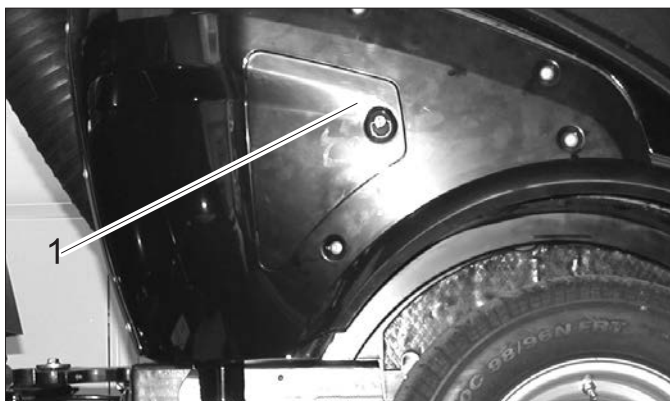

1 Kryt

→ Sejměte víko.

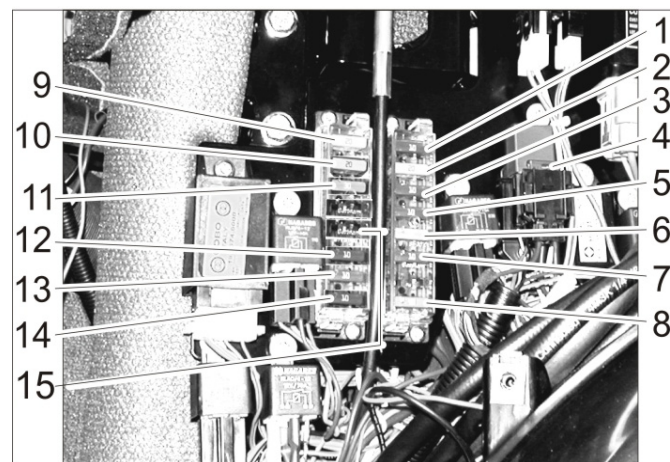

#### Pojistky v motoru

1	Kontrolní světla, bzučák teploty chladící kapaliny, palivové čerpadlo, klakson pro jízdu se zpátečkou, 7-mi pólová zásuvka vpředu, 2 pólová zásuvka vpředu, timer vypínací ventil motoru, vypínací ventil motoru (přidržený proud)	10 A
2	2 pólová zásuvka vpředu, 7-mi pólová zásuvka vpředu, 2 pólová zásuvka vzadu, přední světla	20 A
3	ventil směr jízdy, alternátor,	10 A
4	klimatizace	7.5 A
5	palubní zásuvka konzola, 7-mi pólová zásuvka vpředu	10 A
6	Vypínací ventil motoru (záběrný proud)	30 A
7	Počítadlo provozních hodin zemetacího provozu, PTO Stop, brzdová kontrolka	10 A
8	Hlavní pojistka	40 A
9	potkávací světlo	20 A
10	klimatizace	20 A
11	Kabina	30 A
12	maják, klakson, relé světlo, 7mi pólová zásuvka vpředu (Pin 1)	10 A
13	blinkr, výstražný blinkr	10 A
14	klimatizace	10 A
15	Komfortní sedadlo	15 A

## 11 Odstraňování poruch

### 11.1 Zobrazované poruchy

Údaj	Příčina	Odstranění	Provádí
Svítlí varovné světlo teplota motoru	Motor je přehřátý	Uved'te otáčky motoru do polohy volnoběh. Zkontrolujte stav chladicí kapaliny v motoru. Pokud varovné světlo během 5 minut nezhasne, vypněte motor a vyhledejte zákaznický servis.	Obsluha
Svítlí varovné světlo teplota oleje v hydraulice	Hydraulický olej je přehřátý	Teplota je příliš vysoká: Nechte běžet motor na místě, dokud nezmizí kontrolní světlo. Vypněte pracovní hydrauliku.	Obsluha
Svítlí varovné světlo akumulátoru	Akumulátor se nenabíjí	Vyhledejte zákaznickou službu.	Obsluha

### 11.2 Nezobrazované poruchy

Porucha	Odstranění
Přístroj nelze nastartovat	Nabití nebo výměna baterie
	Sešlápněte brzdový pedál.
	Natankujte palivo, odvzdušněte palivový systém
	Vyčištění nebo výměna palivového filtru
	Kontrola a v případě potřeby zprovoznění systému vedení paliva, přípojek a spojů
	Informujte zákaznickou službu firmy Kärcher
Motor běží nepravidelně	Vyčistěte nebo vyměňte vzduchový filtr
	Kontrola a v případě potřeby zprovoznění systému vedení paliva, přípojek a spojů
	Informujte zákaznickou službu firmy Kärcher
Motor běží, ale zařízení jede jen pomalu nebo nejede vůbec	Povolte parkovací brzdu
	Zkontrolujte stav kapaliny v hydraulice
	Informujte zákaznickou službu firmy Kärcher
Provozní poruchy s hydraulicky ovládanými díly	Informujte zákaznickou službu firmy Kärcher

### 11.3 Odtáhnout

#### ⚠ UPOZORNĚNÍ

Nebezpečí poškození!

→ Vozidlo se nesmí odtahovat. Zařízení posouvejte a táhněte pouze pomalu (rychlostí chůze).

#### ⚠ NEBEZPEČÍ

Není povoleno nakládat vozidlo pomocí jeřábu.

→ Upevněte odtahovací lano na úchytu vpředu nebo vzadu.

→ Vozidlo pomalu táhněte na přepravní vozidlo.

## 12 Technické údaje

		MIC 26
Jízdní rychlost, vpřed	km/h	20
Jízdní rychlost, vzad	km/h	8
Pracovní rychlost	km/h	10
Stoupání (max.)	%	25
Poháněné osy		2
Doba použití s plnou nádrží	hod.	cca 12
<b>Motor</b>		
Výrobce	--	Yanmar
Typ	--	3TNV76
Zdvihový objem	cm <sup>3</sup>	1116
Výkon motoru při 3000 1/min	kW	18,9
Točivý moment při 2000 1/min	Nm	66,6
<b>Elektroinstalace</b>		
Baterie	V, Ah	12, 40
<b>Provozní látky</b>		
Typ paliva		diesel
Obsah palivové nádrže	l	37
Typ motorového oleje		SAE 10W-30
Množství motorového oleje	l	5,1
Chladicí médium (SAE J814C)	--	Havoline XLC Antifreeze
Typ hydraulického oleje		Renol B HV 46
Množství hydraulického oleje	l	20
Typ oleje u motoru v nábojích kol		GL4/5 75-W90
Množství oleje u motoru v nábojích kol	l	4 x 0,08...0,09
<b>Mazací tuky</b>		
pro ručně promazávaná místa	--	Víceúčelový tuk
<b>Podmínky prostředí</b>		
Teplota	°C	-5 ... +40
Vzdušná vlhkost, ne orosené	%	0 - 90
<b>Rozměry a hmotnost</b>		
Délka x Šířka x Výška	mm	2626 x 1084 x 1978
Přepravní hmotnost	kg	870 - 944
Povolená celková hmotnost	kg	1750
Přípustné zatížení přední nápravy	kg	900
Přípustné zatížení zadní nápravy	kg	1200
Zátěž podpory tažného zařízení (volitelně)	kg	120
Zatížení v tahu tažného zařízení (volitelně), brzděné / nebrzděné	kg	1250/750
Manévrovací poloměr (vnitřní)	mm	780
<b>Zjištěné hodnoty ve smyslu EN 60335-2-72</b>		
Celková hodnota kmitání paží	m/s <sup>2</sup>	<2,5
Kolísavost K	m/s <sup>2</sup>	0,2
Celková hodnota kmitání sedací plocha	m/s <sup>2</sup>	<0,5
Kolísavost K	m/s <sup>2</sup>	0,2
<b>Hodnoty stanovené podle 2009/76/EU</b>		
Hladina akustického tlaku L <sub>pA</sub>	dB(A)	77

## 12.1 Pneumatiky

### UPOZORNĚNÍ

Používejte pouze pneumatiky schválené firmou Kärcher.

Typ pneumatik	Velikost pneumatik	Doporučený tlak huštění pneumatik MPa (baru)
Silniční pneumatiky	195/55 R10C	0,62 (6,2)
Terénní pneumatiky	20x10.00-10	0,28 (2,8)
Standardní pneumatiky, extra široké	20x12.00-10	0,14 (1,4)
Trakční pneumatiky (hrubý profil)	20x 8.00-10	0,45 (4,5)



Ilustrace: Nálepka v kabině řidiče s doporučeným tlakem huštění pneumatik

# 1 Vsebinsko kazalo

<b>2</b>	<b>Podatki o vozilu</b>	<b>2</b>	8.4	Sprednji pometalni valj	18
2.1	Namenska uporaba	2	8.5	Plošča za kidanje snega	18
2.2	Težišče	2	8.6	Snežna freza	18
<b>3</b>	<b>Splošna navodila</b>	<b>2</b>	8.7	Trosilka	19
3.1	Zaščita okolja, REACH in odstranjevanje izrabljenega vozila med odpadke	2	8.8	Montažni trosilnik	20
3.2	Garancija	3	8.9	Izravnalna utež brez priključkom priklonika	21
3.3	Pribor, nadomestni deli, priključni kompleti	3	8.10	Izravnalna utež s priključkom priklonika	21
3.4	Simboli v navodilu za uporabo	3	8.11	Priključek priklonika	22
3.5	Simboli na napravi	3	8.12	Sklopni trikotnik	22
<b>4</b>	<b>Varnostna navodila</b>	<b>3</b>	8.13	Omelo za odstranjevanje rastlin	22
4.1	Splošna varnostna navodila	3	<b>9</b>	<b>Skladiščenje</b>	<b>24</b>
4.2	Delovna obleka	3	<b>10</b>	<b>Vzdrževanje</b>	<b>25</b>
4.3	Napotki za razkladanje	4	10.1	Splošna navodila	25
4.4	Varnostni napotki za upravljanje	4	10.2	Obloge	25
4.5	Varnostni napotki za vožnjo	4	10.3	Čiščenje	26
4.6	Varnostni napotki za motor z notranjim izgorevanjem	4	10.4	Intervali vzdrževanja	26
4.7	Varnostni napotki za transport naprave	5	10.5	Vzdrževanje	27
4.8	Varnostni napotki za nego in vzdrževanje	5	10.6	Varovalke	33
4.9	Varnostne priprave	5	<b>11</b>	<b>Pomoč pri motnjah</b>	<b>34</b>
<b>5</b>	<b>Upravljalni elementi</b>	<b>6</b>	11.1	Motnje s prikazom	34
5.1	Naprava z varnostnim lokom	6	11.2	Motnje brez prikaza	34
5.2	Naprava s kabino za voznika	6	11.3	Vleka	34
5.3	Krmilni drog	7	<b>12</b>	<b>Tehnični podatki</b>	<b>35</b>
5.4	Večfunkcijska ročica za luči, smernike in hupo	7	12.1	Pnevmatike	36
5.5	Pedala	7			
5.6	Dušilka za spuščanje (opcija)	8			
5.7	Priključki	8			
5.8	Konzola (pri napravi s kabino za voznika)	10			
5.9	Funkcije upravljalne ročice (pri napravi z varnostnim lokom)	11			
5.10	Konzola (pri napravi z varnostnim lokom)	12			
5.11	Funkcije upravljalne ročice (pri napravi z varnostnim lokom)	13			
<b>6</b>	<b>Pred zagonom</b>	<b>14</b>			
6.1	Pred prvim zagonom	14			
6.2	Točenje goriva	14			
6.3	Polnjenje naprave za pranje stekla	14			
6.4	Nastavitev voznikovega sedeža	14			
6.5	Nastavljanje položaja volana	15			
6.6	Pred zagonom/preverjanjem varnosti	15			
6.7	Dnevna vzdrževalna dela	15			
<b>7</b>	<b>Obratovanje</b>	<b>15</b>			
7.1	Vožnja	15			
7.2	Izklop naprave	16			
7.3	Zaščita pred zamrznitvijo	16			
7.4	Transport	16			
<b>8</b>	<b>Prigradni kompleti</b>	<b>17</b>			
8.1	Upravljanje	17			
8.2	Pokrov za košnjo 125 cm	17			
8.3	Pokrov za košnjo 135 cm	17			



Pred prvo uporabo vozila preberite ta originalna navodila za uporabo, jih upoštevajte in shranite za morebitno kasnejšo uporabo ali za naslednjega lastnika.

## 2 Podatki o vozilu

### 2.1 Namenska uporaba

Ta stroj uporabljajte izključno v skladu s podatki v Navodilu za obratovanje.

Ta stroj (nosilec naprave) je bil razvit za uporabo na zelenih površinah, za nego naprave in za zimsko službo.

- Naprava MIC 26C je na voljo v izvedbi s kabino za voznika in izvedbi z varnostnim lokom. Varnostni lok je mogoče potisniti navzdol, na primer pri košnji pod drevesi.

Naprave z varnostnim lokom zaradi varnosti (metanje kamenja, prahu itd. pri pometanju) ni dovoljeno uporabljati v kombinaciji s sistemom za pometanje!

- To napravo se lahko uporablja le s prigradnim kompletom StVZO (opcijsko tovarniško) za delovanje na odprtih cestah.
- Različni priključki (niso v obsegu dobave) se lahko namestijo tako spredaj kot tudi zadaj na stroj. Priključkov, ki ogrožajo varnost ali stabilnost stroja, se ne sme uporabljati.
- **POMEMBNO!** Preden namestite priključke, ki niso bili izdelani posebej za ta stroj, stopite v stik z vašim pristojnim trgovcem, da preverite, kako te priključke namestiti in uporabljati. To je pomembno za varnost voznika in stroja kot tudi za morebitne garancijske zahteve.
- Ta stroj (nosilec naprave) je ob dobavi pripravljen za obratovanje. Strokovno ravnanje in servisiranje povečujeta delovno varnost in življenjsko dobo stroja.
- Stroj se lahko uporablja tudi kot vlečno vozilo (priključek priklopnika je opcijsko dobavljiv).
- Stroja ne smete uporabljati v zaprtih prostorih.
- Na splošno velja: V bližini stroja se ne smejo nahajati lahko vnetljive snovi (nevarnost eksplozij/požara).
- Če na zadku naprave ni pritrjena delovna priprava, je treba na zadek obvezno namestiti izravnalno utež.
- Stroj sme voziti le po površinah, ki jih je podjetje ali njegov pooblaščenec dovolil za uporabo stroja.

### 2.1.1 Predvidljiva napačna uporaba

Vsaka uporaba, ki ni skladna z zgoraj opisano namensko uporabo, je nedopustna. Za nevarnosti, ki nastanejo zaradi nedopustne uporabe, odgovarja uporabnik.

Uporaba za drugačne namene, kot so opisani v teh navodilih, je prepovedana.

Prevažanje oseb na vozilu, nakladalni površini ali priključnih napravah ni dovoljeno.

Vozila ni dovoljeno spreminjati.

Prepovedano je zadrževanje v območju nevarnosti.

Prepovedana je uporaba v prostorih, kjer obstaja nevarnost eksplozij.

### 2.2 Težišče

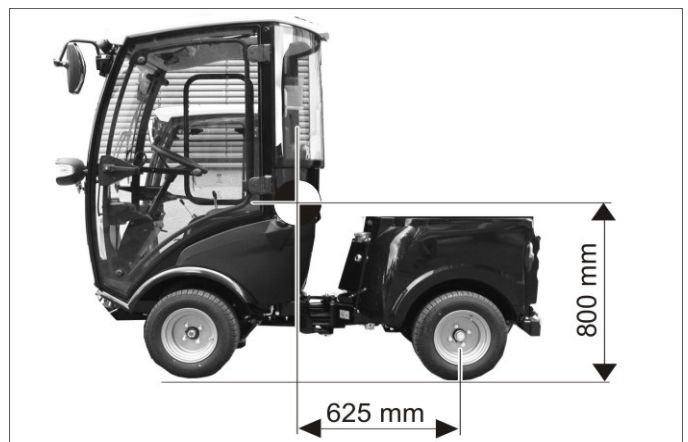

Položaj težišča brez prigrajenih priključkov.

- ➔ Nadgradnje zadnjega dela vozila in obremenitve vplivajo na težišče vozila in s tem na vozne lastnosti.
- ➔ Če na zadku naprave ni pritrjena delovna priprava, je treba na zadek obvezno namestiti izravnalno utež.

## 3 Splošna navodila

Če pri razpakiranju ugotovite transportne poškodbe, obvestite prodajno hišo.

- Preberite navodilo za obratovanje in varnostna opozorila delovnih priprav, ki so nameščena na napravi.
- Na stroju pritrjene tablice z opozorili in navodili vsebujejo pomembna navodila za varno obratovanje.
- Poleg opozoril v navodilu za obratovanje se morajo upoštevati splošni varnostni predpisi in predpisi zakonodajalca o preprečevanju nesreč.
- V teh navodilih za uporabo se izrazi naprava, nosilec naprav, stroj in vozilo uporabljajo sinonimno.

### 3.1 Zaščita okolja, REACH in odstranjevanje izrabljenega vozila med odpadke

#### 3.1.1 Varstvo okolja



Embalaža je primerna za recikliranje. Prosimo, da embalaže ne odvržete med gospodinske odpadke, temveč jo odložite v zbiralnik za ponovno obdelavo.



Baterije, olje, goriva in podobne snovi ne smejo priti v okolje. Te snovi odstranite med odpadke s pomočjo ustreznih zbiralnih sistemov.

### 3.1.2 Sestavine (REACH)

Aktualne informacije o sestavinah najdete na:  
[www.kaercher.de/REACH](http://www.kaercher.de/REACH)

### 3.1.3 Odstranjevanje izrabljenega vozila med odpadke

Izrabljena vozila vsebujejo dragocene materiale z možnostjo recikliranja, ki naj bi se ponovno uporabili. Pri odstranjevanju vozila med odpadke priporočamo sodelovanje s specializiranim podjetjem za ravnanje z odpadki.

### 3.2 Garancija

V vsaki državi veljajo garancijski pogoji, ki jih določa naše prodajno predstavništvo. Morebitne motnje na Vašem priboru, ki so posledica materialnih ali proizvodnih napak, v času garancije brezplačno odpravljamo. V primeru uveljavljanja garancije, se z originalnim računom obrnite na prodajalca oziroma najbližji uporabniški servis.

### 3.3 Pribor, nadomestni deli, priključni kompleti

Dovoljena je uporaba samo pribora, nadomestnih delov in priključnih kompletov, ki jih je odobril proizvajalec. Za preprečitev nevarnosti sme popravila in vgradnjo nadomestnih delov izvajati zgolj avtoriziran uporabniški servis.

Dodatne informacije o nadomestnih delih najdete na strani [www.kaercher.com](http://www.kaercher.com) v območju "Service".

### 3.4 Simboli v navodilu za uporabo

#### ⚠ NEVARNOST

Opozarja pred neposredno grozečo nevarnostjo, ki vodi do težkih telesnih poškodb ali smrti.

#### ⚠ OPOZORILO

Opozarja pred možno nevarno situacijo, ki bi lahko vodila do težkih telesnih poškodb ali smrti.









#### ⚠ PREVIDNOST

Opozorilo na možno nevarno situacijo, ki lahko vodi do lahkih poškodb ali materialne škode.

#### POZOR

Opozorilo na možno nevarno situacijo, ki lahko vodi do premoženjskih škod.

### 3.5 Simboli na napravi

	<b>PREVIDNOST</b> Nevarnost opeklin zaradi vročih površin! Pred deli na stroju pustite, da se izpušna naprava dovolj ohladi.
	<b>PREVIDNOST</b> Nevarnost opeklin zaradi morebitnih vročih hitrih spojk hidravlike! Za ločitev spojk nosite rokavice.
	⚠ <b>NEVARNOST</b> Nevarnost zmečkanja. Pazite na to, da se med obratovanjem nihče ne zadržuje v bližini pregibnega zgloba.
 	⚠ <b>OPOZORILO</b> Nevarnost zmečkanja. Držite roke stran od označenega mesta.
	<b>PREVIDNOST</b> Nevarnost poškodb. Ne hodite tu.
	⚠ <b>NEVARNOST</b> Nevarnost prevrnitve. Vozite le po terenu z maksimalnim stranskim nagibom 10%.
	Tu nalijte hladilno tekočino.

## 4 Varnostna navodila

### 4.1 Splošna varnostna navodila

- Pred uporabo se mora preizkusiti neoporečno stanje stroja z delovnimi pripomočki in obratovalna varnost. Če stanje ni brezhibno, stroja ne smete uporabljati.
- Pri uporabi naprave v nevarnih področjih (npr. bencinske črpalke) je treba upoštevati ustrezne varnostne predpise. Prepovedana je uporaba v prostorih, kjer obstaja nevarnost eksploziji.

### 4.2 Delovna obleka

- Dela na napravi vedno izvajajte s primernimi rokavicami.
- Pazite na tesno prilegajočo se obleko upravljavca. Nosite zaščitne čevlje in izogibajte se ohlapni obleki.
- Nosite primerno naglavno pokrivalo, da vrteči deli ne morejo zagrabiti čopov ali dolgih las.
- Pri delu ne nosite nakita, prstanov ali podobnega.



### 4.3 Napotki za razkladanje

#### ⚠ NEVARNOST

*Nevarnost telesne poškodbe, nevarnost materialne poškodbe!*

*Pri nakladanju upoštevajte težo naprave!*

Prazna teža (brez prigradnih kompletov)	870 - 944 kg *
* Če so prigradni kompleti montirani, je teža ustrezno višja.	

#### ⚠ NEVARNOST

*Natovarjanje naprave z žerjavom ni dovoljeno.*

*Ne uporabljajte viličarja, naprava bi se lahko pri tem poškodovala.*

### 4.4 Varnostni napotki za upravljanje

- Uporabnik mora napravo namensko uporabljati. Pri tem mora upoštevati lokalne pogoje in pri delu paziti na druge osebe, predvsem na otroke.
- Dokler motor teče, stroj ne sme nikoli ostati brez nadzora. Upravljalca sme zapustiti stroj šele, ko je motor ugasnjen, naprava zavarovana pred nehotenim premikanjem, po potrebi sprožena fiksna zavora in izvlečen ključ za vžig.
- Stroj smejo uporabljati le osebe, ki so poučene o rokovanju, ali ki so dokazale svoje znanje o rokovanju s strojem ter so izrecno pooblašene za uporabo.
- S strojem ne smejo delati otroci, mladoletne ali neusposobljene osebe.
- To napravo lahko uporabljajo osebe z zmanjšanimi fizičnimi, senzoričnimi ali duševnimi sposobnostmi ali s pomanjkanjem izkušenj in znanja, kadar so pod nadzorom ali so bile podučene o varni rabi naprave in nevarnostmi, ki izvirajo iz nje.
- Otroke je potrebno nadzorovati, da bi zagotovili, da se z napravo ne igrajo.
- Pokrova ne odpirajte pri prižganem motorju.

### 4.5 Varnostni napotki za vožnjo

- Na splošno se morajo upoštevati predpisi, pravila in uredbe, ki veljajo za motorna vozila.
- S strojem ne smejo delati otroci ali mladostniki.
- Spremljevalci niso dovoljeni.
- Da se prepreči nepooblaščen uporaba stroja, je treba izvleči ključ za vžig.
- Nevarnost nesreče zaradi zmanjšane zavornega učinka. V voznikovo kabino ne polagajte predpražnikov. Posamezne predmete, ki lahko zdrsnejo pod vozni pedal, hranite izven voznikove kabine.

#### ⚠ NEVARNOST

*Nevarnost poškodb!*

*Pred vsako uporabo je potrebno izvesti varnostne preglede v poglavju „Zagon“.*

- Vse upravljalne ročice in stikala morajo biti pred zagonom motorja postavljene v nevtralni položaj. Voznik mora ob zagonu sedeti na voznikovem sedežu. Voznega pedala se med postopkom zagona ne sme pritisniti.
- Pri vožnjah in uporabah pri delu namestite varnostni pas.
- Napravo se sme premakniti le s sedeža.
- Pri transportnih vožnjah mora biti čelno ogrodje naprave dvignjeno maksimalno visoko in blokirano, v ta namen ročico povlecite povsem navzgor.
- Pri delu na pobočjih in cestnih jarkih bodite posebej previdni.

#### ⚠ NEVARNOST

*Nevarnost prevrnitve!*

*Vodenje zgibnega vozila se občutno razlikuje od vodenja osebne vozila.*

→ V smeri vožnje vozite po vzponih in padcih samo z naklonom do 25 %.

→ Izogibajte se nenadnim premikom volana.

→ Ovinke speljujte počasi.

→ Nevarnost prekucnitve na nestabilni podlagi.

→ Nevarnost prekucnitve pri prevelikem stranskem nagibu.

*Nevarnost prevrnitve. Vozite le po terenu z maksimalnim stranskim nagibom 10%.*

→ Med vožnjo navkreber ali navzdol ter prečno vožnjo po strmini se izogibajte nenadnemu zavijanju.

→ Hitrost vožnje naravnost ali skozi ovinke prilagodite okoliškim razmeram in obremenitvi.

→ Upoštevajte različno obnašanje zavor med voznim in transportnim načinom delovanja.

#### 4.5.1 Pnevmatike in tlak v pnevmatikah

- Pred popravilanjem tlaka polnjenja v zračnicah, nastavite reducirni ventil na kompresorju na pravilno nastavitvev.
- Ne prekoračite maksimalnega tlaka polnjenja v zračnicah. Dovoljeni tlak polnjenja v zračnicah je potrebno razbrati na zračnicah in po potrebi na platišču. Pri različnih vrednostih je potrebno upoštevati nižjo vrednost.
- Pnevmatike in priporočeni tlaki v pnevmatikah so navedeni v poglavju »Tehnični podatki – Pnevmatike«. Dodatno je v voznikovi kabini nameščena nalepka s priporočenimi tlaki.

### 4.6 Varnostni napotki za motor z notranjim izgorevanjem

- Pred zagonom preberite navodilo za obratovanje proizvajalca motorja, predvsem pa upoštevajte varnostna navodila.

#### ⚠ NEVARNOST

*Nevarnost poškodb!*

– Izpušna odprtina ne sme biti zaprta.

– Ne nagibajte se preko odprtine za izpušne pline in ne posegajte vanjo (nevarnost opeklin).

– Motorja z notranjim izgorevanjem se ne smete dotikati ali ga prijemat (nevarnost opeklin).

– Nevarnost opeklin. Pred snemanjem oblog pustite, da se naprava ohladi.

– Nevarnost oparin! Nikoli ne odpirajte zapornega pokrova hladilnika pri delovni temperaturi. Posoda je pod pritiskom.

– Izpušni plini so strupeni in zdravju nevarni, ne smete jih vdihavati.

– Motor potrebuje ca. 5 sekund naknadnega teka po zaustavitvi. V tem razdobju se obvezno zadržujte izven pogonskega področja.

– Nevarnost telesne poškodbe zaradi nezaščitenega kolesa ventilatorja.

– Uporabljati se sme le gorivo, ki je navedeno v navodilu za obratovanje. Pri neprimernih gorivih obstaja nevarnost eksplozije. Glejte poglavje „Tehnični podatki“.

– Pri polnjenju pazite, da gorivo ne pride na vroče površine.

– Pri obratovanju aparata v prostorih je potrebno skrbeti za zadostno prezračevanje in odvajanje odpadnih plinov (nevarnost zastrupitve).

## **4.7 Varnostni napotki za transport naprave**

*Pri transportu naprave se mora izklopiti motor in naprava varno pritrditi.*

*V ta namen glejte poglavje „Transport“.*

## **4.8 Varnostni napotki za nego in vzdrževanje**

- *Pred čiščenjem in vzdrževanjem stroja, zamenjavo delov ali preklopu na drugo funkcijo se mora stroj izklopiti in po potrebi izvleči ključ za vžig.*
- *Servisiranje smejo izvajati le odobreni uporabniški servisi ali strokovnjaki za to področje, ki so seznanjeni z vsemi pomembnimi varnostnimi predpisi.*
- *Upoštevajte varnostne preglede v skladu z lokalno veljavnimi predpisi za komercialno uporabljane aparate, ki se premeščajo.*
- *Pregibni zglob, tesnila, električni in elektronski deli se ne smejo čistiti z visokotlačnim čistilnikom ali gibko vodno cevjo.*

## **4.9 Varnostne priprave**

### **4.9.1 Sedežno kontaktno stikalo**

Če se na sedežu voznika ne nahaja upravljalec, so funkcije z večjim nevarnostnim potencialom blokirane.

### **4.9.2 Bokada zagona**

Za zagon motorja mora biti zavorni pedal pritisnjen.

## 5 Upravljalni elementi

### 5.1 Naprava z varnostnim lokom



- 1 Krmilni drog \*
- 2 Konzola \*
- 3 Volan
- 4 Zaščitni ročaj, zložljiv
- 5 Signalna karakteristična luč (opcija)
- 6 Delovna luč
- 7 Vozna luč/smernik (opcija)
- 8 Zamašek rezervoarja
- 9 Nastavek za priključke
- 10 Kontrolno okence za hidravlično olje
- 11 Prikaz rezervoarja
- 12 Sedež voznika \*
- 13 Pedala \*
- 14 Sprednje hidravlično dvigalo

\* glejte naslednji podrobni prikaz

Naprave z varnostnim lokom zaradi varnosti (metanje kamenja, prahu itd. pri pometanju) ni dovoljeno uporabljati v kombinaciji s sistemom za pometanje!

### 5.2 Naprava s kabino za voznika

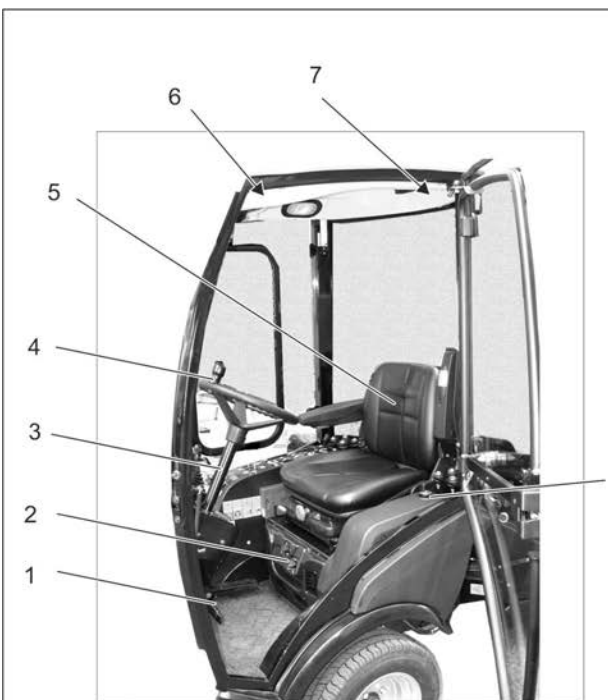

- 1 Pedala \*
- 2 Zračenje/klimatska naprava (opcija) \*
- 3 Krmilni drog \*
- 4 Volan
- 5 Sedež voznika \*
- 6 Stropna konzola \*
- 7 Kladivo za primer nesreče
- 8 Vozna luč/Smernik
- 9 Brisalec
- 10 Delovna luč
- 11 Vrtljiva utripajoča luč
- 12 Rückspiegel
- 13 Kljuka \*

- 14 Zamašek rezervoarja
- 15 Kontrolno okence za hidravlično olje
- 16 Zadnji del vozila
- 17 Zadnje luči
- 18 Izravnalna utež s priključkom priklopnika
- 19 Hidravlične sponke Main PTO
- 20 Sprednje hidravlično dvigalo
- 21 Priključek AUX
- 22 Posoda naprave za pranje stekla
- 23 Prikaz rezervoarja

F = polno

E = prazno

\* glejte naslednji podrobni prikaz

### 5.2.1 Zračenje/klimatska naprava (opcija)

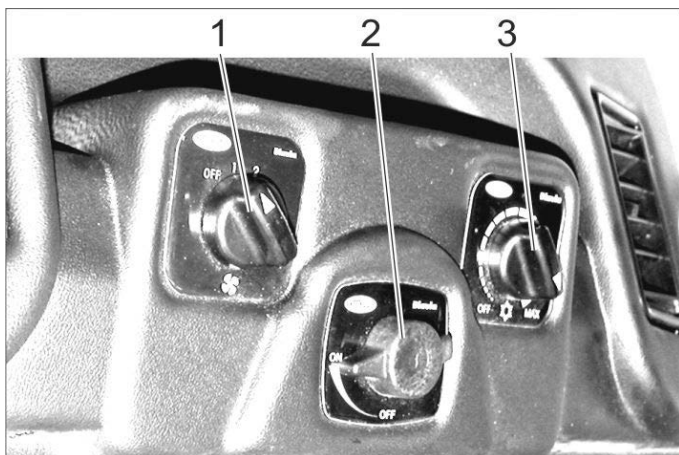

- 1 Stikalo ventilatorja zračnika
- 2 Regulator temperature gretja
- 3 Regulator zmogljivosti hlajenja (opcija)

### 5.2.2 Stropna konzola

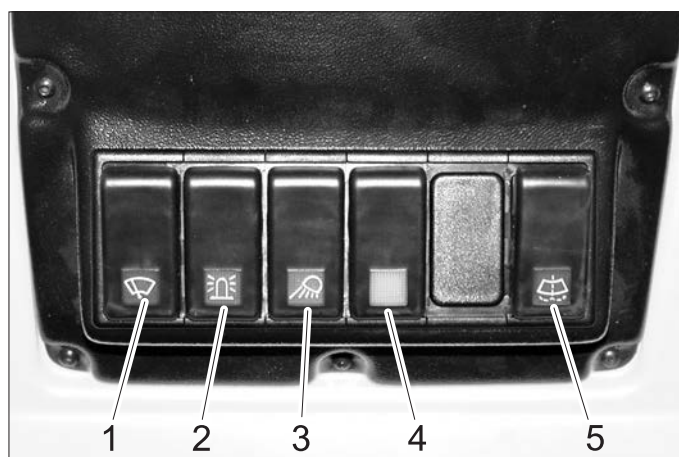

- 1 Stikalo za brisalce šip, 2 stopnji
- 2 Stikalo za vrtečo opozorilno luč
- 3 Stikalo za delovno osvetlitev
- 4 Stikalo za opcijo (npr. zunanje ogledalo, ki ga je mogoče ogrevati)
- 5 Tipka za napravo za pranje stekla

### 5.2.3 Kljuka



- 1 Deblokada vrat znotraj

### 5.3 Krmilni drog

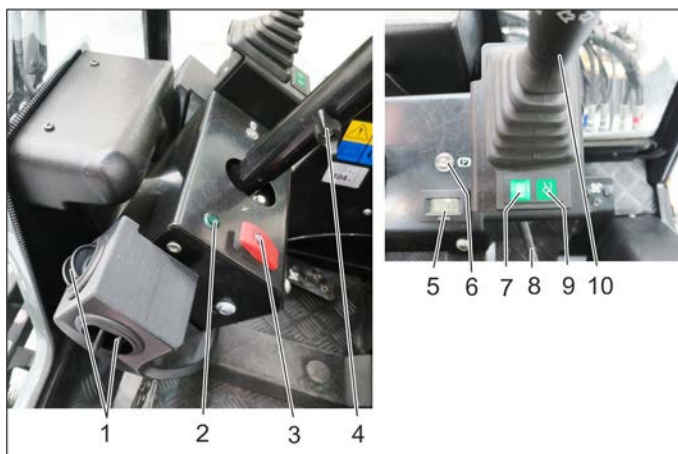

- 1 Prezračevanje
- 2 Kontrolna lučka smernika
- 3 Stikalo za utripajoče luči
- 4 Privojni vijak za nastavitev višine volana
- 5 Števec obratovalnih ur delovne hidravlike
- 6 Kontrolna lučka fiksne zavore
- 7 Kontrolna lučka za prikaz plavajočega položaja AUX 1
- 8 Privojni vijak za nastavitev naklona volana
- 9 Kontrolna lučka za prikaz prikaz plavajočega položaja sprednjega hidravličnega dvigala
- 10 Večfunkcijska ročica za luči, smernike in hupo

### 5.4 Večfunkcijska ročica za luči, smernike in hupo

- **hupanje**: potisk ročice navzgor
- **utripanje smernikov**: premik ročice v levo ali desno
- **pozicijske in kratke luči**: zasuk obroča v nasprotni smeri urnega kazalca
- **dolge luči**: potisk ročice naprej ob vključenih kratkih lučeh
- **svetlobna hupa**: premik ročice nazaj

### 5.5 Pedala



- 1 Zavorni pedal
- 2 Blokada zavornega pedala (fiksna zavora)
- 3 Omejevalo delovne hitrosti
- 4 Vozni pedal naprej
- 5 Vozni pedal nazaj

#### 5.5.1 Aktiviranje fiksne zavore

- Zavorni pedal povsem pohodite.
- Zaskočite zapah.
- Spustite zavorni pedal.

### 5.5.2 Sprostitev fiksirne zavore

- Zavorni pedal povsem pohodite.
- Sprostite blokado.
- Spustite zavorni pedal.

### 5.6 Dušilka za spuščanje (opcija)

Z vrtljivim gumbom za hitrost spuščanja je mogoče nastaviti hitrost spuščanja sprednjega hidravličnega dvigala.

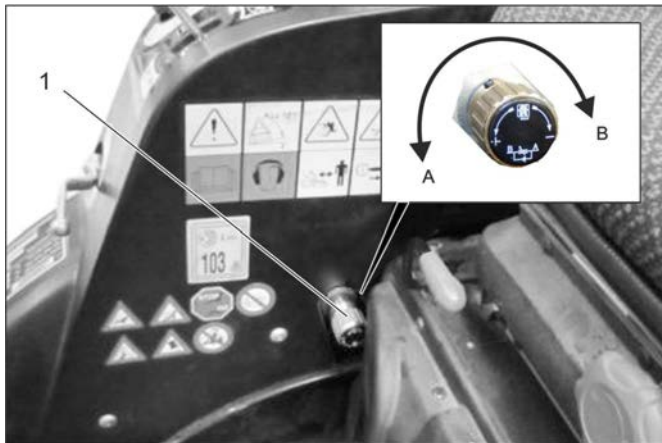

- 1 Vrtljivi gumb dušilke za spuščanje
- A Smer vrtenja „Povečanje hitrosti spuščanja“
- B Smer vrtenja „Zmanjšanje hitrosti spuščanja“
- Vrtenje v smeri vrtenja B do konca blokira sprednje hidravlično dvigalo.

#### Napotek

Potrebujete se za transportne vožnje na javnih cestah, da se blokira sprednje hidravlično dvigalo in s tem spuščanje priključkov.

### 5.7 Priključki

**Definicija pojma AUX:** Auxilliary = dodatni kontrolni ventil

**Definicija pojma Hidravlični PTO:** Power Take Off = Hidravlična izhodna moč

**Definicija pojma Električni PTO:** Power Take Off = Električna izhodna moč

### 5.7.1 Spreddaj

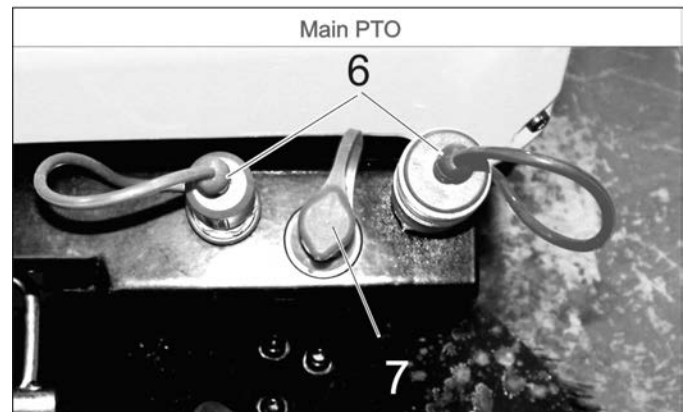
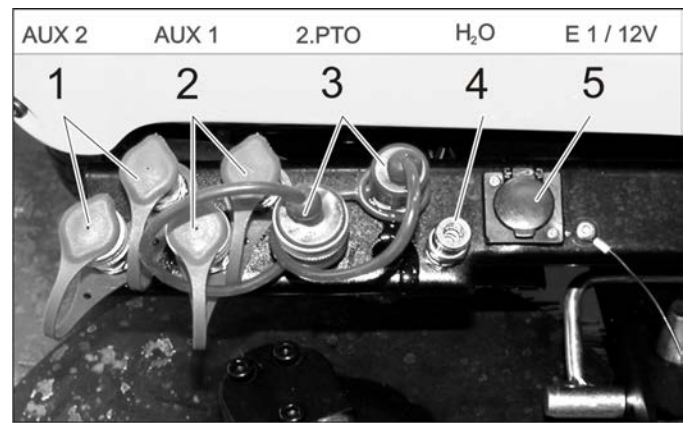

- 1 Hidravlične sponke AUX2
- 2 Hidravlične sponke AUX1
- 3 Hidravlične sponke 2.PTO
- 4 Priključek vode (npr. za priključek omela)
- 5 Vtičnica E1
- 6 Hidravlične sponke Main PTO
- 7 Lekažni spoj

### 5.7.2 Zadaj

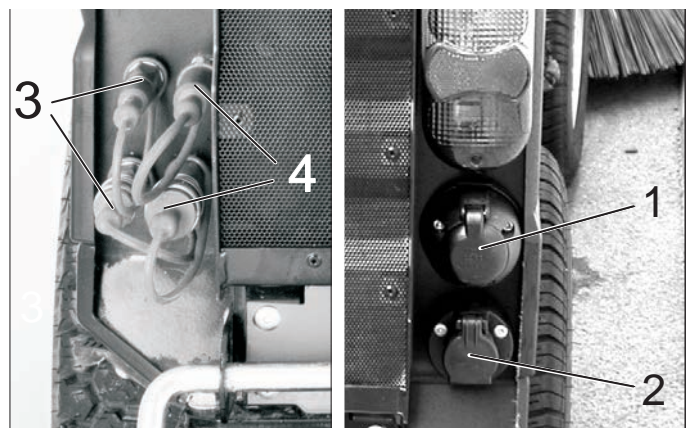

- 1 Vtičnica E4-zadek, 7-polna
- 2 Vtičnica E3-zadek, 3-polna
- 3 Hidravlične sponke AUX2
- 4 Hidravlične sponke 2.PTO

### 5.7.3 Na zadnjem delu vozila

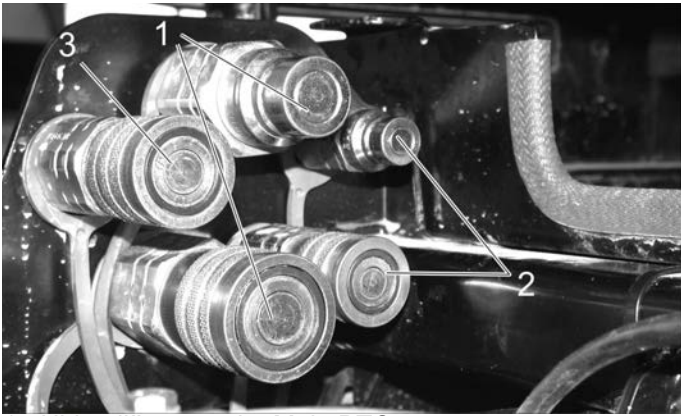

- 1 Hidravlične sponke Main PTO
- 2 Hidravlične sponke AUX2
- 3 Lekažni spoj



- 1 Priključek vode
- 2 Vtičnica E3-spredaj

## 5.8 Konzola (pri napravi s kabino za voznika)

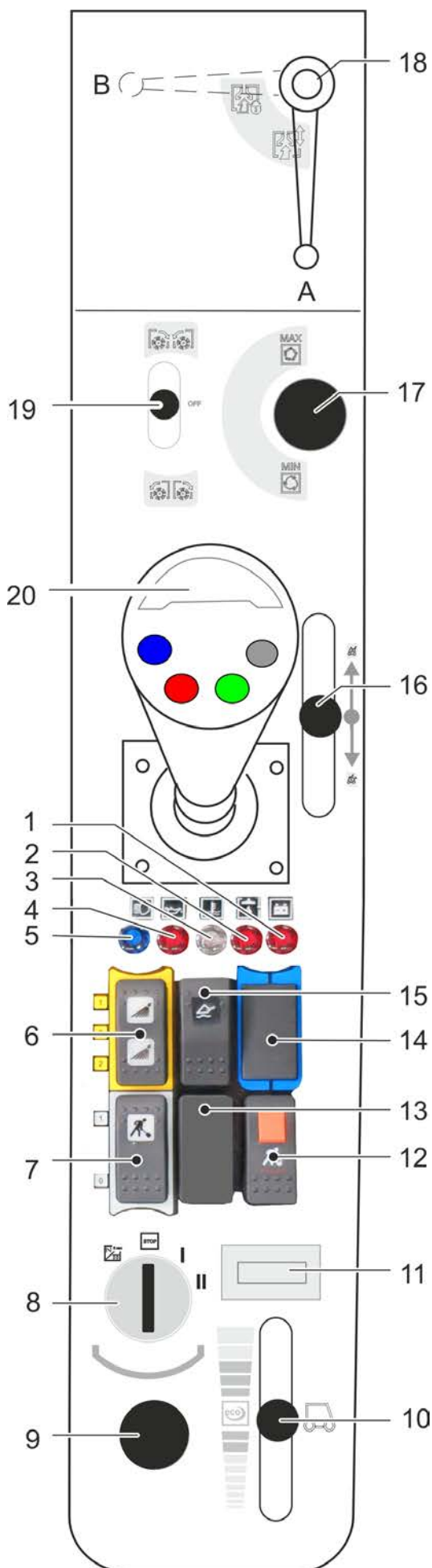

- 1 Opozorilna lučka za kontrolo polnjenja baterije
- 2 Opozorilna lučka za temperaturo hidravličnega olja
- 3 Opozorilna lučka za temperaturo hladilne vode
- 4 Opozorilna lučka za tlak olja
- 5 Kontrolna lučka za dolgo luč
- 6 Stikalo  
Položaj 1: Prikluček vode spredaj vklop  
Položaj 0: Prikluček vode spredaj izklop  
Položaj 2: Priklop vodnega krožnega sistema (opcija)
- 7 Tipka  
Položaj 1: Delovna hidravlika Main PTO vklop  
Položaj 0: Delovna hidravlika Main PTO izklop
- 8 Ključavnica za vžig
- 9 Vtičnica na krovu 12 V
- 10 Nastavitev števila vrtljajev motorja
- 11 Števec obratovalnih ur motorja
- 12 Tipka z blokado  
Delovna hidravlika Main PTO neprekinjen vklop  
Funkcija le v povezavi z blokirano fiksirno zavoro in tipko 7
- 13 Ni zasedeno
- 14 Ni zasedeno
- 15 Glavno stikalo za plavajoči položaj
- 16 Upravljalna ročica za opsijski zbiralnik smeti
- 17 Nastavitev števila vrtljajev PTO
- 18 Pri delu s sesalno odprtino (opcija)  
Položaj A – sesalna odprtina ni zapahnjena.  
Položaj B – sesalna odprtina je zapahnjena.
- 19 Upravljalna ročica 2.PTO priključek  
Pri opsijskih stranskih omelih:

 Stransko omelo vklop, pometanje

 Zaustavitev stranskega omela

 Vklop stranskega omela, obrat smeri vrtenja

20 Upravljalna ročica

### 5.8.1 Ključavnica za vžig

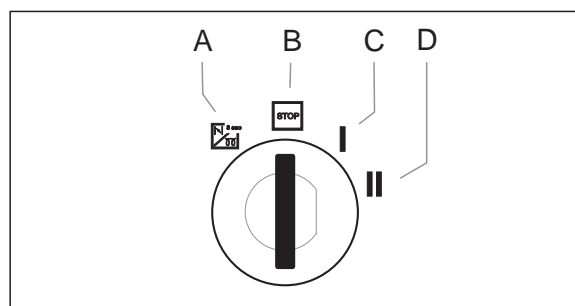

- A Simbol žarilne spirale : Razžaritev
- B Položaj STOP: Motor izklop
- C Položaj 1: Vžig vklop
- D Položaj 2: Zaženite motor

## 5.9 Funkcije upravljalne ročice (pri napravi z varnostnim lokom)

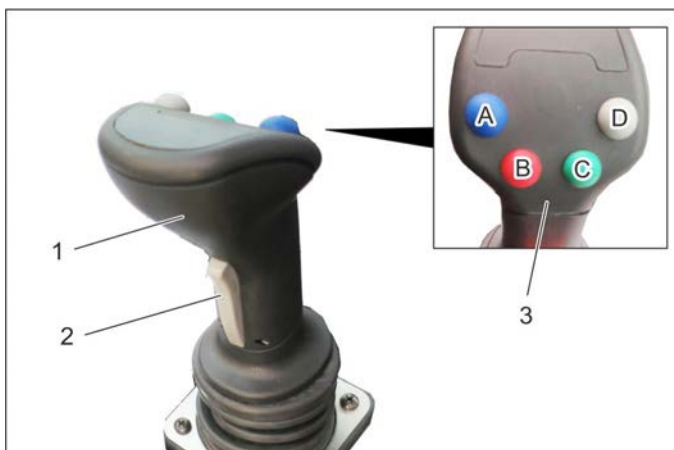

- 1 Upravljalna ročica  
2 Sprednja tipka  
3 Funkcijske tipke  
A – modra  
B – rdeča  
C – zelena  
D – siva

→ Z upravljalno ročico upravljate:  
Sprednje hidravlično dvigalo  
Prikluček AUX 1  
Prikluček AUX 2  
Električni prikluček AUX (12 V)

→ Ob izbiri plavajočega položaja zasveti ustrezna kontrolna lučka.

### 5.9.1 Upravljanje

Sprednje hidravlično dvigalo (s plavajočim položajem)		
Glavno stikalo za plavajoči položaj (konzola)	Funkcijska tipka	Upravljalna ročica
Aktiviranje	pritisak sive tipke (D)	---

Sprednje hidravlično dvigalo (brez plavajočega položaja)		
Glavno stikalo za plavajoči položaj (konzola)	Funkcijska tipka	Upravljalna ročica
Deaktiviranje	---	premik naprej/nazaj

Prikluček AUX 2 (s plavajočim položajem)		
Glavno stikalo za plavajoči položaj (konzola)	Funkcijska tipka	Upravljalna ročica
Aktiviranje	pritisak zelene tipke (C)	---

Prikluček AUX 2 (brez plavajočega položaja)		
Glavno stikalo za plavajoči položaj (konzola)	Funkcijska tipka	Upravljalna ročica
Deaktiviranje	---	premik v levo/desno

Prikluček AUX 1		
Sprednja tipka na upravljalni ročici	Funkcijska tipka	Upravljalna ročica
pritisak in zadržanje	---	premik v levo/desno

Električni prikluček AUX (12 V)		
Sprednja tipka na upravljalni ročici	Funkcijska tipka	Upravljalna ročica
---	pritisak modre ali rdeče funkcijske tipke (A/B)	---

### 5.9.2 Kontrolna lučka za prikaz plavajočega položaja



- 1 Kontrolna lučka za prikaz plavajočega položaja AUX 1  
2 Kontrolna lučka za prikaz prikaz plavajočega položaja sprednjega hidravličnega dvigala

→ Ob izbiri plavajočega položaja zasveti ustrezna kontrolna lučka.



## 5.10 Konzola (pri napravi z varnostnim lokom)

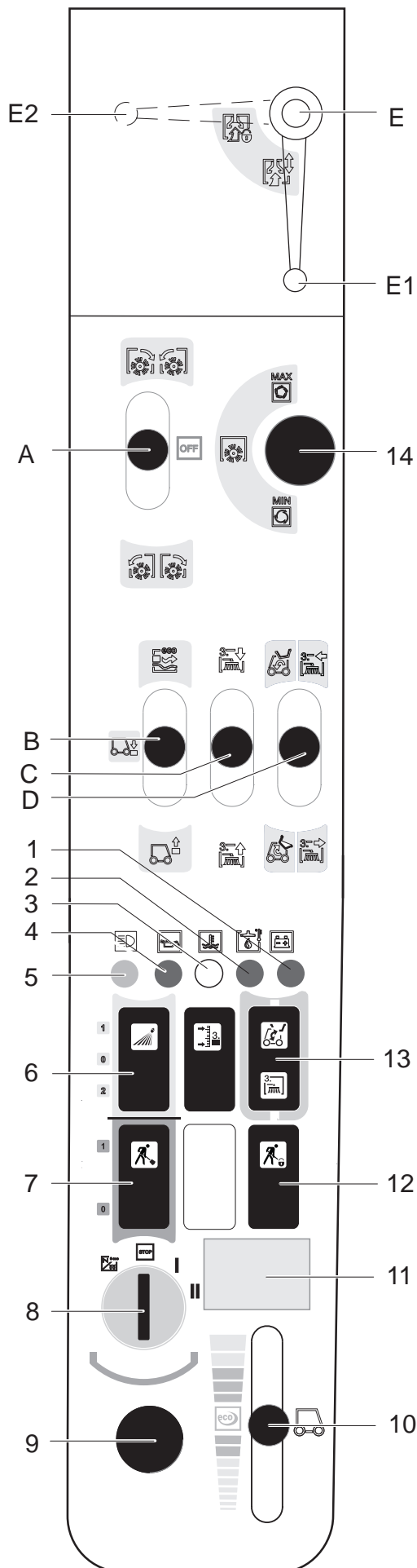

- A Upravljalna ročica, se zaskoči  
2.PTO priključek: naprej/nazaj
  - B Upravljalna ročica  
Sprednje hidravlično dvigalo gor/dol
  - C Upravljalna ročica AUX 1 priključek
  - D Upravljalna ročica AUX 2 priključek  
Multifunkcijska ročica dobavljiva v povezavi s  
sprednjim nosilcem naprave in omelom za plevel  
(opcijsko)
  - E Pri delu s sesalno odprtino (opcijsko)  
Položaj E1 - sesalna odprtina ni blokirana  
Položaj E2 - sesalna odprtina blokirana
- 1 Opozorilna lučka za kontrolo polnjenja baterije
  - 2 Opozorilna lučka za temperaturo hidravličnega olja
  - 3 Opozorilna lučka za temperaturo hladilne vode
  - 4 Opozorilna lučka za tlak olja
  - 5 Kontrolna lučka za dolgo luč
  - 6 Stikalo  
Položaj 1: Priključek vode spredaj vklop  
Položaj 0: Priključek vode spredaj izklop  
Položaj 2: Prikljop vodnega krožnega sistema (opcija)
  - 7 Tipka  
Položaj 1: Delovna hidravlika Main PTO vklop  
Položaj 0: Delovna hidravlika Main PTO izklop
  - 8 Ključavnica za vžig
  - 9 Vtičnica na krovu 12 V
  - 10 Nastavitev števila vrtljajev motorja
  - 11 Števec obratovalnih ur motorja
  - 12 Tipka z blokado  
Delovna hidravlika Main PTO neprekinjen vklop  
Funkcija le v povezavi z blokirano fiksirno zavoro in  
tipko 7
  - 13 Preklop AUX 2 spredaj/zadaj
  - 14 Nastavitev števila vrtljajev PTO

### 5.10.1 Ključavnica za vžig

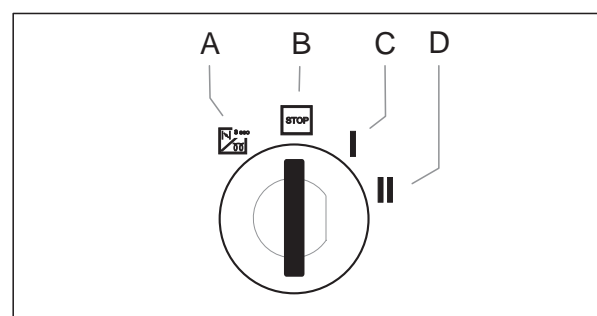

- A Simbol žarilne spirale : Razžaritev
- B Položaj STOP: Motor izklop
- C Položaj 1: Vžig vklop
- D Položaj 2: Zaženite motor

## 5.11 Funkcije upravljalne ročice (pri napravi z varnostnim lokom)

### 5.11.1 Funkcija upravljalne ročice A

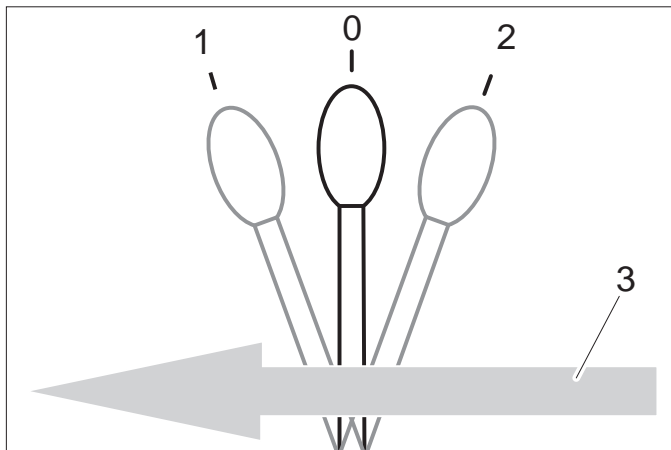

0	Mirovanje
1	Na 2.PTO priključeni priključki naprej, ročica se zaskoči
2	Na 2.PTO priključeni priključki nazaj, ročica se zaskoči
3	Smer vožnje naprej

### 5.11.2 Funkcija upravljalne ročice B

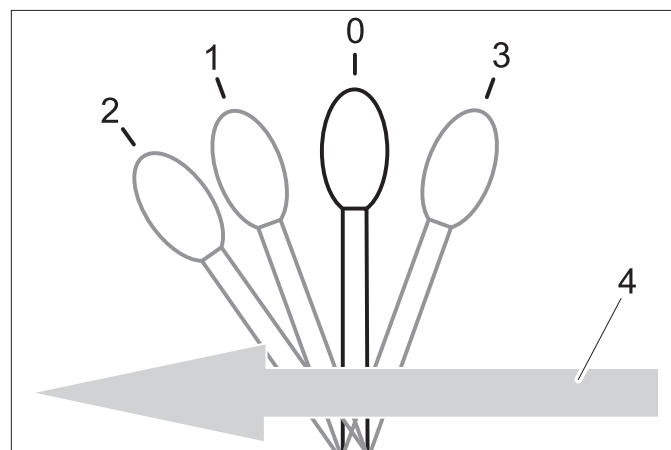

0	Mirovanje
1	Sprednje hidravlično dvigalo se spusti, ročica se ne zaskoči <b>PREVIDNOST</b> <i>Nevarnost poškodbe! V tem položaju ročice se prigradni komplet (opcija) ne more umakniti neravnostim tal.</i>
2	Sprednje hidravlično dvigalo je spuščeno in se nahaja v plavajočem položaju, delovna naprava sledi tlem (npr. omelo), ročica se zaskoči
3	Sprednje hidravlično dvigalo se dvigne, ročica se ne zaskoči
4	Smer vožnje naprej

### 5.11.3 Funkcija upravljalne ročice C

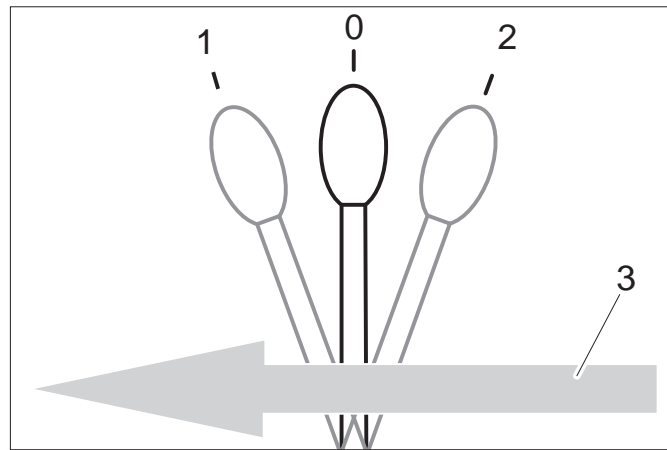

0	Mirovanje
1	Na AUX 1 priključeni priključki naprej, ročica se ne zaskoči
2	Na AUX 1 priključeni priključki nazaj, ročica se ne zaskoči
3	Smer vožnje naprej

### 5.11.4 Funkcija upravljalne ročice D

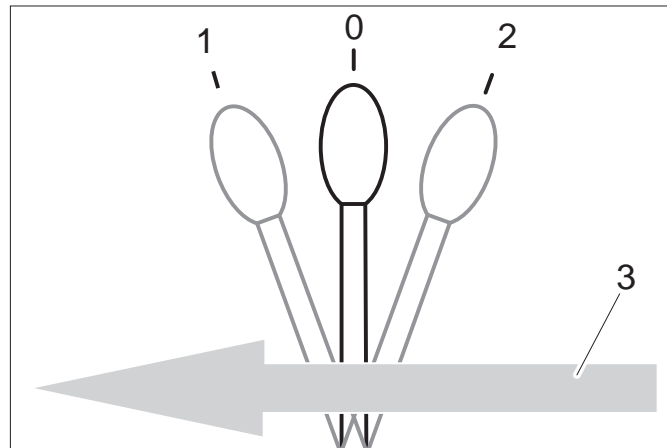

0	Mirovanje
1	Na AUX 2 priključeni priključki naprej, ročica se ne zaskoči
2	Na AUX 2 priključeni priključki nazaj, ročica se ne zaskoči
3	Smer vožnje naprej

## 6 Pred zagonom

### 6.1 Pred prvim zagonom

- Torbo z dokumenti pritrdite na zadnjo šipo v skladu s priloženimi navodili.

### 6.2 Točenje goriva

#### ⚠ Nevarnost

*Nevarnost eksplozije!*

- Ne točite goriva v zaprtih prostorih.
- Obvezno preprečite kajenje in odprt ogenj.
- Pazite, da gorivo ne pride na vroče površine.
- Ugasnite motor.
- Odprite zamašek rezervoarja.
- Natočite dizelsko gorivo.  
*Uporabljati se sme le gorivo, ki je navedeno v navodilu za obratovanje.*
- Točilno pištolo vstavite čim globlje v polnilni nastavek. Takoj ko se točilna pištola, s katero morate ravnati po predpisih, prvič izklopi, prenehajte s točenjem.
- Obrišite prelito gorivo in zaprite zamašek rezervoarja.

#### 6.2.1 Točenje s kanto za bencin

- Vnaprej ocenite količino goriva, saj s tem preprečite prelitje.

### 6.3 Polnjenje naprave za pranje stekla

- samo naprava s kabino za voznika



1 Posoda naprave za pranje stekla

2 Pokrov

- Snemite pokrov.
- Natočite tekočino.
- Zaprite pokrov.

### 6.4 Nastavitev voznikovega sedeža

#### ⚠ NEVARNOST

*Nevarnost nesreče. Sedeža voznika ne nastavljajte med vožnjo.*

#### 6.4.1 Standardni sedež

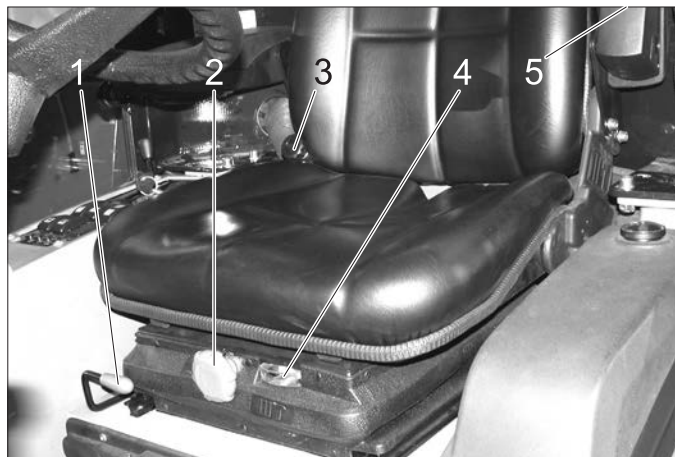

1 Ročica za nastavitev sedeža

2 Vrtljivi ročaj za trdoto vzmeti

3 Nastavitev naklona naslonjala za hrbet

4 Prikaz nastavitve vzmeti

5 Nastavitveno kolo višine naslonjala za roke

- Vsedite se na voznikov sedež.
- Ročico za nastavitev sedeža potegnite navzgor in sedež premaknite v zeleni položaj.
- Ročico za nastavitev sedeža spustite in sedež zaskočite.
- Naklon naslonjala za hrbet nastavite z vrtljivim ročajem naklona naslonjala.
- Višino naslonjal za roke nastavite z nastavitvenimi kolesi.
- Vrtljivi ročaj za trdoto vzmeti nastavite tako, da je kazalec prikaza trdote vzmeti v zelenem polju.

#### 6.4.2 Udoben sedež (opcijsko)



1 Ročica za nastavitev sedeža

2 Prestavitev višine

Za znižanje: izvlecite gumb

Za dviganje: pritisnite gumb (pri delujočem motorju)

3 Nastavitev naklona naslonjala za hrbet

4 Varnostni pas

- Znižanje voznikovega sedeža se izvede avtomatično.

## 6.5 Nastavljanje položaja volana

### ⚠ NEVARNOST

Nevarnost nesreče. Položaja volana ne nastavljajte med vožnjo.



- 1 Privojni vijak za nastavev višine volana
  - 2 Privojni vijak za nastavev naklona volana
- Odvijte privojni vijak za nastavev višine volana.
  - Volan nastavite na zeleno višino.
  - Privijte privojni vijak.
  - Odvijte privojni vijak za nastavev naklona volana.
  - Nastavite zeleni naklon krmilnega droga.
  - Privijte privojni vijak.

## 7 Obratovanje

### ⚠ NEVARNOST

Nevarnost zmečkanja. Pazite na to, da se med obratovanjem nihče ne zadržuje v bližini pregibnega zgloba.

Nevarnost opeklin, nevarnost zmečkanja. Napravo uporabljajte le, če so vsi deli ohišja nameščeni.

### PREVIDNOST

Nevarnost poškodb zaradi pregrevanja prenosa moči in zavore. Zavorni pedal uporabite med vožnjo le, če se naprava potem, ko spustite vozni pedal, oz. po kratkem aktiviranju vzvratne vožnje, ne zaustavi.

Nevarnost poškodb zaradi manjkajočega mazanja. Če zasveti opozorilna lučka za tlak olja med obratovanjem, takoj izklopite motor in odpravite motnjo.

Nevarnost poškodb zaradi pregretega motorja ali pregretega hidravličnega olja. Če zasveti opozorilna lučka za temperaturo motorja ali temperaturo hidravličnega olja, nastavite število vrtljajev motorja na prosti tek (motorja ne zaustavite) in izvedite ukrepe v poglavju „Motnje“.

### 7.1 Vožnja

#### ⚠ OPOZORILO

Za maksimalno okretnost je vozilo opremljeno z osrednjim nihalnim zgibom.

Ta omogoča neodvisno premikanje obeh polovic vozila prečno na smer vožnje.

Voznik zaradi te posebnosti pravočasno ne občuti odziva zadnje polovice vozila.

Zato mora med vožnjo opazovati premike zadka v ogledalu.

Zgibna vozila se veliko bolj odzivajo na premike volana kot osebna vozila, predvsem pri hitri vožnji skozi ovinke, po snegu, ledu, mokrem vozišču, neutrjeni podlagi in pri obračalnih manevrih na strmini.

Posledično zgibno vozilo zelo težko stabiliziramo z vrtenjem volana v nasprotno smer!

## 6.6 Pred zagonom/preverjanjem varnosti

### ⚠ NEVARNOST

Nevarnost nesreče, nevarnost poškodb. Takoj ko ena točka varnostnega pregleda ni izpolnjena, se naprave ne sme uporabljati, temveč jo je potrebno popraviti.

Pred vsako uporabo je treba izvesti naslednji varnostni pregled:

#### 6.6.1 Varnostni pregled

Opravite varnostni pregled pri vklopljenem vžigu (položaj 1).

- **Pri sproščeni fiksirni zavori:** Spustite vozni pedal, izklopite delovno hidravliko Main PTO (glavni delovni priključek) - motor se pri obračanju ključa za vžig (položaj 2) ne sme zagnati
- **Pri pritisnjem zavornem pedalu:** Vklopite delovno hidravliko Main PTO (glavni delovni priključek) - motor se pri obračanju ključa za vžig (položaj 2) ne sme zagnati
- **Pri delujočem motorju:** Vklopite delovno hidravliko Main PTO (glavni delovni priključek), razbremenite sedež voznika - delovna hidravlika Main PTO (glavni delovni priključek) se mora izklopiti

## 6.7 Dnevna vzdrževalna dela

Opravite dnevna vzdrževalna dela (glejte „Vzdrževanje in nega“).



- 1 Zavorni pedal
- 2 Blokada zavornega pedala (fiksirna zavora)
- 3 Omejevalo delovne hitrosti
- 4 Vozni pedal naprej
- 5 Vozni pedal nazaj

#### 7.1.1 Sprostitev fiksirne zavore

- Zavorni pedal povsem pohodite.
- Blokado obrnite nazaj.
- Spustite zavorni pedal.

#### 7.1.2 Zagon motorja

- Noga spustite z voznega pedala.
- Število vrtljajev motorja nastavite v položaj MIN.
- Zavorni pedal pritisnite povsem navzdol. Kontrolna lučka za fiksirno zavoro mora svetiti.
- Pri nizki zunanji temperaturi ključ za vžig obračajte ca. 3 sekunde na razžaritev.
- Obrnite ključ za vžig na Zagon motorja in držite, dokler se motor ne zažene.
- Spustite ključ za vžig. Ključ za vžig se obrne v položaj „1“, Vklop motorja.
- Spustite zavorni pedal.

## PREVIDNOST

Nevarnost poškodb zaradi pregrevanja prenosa moči in zavore. Naprave ne vozite s pritisnjeno zavoro.

→ Po hladnem zagonu napravo ogrejte s številom vrtljajev motorja na položaju MIN, da se hidravlično olje segreje na delovno temperaturo.

Čas segrevanja je odvisen od temperature okolja in ga je mogoče razbrati iz spodnjega diagrama.

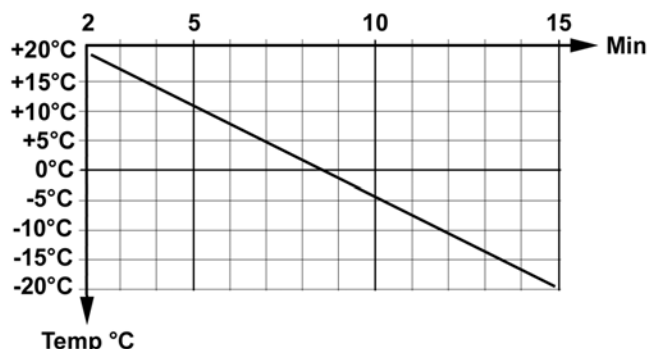

### 7.1.3 Vožnja

#### POZOR

Ko spustimo pedal za vožnjo, se hitrost zmanjšuje drugače kot pri osebnem vozilu.

Med transportnim načinom delovanja je pojemek, ko spustimo pedal za vožnjo, manjši kot pri delovnem načinu.

- Privzdignite delovno napravo.
- Dvignite sesalno odprtino in stranska omela (pri pometalnem stroju).
- Število vrtljajev motorja postavite na ECO.
- Počasi pritisnite vozni pedal.
- Smer vožnje krmilite z volanom.

### 7.1.4 Zaustavitev

→ Spustite vozni pedal in na hitro pritisnite vzvratno, naprava sama zavira in se zaustavi.

Zavorni pedal pritisnite le, če se naprava kljub zgoraj opisanim ukrepom ne zaustavi.

#### PREVIDNOST

Nevarnost poškodbe za pogonski sistem. Zavoro uporabite le v primeru sile in kot fiksirno zavoro pri stoječi napravi, ne kot obratovalno zavoro.

### 7.1.5 Prevoz ovir

#### △ OPOZORILO

Nevarnost poškodb! Pred vožnjo čez ovire dvignite stranska omela in sesalno odprtino.

Ovire do višine 150 mm:

→ Prevozite ovire počasi in previdno naprej pod kotom 45°.

Ovire nad višino 150 mm:

→ ovire smete prevoziti le s pomočjo ustreznega odra.

#### △ Opozorilo

Nevarnost poškodb! Prepričajte se, da vozilo ne nasede.

## 7.2 Izklop naprave

- Dvignite delovno napravo.
- Ustavite stroj.
- Izklopite delovno hidravliko PTO.
- Število vrtljajev motorja nastavite v položaj MIN.
- Motor pustite 1 do 2 minuti teči v prostem teku.
- Ključ za vžig obrnite na položaj „STOP“ in ga izvlecite.
- Aktivirajte fiksno zavoro.

## 7.3 Zaščita pred zamrznitvijo

→ Pri nevarnosti zmrzali preverite, ali je v hladilni vodi dovolj sredstva proti zamrzovanju.

## 7.4 Transport

#### △ OPOZORILO

Nevarnost poškodbe in škode! Pri transportu upoštevajte težo naprave.

Nevarnost nesreče: Naprava mora biti pri transportu zavarovana proti zdrsu.

#### PREVIDNOST

Nevarnost poškodb! Naprave nikoli ne pritrdite na sistem omel ali je odvlčite (pri pometalnem stroju).

- Ugasnite napravo in zablokirajte fiksno zavoro.
- Napravo zavarujte z napenjalnimi pasovi na pritrditvenih rinčicah levo in desno.



Slika je simbolična.

## 8 Prigradni kompleti

V tem poglavju sta predstavljena izbor najobičajnejših priključnih kompletov in potek njihove priključitve.

Če imate vprašanja, tudi glede ostalih priključnih kompletov, stopite v stik s podjetjem Kärcher.

Pred priključitvijo in uporabo priključnega kompleta obvezno preberite ločena navodila in varnostne napotke za priključni komplet.

V sedanjem trenutku obstajajo naslednji prigradni kompleti za MIC 26:

- Pokrov za košnjo 125 cm
- Pokrov za košnjo 135 cm
- Sprednji pometalni valj
- Ploščica za kidanje snega
- Trosilka
- Keson
- Pometalna priprava s 2 omeli in posodo za smeti
- Pometalna priprava s 3 omeli in posodo za smeti
- Omelo za plevel (le v povezavi s sprednjim nosilcem naprave)
- Izravnalna utež na zadku
- Priključek priklopnika

### ⚠ OPOZORILO

*Nadgradnje zadnjega dela vozila in obremenitve vplivajo na težišče vozila in s tem na vozne lastnosti.*

*Pri predelavah, še posebej pri preureditvi z zimskega na poletni način delovanja, in pri spremenljivih obremenitvah se mora voznik prilagoditi spremenjenim voznim lastnostim.*

*Zlasti pri transportu tekočin se lahko pojavijo dodatni premiki, ki zazibajo vozilo.*

### 8.1 Upravljanje

→ Priključni komplet upravljate z upravljalno ročico, glejte poglavje „Delovanje upravljalne ročice“.

### 8.2 Pokrov za košnjo 125 cm

#### 8.2.1 Priključitev hidravlične napeljave

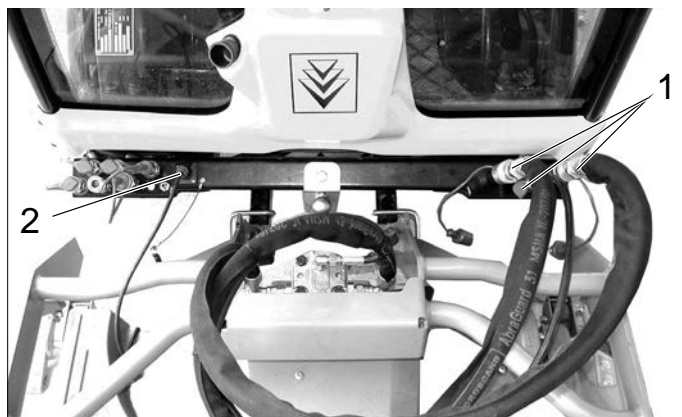

#### 1 Hidravlične sponke Main PTO

Hidravlične gibke cevi za pogon nožev

#### 2 Vtičnica E1

Kabel za nastavitve višine reza

### 8.2.2 Upravljanje

→ Priključni komplet upravljate z upravljalno ročico, glejte poglavje „Delovanje upravljalne ročice“.

### 8.2.3 Predpogoji za obratovanje

- Izravnalna utež (opcija) mora biti za vožnjo po javnih cestah nameščena na zadku naprave.
- Nastavite visoko število vrtljajev motorja.

### Opozorilo:

Talno obremenitev je mogoče zmanjšati z uporabo prigradnega kompleta gum za trato (2.851-089.0). S snetim zbiralnikom smeti / rezervoarjem za svežo vodo narašča vozna stabilnost in pregled.

#### 8.2.4 Po košnji

- Spustite delovno napravo in sesalno odprtino.
- Zgornjo stran sesalne odprtine očistite s stisnjenim zrakom (pri pometalnem stroju).
- Očistite hladilnik.

### 8.3 Pokrov za košnjo 135 cm

#### 8.3.1 Priključitev hidravlične napeljave

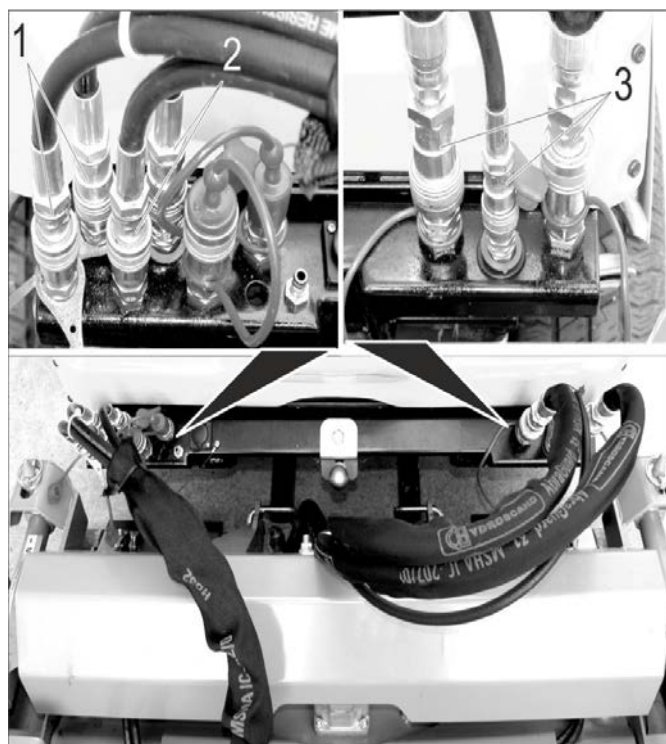

#### 1 Hidravlične sponke AUX2

Hidravlične gibke cevi za izmet na zadku (označeno s kabelsko vezjo)

#### 2 Hidravlične sponke AUX1

Hidravlične gibke cevi za višino reza

#### 3 Hidravlične sponke Main PTO

Hidravlične gibke cevi za pogon nožev

### 8.3.2 Upravljanje

→ Priključni komplet upravljate z upravljalno ročico, glejte poglavje „Delovanje upravljalne ročice“.

### 8.3.3 Predpogoji za obratovanje

- Izravnalna utež (opcija) mora biti za vožnjo po javnih cestah nameščena na zadku naprave.
- Nastavite visoko število vrtljajev motorja.

### Opozorilo:

Talno obremenitev je mogoče zmanjšati z uporabo prigradnega kompleta gum za trato (2.851-089.0). S snetim zbiralnikom smeti / rezervoarjem za svežo vodo narašča vozna stabilnost in pregled.

#### 8.3.4 Po košnji

- Spustite delovno napravo in sesalno odprtino.
- Zgornjo stran sesalne odprtine očistite s stisnjenim zrakom (pri pometalnem stroju).
- Očistite hladilnik.

## 8.4 Sprednji pometalni valj

### 8.4.1 Priklučitev hidravlične napeljave

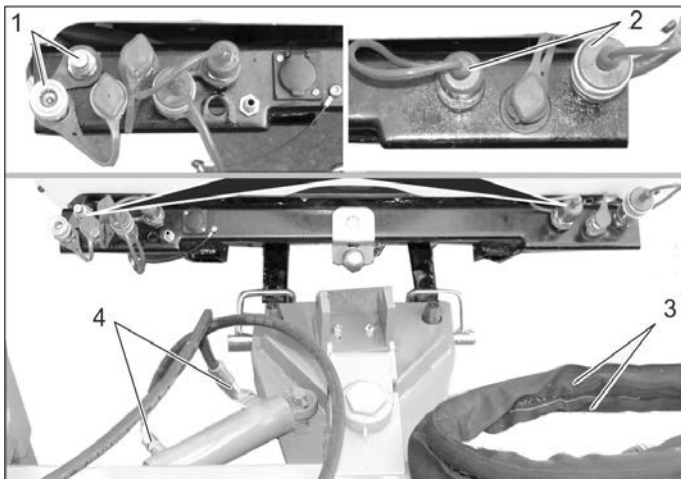

**1 Hidravlične sponke AUX2**

Hidravlične sponke za pogon sukanja

**2 Hidravlične sponke Main PTO**

Hidravlične sponke za pogon pometalnega valja

3 Hidravlične gibke cevi za pogon pometalnega valja

4 Hidravlične gibke cevi za pogon sukanja

### 8.4.2 Upravljanje

→ Priključni komplet upravljate z upravljalno ročico, glejte poglavje „Delovanje upravljalne ročice“.

## 8.5 Plošča za kidanje snega

### 8.5.1 Priklučitev hidravlične napeljave

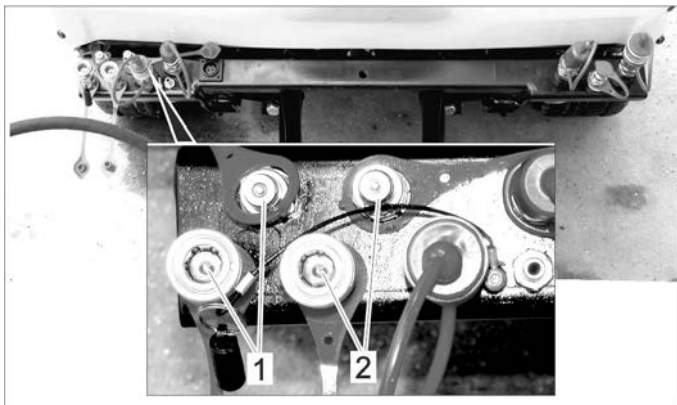

**1 Hidravlične sponke AUX2**

**2 Hidravlične sponke AUX1**

### 8.5.2 Upravljanje

→ Priključni komplet upravljate z upravljalno ročico, glejte poglavje „Delovanje upravljalne ročice“.

### 8.5.3 Priklučitev pozicijskih luči (opcija)

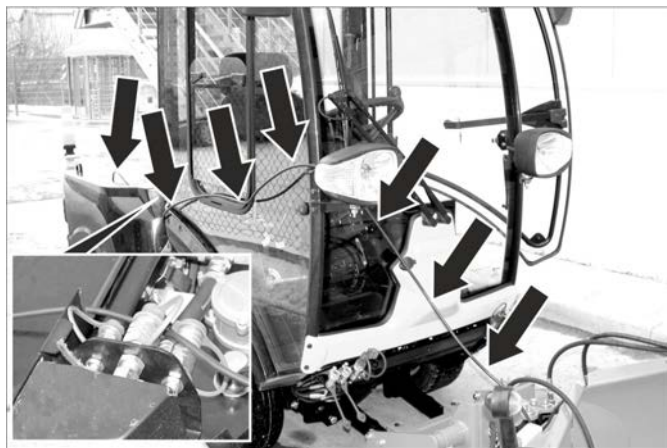

→ Kabel položite kot prikazano zgoraj.

→ Vtaknite vtič na zadku pometalnega stroja.

### 8.5.4 Predpogoji za obratovanje

– Če se ne priključi trosilka, mora biti pri demontiranem zbiralniku smeti/rezervoarju za vodo za vožnjo po javnih cestah na zadku naprave nameščena izravnalna utež (opcija).

#### Opozorilo:

S snetim zbiralnikom smeti / rezervoarjem za svežo vodo narašča vozna stabilnost in pregled.

## 8.6 Snežna freza

### 8.6.1 Priklučitev hidravlične napeljave

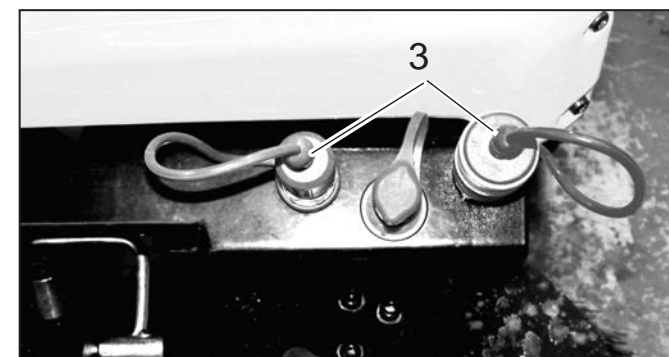
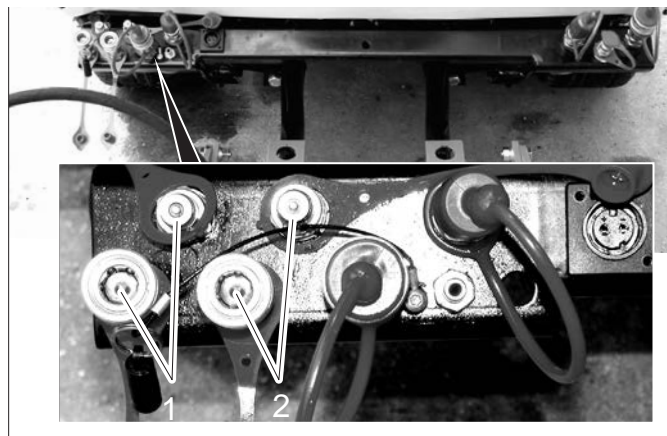

**1 Hidravlične sponke AUX2**

**2 Hidravlične sponke AUX1**

**3 Hidravlične sponke Main PTO**

### 8.6.2 Upravljanje

→ Priključni komplet upravljate z upravljalno ročico, glejte poglavje „Delovanje upravljalne ročice“.

### 8.6.3 Priključitev pozicijskih luči (opcija)



- Kabel položite kot prikazano zgoraj.
- Vtaknite vtič na zadku pometalnega stroja.

### 8.6.4 Predpogoji za obratovanje

- Če se ne priključi trosilka, mora biti pri demontiranem zbiralniku smeti/rezervoarju za vodo za vožnjo po javnih cestah na zadku naprave nameščena izravnalna utež (opcija).

#### Opozorilo:

S snetim zbiralnikom smeti / rezervoarjem za svežo vodo narašča vozna stabilnost in pregled.

## 8.7 Trosilka

### 8.7.1 Pritrditev priključnega podstavka

- Ugasnite motor, izvalcite ključ za vžig.

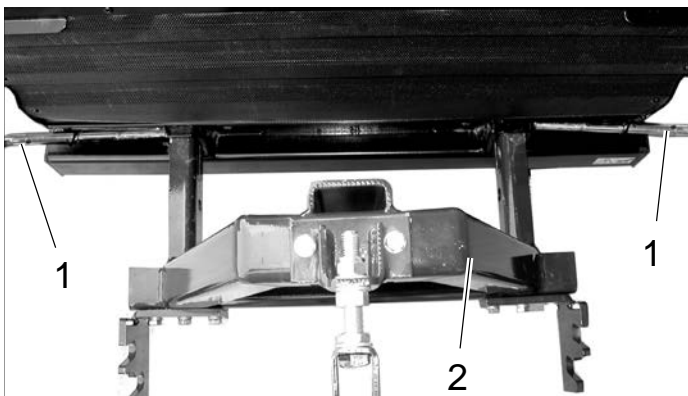

- 1 Varnostni sornik
- 2 Priključni podstavek

- Varnostni sornik z vrtenjem sprostite in izvalcite.
- Priključni podstavek potisnite v obe štirirobi cevi na zadku naprave.
- Vstavite varnostni sornik in ga vrtenjem zavarujte.

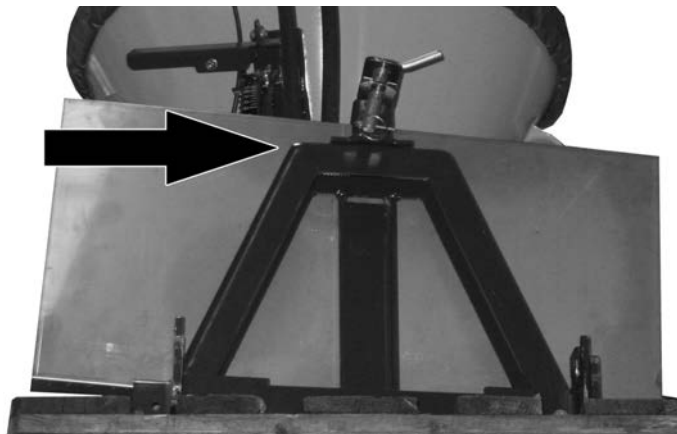

- Obesite zaščito proti pršenju, da je hladilnik zaščiten pred materialom za raztros.

### 8.7.2 Pritrditev valjaste trosilke

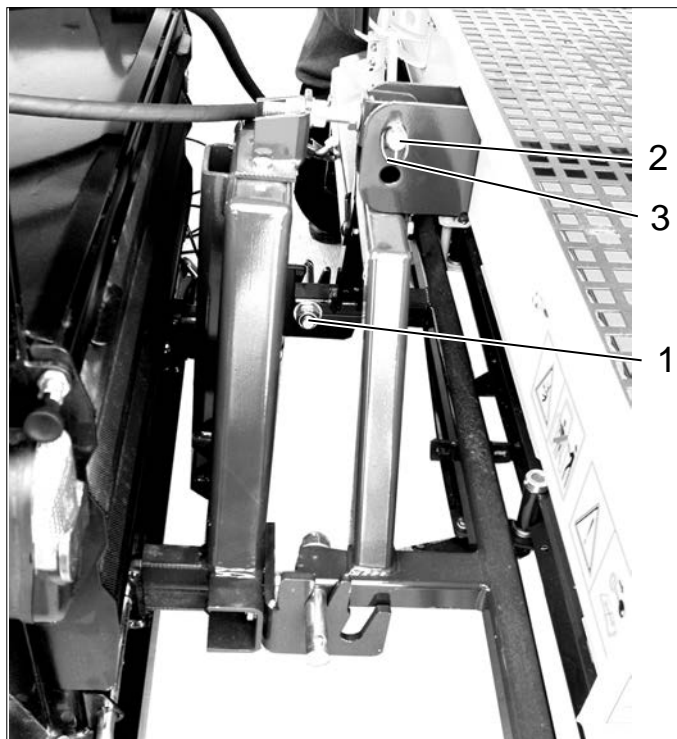

- 1 Zatič
- 2 Varnostni sornik
- 3 Sklopno stikalo

- Dvignite valjasto trosilko in zatiče obesite v vodilne reže spodaj na priključnem podstavku. Uporabite vodilne reže, ki so bližje na vozilu.
- Poravnajte valjasto trosilko in pritrdite z varnostnim sornikom.
- Varnosti sornik zavarujte s sklopnim stikalom proti temu, da bi zdrsnil ven.



### 8.7.3 Pritrditev ploščate trosilke



- 1 Zatič
- 2 Varnostni sornik
- 3 Sklopno stikalo

→ Priključite kot valjasto trosilko, vendar uporabite vodilne reže, ki so bolj oddaljene od vozila.

### 8.7.4 Priklučitev hidravlične napeljave

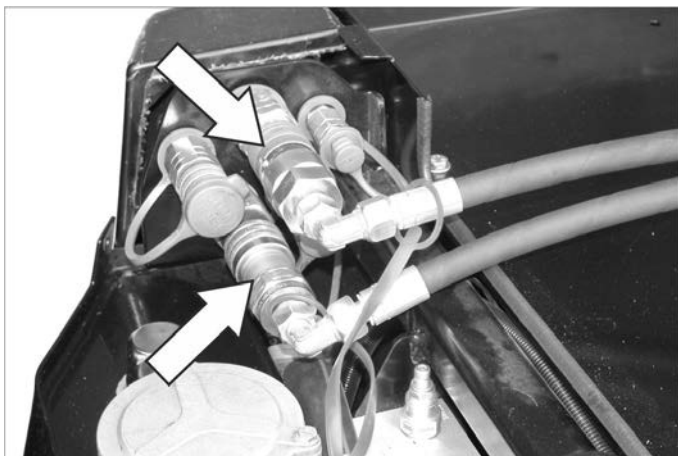

- Snemite zaščitne pokrovčke s hidravličnih sponk in spojite hidravlične gibke cevi z ustreznimi sponkami.
- Zaščitne pokrovčke medsebojno spojite za zaščito pred umazanijo.

### 8.7.5 Priklučitev zadnjih luči

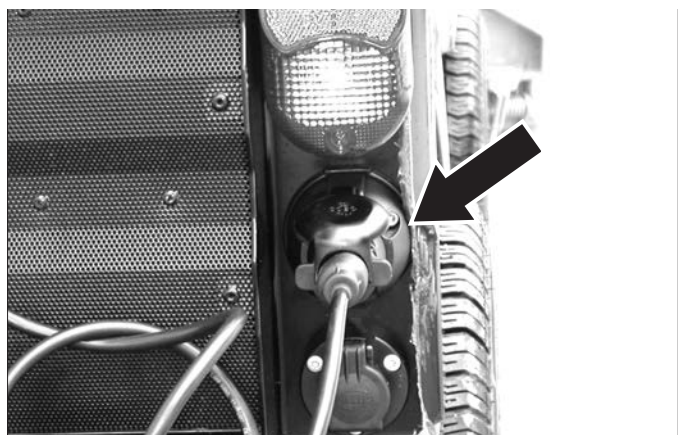

- Vtaknite vtič na zadku pometalnega stroja.
- Po potrebi zavarujte kabel, da ga premični deli ne zajamejo in vptogejajo.

### 8.7.6 Upravljanje

→ Za vklop trosilnika vključite PTO.

### 8.7.7 Predpogoji za obratovanje

- Število vrtljajev motorja nastavite na spodnji konec področja „eco“.

## 8.8 Montažni trosilnik



- 1 Montažni trosilnik
- 2 Delovna svetilka
- 3 Nastavek za opornik (4x)

### 8.8.1 Pritrjevanje montažnega trosilnika

- Montažni trosilnik z oporniki zasukajte navzgor na potrebno višino dokler se nosilec zadka nosilnega vozila ne prilega spodaj.
- Varnostne sornike na montažnem trosilniku odprite, preden ga postavljate na vozilo, v ta namen zavrtite ročico na notranji strani v nasprotno smer urinega kazalca (levo in desno).

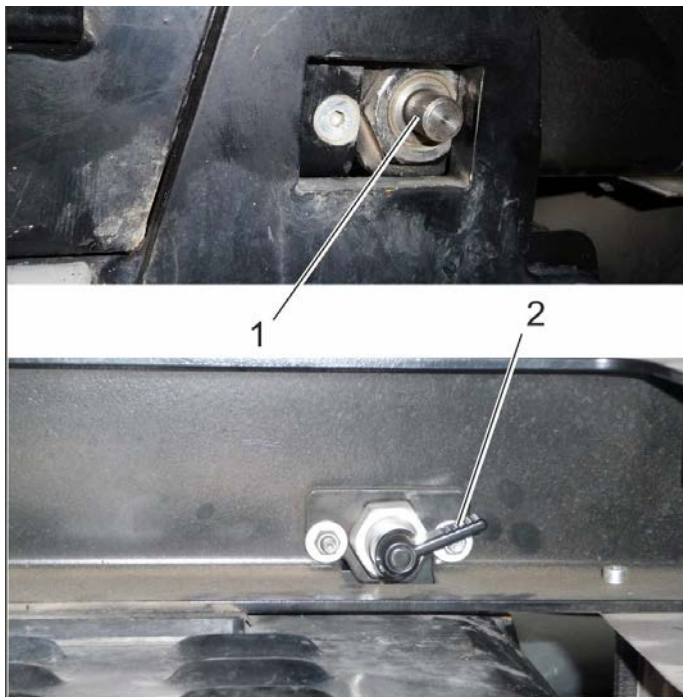

- 1 Varnostni sornik
- 2 Ročica
- Vozilo pozicionirajte pod montažni trosilnik, ki stoji na opornikih.
- Montažni trosilnik spustite v vodila strukture zadka.
- Pri prvem nameščanju montažnega trosilnika na vozilo je treba levo in desno sprednje vodilo nastaviti.

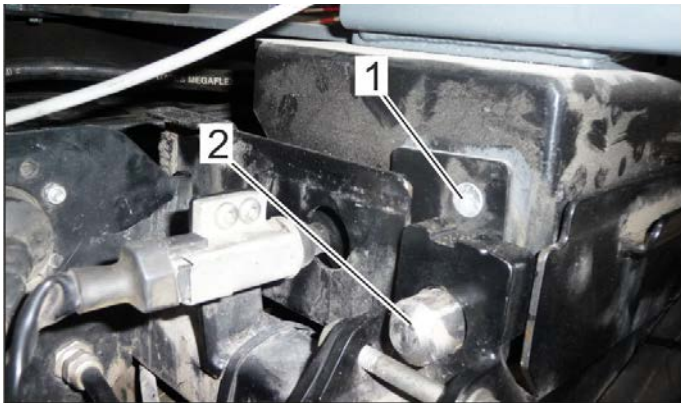

- 1 Vijak (eden viden, dva skrita)
- 2 Vodilo

- Nastavljanje vodil: 3 vijake na sprednji strani odvijte za ca. 1 obrat (levo in desno).
- Montažni trosilnik potisnite povsem naprej, dokler ni mogoče varnostnih sornikov zadaj zaskočiti.
- Pritegnite vidni vijak.
- Deblokirajte varnostne sornike in montažni trosilnik nekoliko potisnite nazaj, pritegnite preostale vijake.
- Montažni trosilnik potisnite povsem naprej in ga z varnostnimi sorniki zadaj zaskočite.

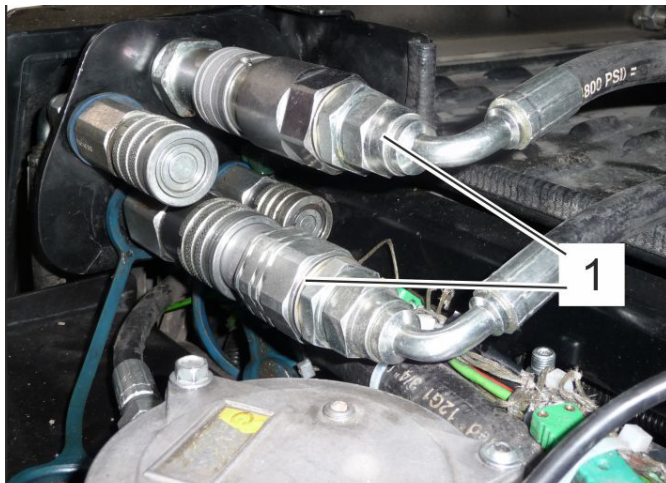

- 1 Hidravlične sponke Main PTO
- 2 Električna vtična povezava
- Hidravlične gibke cevi in električne vtiče spojite z ustreznimi spojkami.

### 8.8.2 Upravljanje

- Za vklop trosilnika vključite PTO.

### 8.8.3 Priključitev delovne svetilke

- Vtič luči vtaknite v vtičnico na zadnjem delu vozila.
- S stikalom vklopite delovno luč.

## 8.9 Izravnalna utež brez priključkom priklopnika

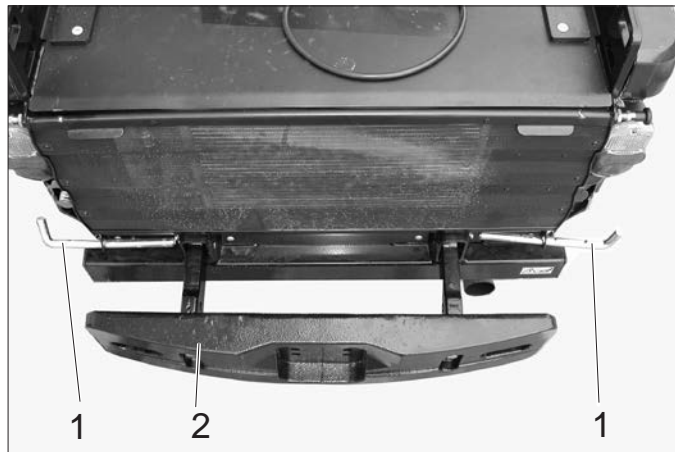

- 1 Varnostni sornik
- 2 Protiutež
- Varnostni sornik z vrtenjem deblokirajte in ob strani izvlecite.
- Protiutež potisnite v štiriroke cevi ogrodja naprave.
- Varnostni sornik potisnite navznoter in z vrtenjem zablokirajte.

## 8.10 Izravnalna utež s priključkom priklopnika

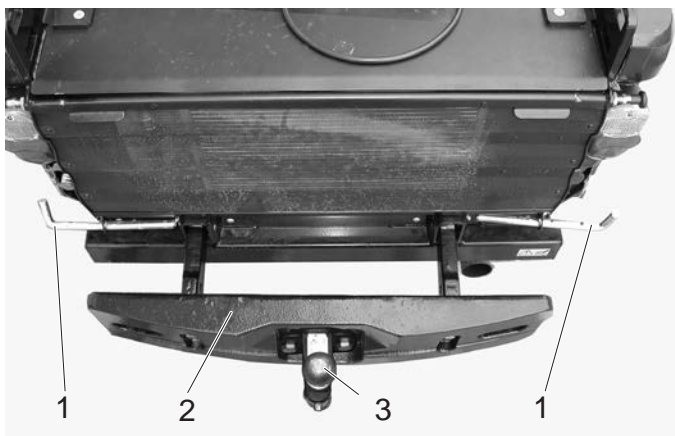

- 1 Varnostni sornik
- 2 Protiutež
- 3 Priključek priklopnika
- Varnostni sornik z vrtenjem deblokirajte in ob strani izvlecite.
- Protiutež s priključkom priklopnika potisnite v štiriroke cevi ogrodja naprave.
- Varnostni sornik potisnite navznoter in z vrtenjem zablokirajte.

### 8.10.1 Priključek priklopnika

- Dovoljeni oporna obremenitev in vlečna obremenitev sta navedeni v poglavju „Tehnični podatki“.

## 8.11 Priključek priklopnika

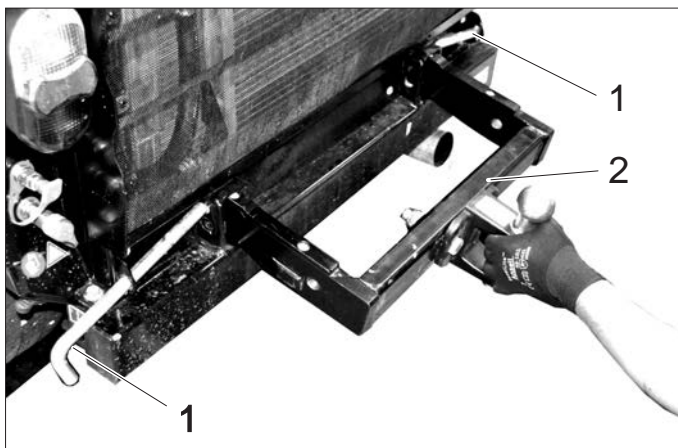

- 1 Varnostni sornik
  - 2 Priključek priklopnika
- Varnostni sornik z vrtenjem deblokirajte in ob strani izvlecite.
  - Priključek priklopnika potisnite v štirirobe cevi ogrodja naprave.
  - Varnostni sornik potisnite navznoter in z vrtenjem zablokirajte.
  - Dovoljeni oporna obremenitev in vlečna obremenitev sta navedeni v poglavju „Tehnični podatki“.

## 8.12 Sklopni trikotnik

Sklopni trikotnik omogoča nameščanje že obstoječih prigradnih kompletov občin.

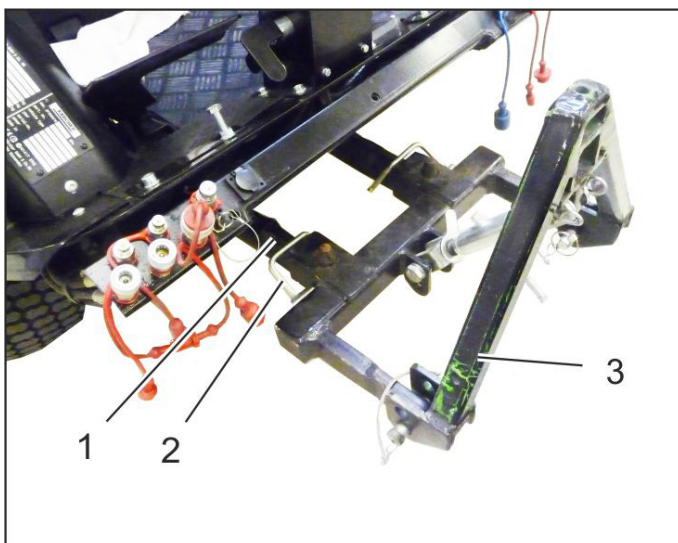

- 1 Sprednje hidravlično dvigalo
- 2 Varnostni sornik
- 3 Sklopni trikotnik

### 8.12.1 Pritrjevanje sklopnega trikotnika

→ Sklopni trikotnik namestite na sprednje hidravlično dvigalo in ga zavarujte z varnostnimi sorniki.

### 8.12.2 Predpogoji za obratovanje

- Glede na težo nameščene prigradne naprave je treba na zadek naprave namestiti izravnalne uteži (opcija).
- Hidravlične priključke vzpostavite v odvisnosti od prigradne naprave.  
V ta namen glejte navodilo za uporabo priključka.

### 8.12.3 Upravljanje

→ Sprednje hidravlično dvigalo dvigate in spuščate z upravljalno ročico.

## 8.13 Omelo za odstranjevanje rastlin

■ samo naprava s kabino za voznika

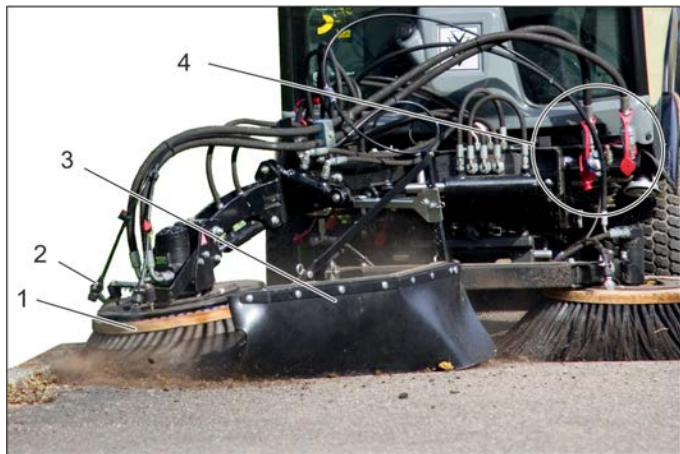

- 1 Omelo za odstranjevanje rastlin
- 2 Priprava za brizganje vode
- 3 Zaščita pred pršenjem
- 4 Hidravlične sponke Main PTO

### 8.13.1 Namenska uporaba

Priključno omelo za odstranjevanje rastlin pritrдите na sprednjem nosilcu naprav.

Namenjeno je:

- odstranjevanju zaskorjene umazanije,
  - odstranjevanju rastlin med tlakovci
  - in podobnim čistilnim nalogam.
- Priključni komplet lahko uporabljate skupaj s sistemom 2 omel.
- Omelo za odstranjevanje rastlin je primerno za vse površine.
- Omelo za odstranjevanje rastlin lahko opraska vrhno plast ceste ali podobne površine tudi med delovanjem v plavajočem položaju.

### 8.13.2 Pomembni napotki

- Pri vožnji po javnih cestah upoštevajte veljavne predpise.
- Upoštevajte lokalne predpise o preprečevanju nesreč in varnostna opozorila.
- Upoštevajte varnostna navodila in navodila za uporabo nosilnega vozila.

### 8.13.3 Predpogoji za obratovanje

→ Na vozilu mora biti nameščeno sprednje hidravlično dvigalo.

### 8.13.4 Namestitev omela za odstranjevanje rastlin

→ V celoti sestavljeno omelo za odstranjevanje rastlin namestite na sprednje hidravlično dvigalo in ga zavarujte.

#### Napotek

Če je dvigalo za odstranjevanje rastlin dobavljeno kot priključni komplet, ga pred namestitvijo sestavite v skladu s priloženimi navodili za montažo 0.083-359.0.

- Na vozilu pripravite hidravlične priključke PTO, AUX 1 in AUX 2.
- Vzpostavite vodni priključek.

### 8.13.5 Uporaba

#### ⚠ NEVARNOST

Nevarnost poškodb ob stiku z vrtečim se omelom za odstranjevanje rastlin. Med nastavljanjem in delom bodite pozorni na zadostno varnostno razdaljo do oseb.

Nevarnost poškodb zaradi kamenja ali umazanije, ki leti naokrog. Pravilno nastavite zaščito pred brizganjem in upoštevajte zadostno razdaljo do oseb.

#### ⚠ NEVARNOST

Nevarnost nesreče zaradi slabšega delovanja krmilnega sistema. Pritisk omela za odstranjevanje rastlin navzdol razbremeni sprednji kolesi. To lahko poslabša delovanje krmilnega sistema. V navedenem primeru nemudoma dvignite omelo za odstranjevanje rastlin.

➔ Omelo za odstranjevanje rastlin in sprednji nosilec naprav upravljate z upravljalno ročico.



- 1 Sornik transportnega varovala
- 2 Vzmetni vtič

- A Delovanje
- B Transport

- ➔ Izvlecite sornik transportnega varovala.
  - ➔ Sprednji nosilec naprav zasukajte v desno.
  - ➔ Sornik transportnega varovala namestite v položaj za delovanje in ga zavarujte z vzmetnim zatičem.
  - ➔ Sprednji nosilec naprav spustite, da se omelo dotika tal.
  - ➔ Pritegnite vijak.
  - ➔ Pritegnite protimatico.
  - ➔ Zaženite motor.
  - ➔ Dvignite sprednji nosilec naprav.
  - ➔ Z obračanjem (stranski nagib), spuščanjem (nagib naprej) in vrtenjem nastavite zeleni položaj omela za odstranjevanje rastlin.
  - ➔ Za čiščenje vklopite delovno hidravliko Main PTO. Omelo za odstranjevanje rastlin se vrti.
  - ➔ Sprednji nosilec naprav spustite v plavajoči položaj.
- Opozorilo:**  
Sprednji nosilec naprav običajno uporabljamo v plavajočem položaju. Za večjo zmogljivost čiščenja lahko omelo za odstranjevanje rastlin za kratek čas pritisnete navzdol  
➔ in izvedete čiščenje.

### 8.13.6 Delovanje upravljalne ročice

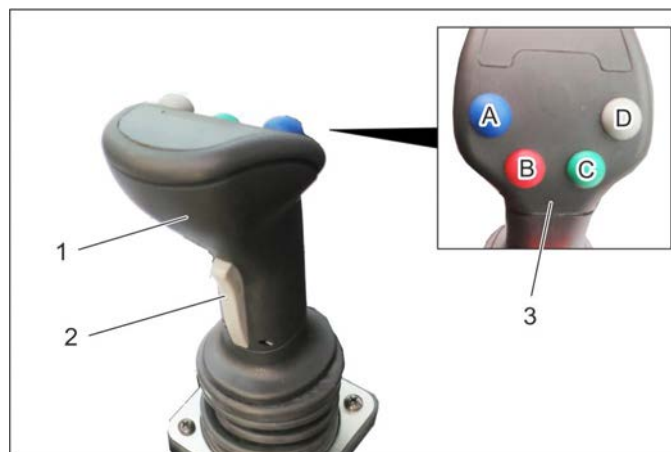

- 1 Upravljalna ročica
- 2 Sprednja tipka
- 3 Funkcijske tipke
- A – modra
- B – rdeča
- C – zelena
- D – siva

➔ Z upravljalno ročico upravljate:

- Sprednje hidravlično dvigalo
- Priključek AUX 1
- Priključek AUX 2
- Električni priključek AUX (12 V)

➔ Ob izbiri plavajočega položaja zasveti ustrezna kontrolna lučka.

#### 8.13.6.1 Upravljanje

Omelo za odstranjevanje rastlin

Sprednje hidravlično dvigalo (s plavajočim položajem)		
Glavno stikalo za plavajoči položaj (konzola)	Funkcijska tipka	Upravljalna ročica
Aktiviranje	pritisek sive tipke (D)	---

Sprednje hidravlično dvigalo (brez plavajočega položaja)		
Glavno stikalo za plavajoči položaj (konzola)	Funkcijska tipka	Upravljalna ročica
Deaktiviranje	---	premik naprej/nazaj

Roka omela za odstranjevanje rastlin (s plavajočim položajem)		
Glavno stikalo za plavajoči položaj (konzola)	Funkcijska tipka	Upravljalna ročica
Aktiviranje	pritisek zelene tipke (C)	---

Dviganje/spuščanje roke omela za odstranjevanje rastlin (brez plavajočega položaja)		
Glavno stikalo za plavajoči položaj (konzola)	Funkcijska tipka	Upravljalna ročica
Deaktiviranje	pritisk in zadržanje	premik v levo/ desno

Premik roke omela navzven/navznoter		
Sprednja tipka na upravljalni ročici	Funkcijska tipka	Upravljalna ročica
---	---	premik v levo/ desno

Spuščanje glave omela (nagib naprej)		
Funkcijska tipka Modra	Funkcijska tipka Rdeča	Upravljalna ročica
pritisk in zadržanje	---	premik v levo/ desno

Obračanje glave omela (stranski nagib)		
Funkcijska tipka Modra	Funkcijska tipka Rdeča	Upravljalna ročica
---	pritisk in zadržanje	premik v levo/ desno

### 8.13.7 Transportna vožnja

#### ⚠ OPOZORILO

Večja nevarnost poškodb med vožnjo z omelom za odstranjevanje rastlin v neustreznem položaju. Da v največji meri zmanjšate nevarnost poškodb, omelo naravnajte tako, kot je opisano spodaj.

- ➔ Dvignite sprednji nosilec naprav.
- ➔ Omelo nagnite naprej.
- ➔ Omelo zavrtite v smeri urnega kazalca.
- ➔ Sornik transportnega varovala namestite v položaj za transport in ga zavarujte z vzmetnim zatičem.
- ➔ Zaščito pred brizganjem namestite tako, da pokriva omelo.

## 9 Skladiščenje

### ⚠ OPOZORILO

Nevarnost poškodbe in škode! Pri shranjevanju upoštevajte teža naprave.

Če naprava dalj časa ne bo v uporabi, upoštevajte sledeče točke:

- ➔ Stroj pospravite na zaščiteno, ravno in suho mesto.
- ➔ Ključ za vžig obrnite na položaj „STOP“ in ga izvlecite.
- ➔ Napravo zavarujte pred kotaljenjem, zablokirajte fiksno zavoro.
- ➔ Zamenjajte motorno olje in oljni filter.
- ➔ Pri nevarnosti zmrzali preverite, ali je v hladilni vodi dovolj sredstva proti zamrzovanju.
- ➔ Baterijo ca. vsaka 2 meseca napolnite.
- ➔ Če se naprava ne uporablja dlje kot 4 tedne, odklopite minus pol baterije.

## 10 Vzdrževanje

### 10.1 Splošna navodila

- Pred čiščenjem in vzdrževanjem stroja, zamenjavo delov ali preklopu na drugo funkcijo se mora stroj izklopiti in po potrebi izveči ključ za vžig.
- Pred deli na električni napravi je potrebno odklopiti baterijo.
- Blokirate fiksno zavoro.
- Servisiranje smejo izvajati le odobreni uporabniški servisi ali strokovnjaki za to področje, ki so seznanjeni z vsemi pomembnimi varnostnimi predpisi.

### 10.2 Obloge

#### 10.2.1 Snemanje/nameščanje oblog motorja

##### △ OPOZORILO

Nevarnost opeklin. Pred snemanjem oblog pustite, da se naprava ohladi.



- 1 Obloge motorja stransko
- 2 Rešetka hladilnika

Za izvajanje različnih vzdrževalnih del je potrebno sneti obloge motorja.

#### 10.2.2 Snemanje stranskih oblog motorja



- 1 Zapiralo pokrova
- Odprite obe zapirali pokrova.
  - Dvignite oblogo in jo zgoraj zasukajte navzven.
  - Snemite oblogo.

#### 10.2.3 Nameščanje stranskih oblog motorja

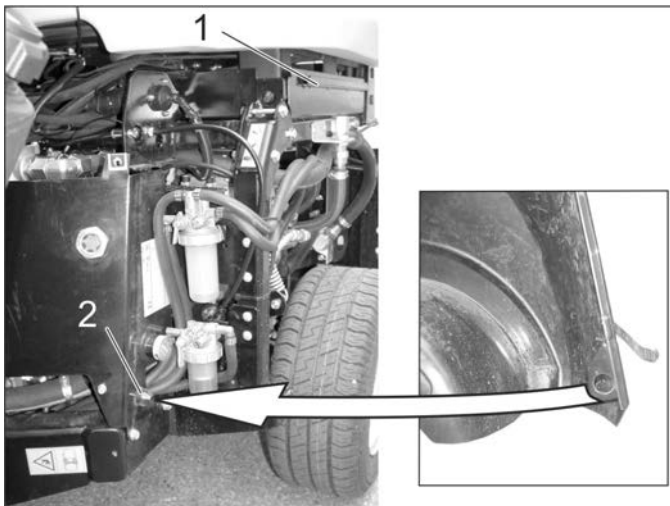

- 1 Pritrditveni utor
  - 2 Centrirni stožec
- Spodnji konec obloge vstavite za kolo.
  - Oblogo zgoraj zasukajte do naprave in obesite zgornji rob obloge v pritrditveni utor.
  - Zaprite zapirala pokrova.

#### 10.2.4 Odstranjevanje rešetke hladilnika

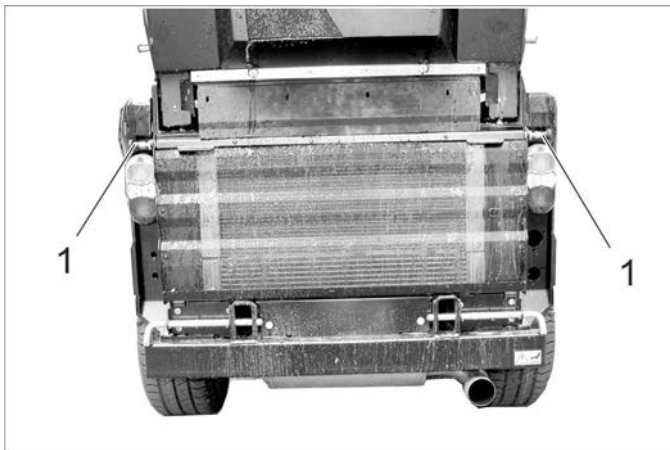

- 1 Zapiralo
- Odprite obe zapirali (zapiralo izvlecite, zavrtite ca. 90° in spustite).
  - Mrežico hladilnika zgoraj zasukajte navzven, potegnite navzgor in snemite.

## 10.3 Čiščenje

- Privzdignite delovno napravo.
- Postavite napravo na ravno površino.
- Število vrtljajev motorja nastavite v položaj MIN.
- Ključ za vžig obrnite na položaj „STOP“ in ga izvlecite.
- Blokirate fiksno zavoro.

### 10.3.1 Čiščenje stroja

Napravo čistite dnevno po koncu dela.

#### PREVIDNOST

*Nevarnost poškodb!*

*Tesnil gredi, električnih komponent in hidravličnih ventilov ne čistite z visokotlačnim vodnim curkom.*

*Motorja ne spirajte z vodo.*

*Pri čiščenju naprave z visokotlačnim čistilnikom*

*upoštevajte vsakokratne varnostne predpise.*

*Lamele hladilnika čistite le s stisnjenim zrakom (največ 5 barov), ne z vodo.*

*Ne uporabljajte agresivnih čistilnih sredstev.*

*Za zaščito zračnega filtra zadek naprave perite le pri izklopljenem motorju.*

- V izogib nevarnosti požara preverite napravo glede iztekanja olja in goriva. Netesnosti naj odpravi uporabniški servis.
- Preverite prosto gibljivost (dviganje in spuščanje) sprednjega hidravličnega dvigala.
- V izogib nevarnosti požara morajo biti motor, dušilec zvoka, baterija in rezervoar za gorivo brez ostankov rastlin in olja.
- Preverite motor glede umazanosti, po potrebi ga očistite s krtačo ali stisnjenim zrakom.

### 10.3.2 Čiščenje hladilnika

- Preverite umazanost hladilnika.
- Velike predmete odstranite z roko.
- Umazanijo odstranite z mehko krtačo ali stisnjenim zrakom.

## 10.4 Intervali vzdrževanja

### OBVESTILO

*Za zagotavljanje garancijske pravice mora pooblaščen Kärcher uporabniški servis v času garancije izvesti vsa servisna in vzdrževalna dela v skladu z vzdrževalnim zvezkom.*

### OBVESTILO

*Števce obratovalnih ur določa čas vzdrževalnih intervalov.*

### 10.4.1 Dnevno pred začetkom obratovanja

- Preverite delovanje vseh upravljalnih elementov in kontrolnih lučk.
- Napolnite rezervoar za gorivo.
- Preverite nivo motornega olja.
- Preverite nivo hladilne vode.
- Preverite nivo hidravličnega olja.
- Preverite filter goriva.
- Preverite zračni filter, po potrebi ga očistite.
- Namažite vse ležaje, ki so pri „Vzdrževalna dela/ Mazanje naprave“ označeni z „\*“.
- Preverite, ali so pipe na vodnem ločevalniku in na filtru goriva odprte.
- Preverite, da ločevalnik vode ne vsebuje vode.
- Očistite hladilnik.
- Preverite, ali je pri vožnji s priključki potrebna in montirana utež zadka.
- Celotno napravo preglejte glede poškodb.

### 10.4.2 Po vsakem pranju vozila

- Namažite vse ležaje, ki so pri „Vzdrževalna dela/ Mazanje naprave“ označeni z „\*“.

### 10.4.3 Tedensko

- Preverite stanje pnevmatik in zračni tlak v pnevmatikah.  
Informacije o priporočenem tlaku najdete na nalepki v voznikovi kabini ali v poglavju »Tehnični podatki – Pnevmatike«.

- Preverite stanje vode za šipe.

### 10.4.4 Po prvih 50 obratovalnih urah

- Prvi pregled naj opravi uporabniški servis.

### 10.4.5 Vsakih 50 delovnih ur

- Preverite in očistite ventilator hladilnika.
- Preverite baterijo.
- Baterijske pole preverite glede oksidacije, jih po potrebi skrtajte in namastite s polno mastjo. Pazite na fiksno nased povezovalnega kabla.
- Očistite dinamo (ne z visokotlačnim čistilnikom).
- Namažite ležaje (glejte „Mazanje naprave“)

### 10.4.6 Vsakih 250 obratovalnih ur ali polletno

- Preverite ležaj zgibnega krmilja. \*
- Zamenjajte motorno olje in oljni filter.
- Preverite mešalno razmerje voda/zaščitno sredstvo proti zamrzovanju.
- Očistite oz. zamenjajte vodni filter.
- Zamenjajte olje v kolesnih motorjih.
- Preverite tesnost hidravličnega sistema, odrgnjena mesta in trdno nasedanje priključkov.
- Zamenjajte zračni filter.
- Preverite delovanje in nastavitve zavor. \*
- Preverite število vrtljajev motorja in nastavitve. \*
- Preverite gibko cev od zračnega filtra do motorja.
- Preverite gibke cevi in vpenjalne objemke.
- Lamele vodnega hladilnika, hladilnika olja in klimatske naprave očistite s stisnjenim zrakom.
- Preverite delovanje gretja in grelnih ventilatorjev. \*
- Preverite zračni filter grelnega ventilatorja, po potrebi zamenjajte.
- Preverite obrabo klinastega jermena.
- Preverite prosto gibljivost bovdenov in premičnih delov
- Očistite prezračevalne reže razsvetljave.

*\* Izvajanje s strani uporabniškega servisa.*

### 10.4.7 Vsakih 500 ur ali polletno

***Vsa dela sme izvajati uporabniški servis.***

- Zamenjajte filter goriva.
- Zamenjajte hidravlično olje.
- Zamenjajte filter hidravličnega olja.
- Preverite sistem za odvajanje dimnih plinov glede netesnosti.
- Preverite električno prevodne vodnike in kontakte glede poškodb in oksidacije
- Zamenjajte klinasti jermen hidravlične črpalke in namažite napenjalni valj.

#### 10.4.8 Vsakih 1000 obratovalnih ur ali enkrat letno

**Vsa dela sme izvajati uporabniški servis.**

- Zamenjajte hladilno vodo.
- Nastavite ventile.
- Vizualni pregled gibkih cevi za gorivo in gibkih cevi hladilnika, po potrebi zamenjajte.

#### 10.4.9 Vsakih 1500 obratovalnih ur

**Vsa dela sme izvajati uporabniški servis.**

- Zamenjajte klinasti jermen.
- Preverite in očistite vbrizgovalne šobe.

#### 10.4.10 Vsakih 2000 obratovalnih ur

- Lepajte vstopne in izstopne ventile (uporabniški servis).

#### 10.4.11 Letno

- Varnostni pregled s strani uporabniškega servisa v skladu z veljavnimi lokalnimi predpisi.

### 10.5 Vzdrževanje

#### 10.5.1 Splošna varnostna navodila

##### ⚠ NEVARNOST

*Smrtna nevarnost!*

*Pred popravili vozilo potisnite iz področja nevarnosti tekočega prometa, nosite opozorilno obleko.*

##### ⚠ NEVARNOST

*Nevarnost poškodb zaradi naknadnega teka motorja! Po zaustavitvi motorja počakajte 5 sekund. V tem razdobju se obvezno zadržujte izven delovnega področja.*

*Nevarnost poškodb zaradi nehotenega zagona naprave. Pred deli na napravi izvalcite ključ za vžig in odklopite baterijo.*

*Visokotlačnega curka ne usmerjajte neposredno na električne komponente, pnevmatike, lamele hladilnika ali hidravlične gibke cevi.*

*Pri čiščenju naprave z visokotlačnim čistilnikom upoštevajte vsakokratne varnostne predpise.*

*Vzdrževalna dela na hidravličnem sistemu sme izvajati le posebej šolano osebje.*

##### ⚠ NEVARNOST

*Nevarnost poškodb!*

*Pri vseh vzdrževalnih delih spustite priključeno napravo, da tlačno razbremenite hidravlični sistem.*

*Nevarnost poškodb zaradi zbiralnika smeti, ki se zasuka navzdol. Pred deli pod zbiralnikom smeti, zbiralnik smeti zasukajte popolnoma v položaj Praznjenje (pri pometalnem stroju).*

*Nevarnost poškodb zaradi nehoteno se spuščenega zbiralnika smeti. Dela na turbini izvajajte le pri popolnoma dvignjenem zbiralniku smeti (pri pometalnem stroju).*

##### ⚠ OPOZORILO

*Pred vsemi vzdrževalnimi deli in popravili pustite, da se stroj dovolj ohladi.*

*Ne dotikajte se vročih delov, kot sta pogonski motor in naprava za izpušne pline.*

*Hladilna voda je vroča.*

##### PREVIDNOST

*Pazite, da motorno olje, kurilno olje, dizelsko gorivo in bencin ne pridejo v okolje. Varujte tla in staro olje zavržite v skladu s predpisi o varstvu okolja.*

#### 10.5.2 Priprava

- Postavite napravo na ravno površino.
- Spustite delovno napravo.
- Število vrtljajev motorja nastavite v položaj MIN.
- Ključ za vžig obrnite na položaj „STOP“ in ga izvalcite.
- Blokirate fiksno zavoro.

#### 10.5.3 Varnostna navodila za baterije

Pri rokovanju z baterijami obvezno upoštevajte sledeča opozorila:

	Upoštevajte napotke v navodilih za uporabo baterije, na bateriji in v pričujočih navodilih za uporabo!		Nevarnost razjedanja!
	Nosite zaščito za oči!		Prva pomoč!
	Otroci se ne smejo dotikati kislin in baterij!		Opozorilni zaznamek!
	Nevarnost eksplozije!		Odstranitev odpadnega materiala!
	Prepovedan ogenj, iskre, odprta svetloba in kajenje!		Baterije ne odvrzite v smetnjak!

##### ⚠ NEVARNOST

*Upoštevajte predpise o preprečevanju nesreč ter DIN VDE 0510, VDE 0105 T.1.*

*Nevarnost eksplozije! Na baterijo, t.j. na pole in celične povezave, ne polagajte orodja ali podobnih predmetov.*

*Nevarnost poškodb! Rane ne smejo nikoli priti v stik s svincem. Po delu na baterijah si vedno očistite roke.*

*Nevarnost požara in eksplozije!*

- Obvezno preprečite kajenje in odprt ogenj.
- Prostore, v katerih se polnijo baterije, je potrebno dobro prezračiti, saj ob polnjenju nastaja močno eksplozivni plin.

*Nevarnost razjedanja!*

- Če pride kislina v stik z očmi ali kožo, sperite z veliko količino čiste vode.
- Nato takoj obiščite zdravnika.
- Umazana oblačila izperite z vodo.
- Zamenjajte obleko.

#### 10.5.4 Vgradnja in priključitev baterije

- Baterijo postavite v baterijski nosilec.
- Polno sponko (rdeč kabel) priključite na plus pol (+).
- Polno sponko priključite na minus pol (-).
- vstavite baterijo.
- Privijte držalo na dnu baterije.

##### OBVESTILO

*Pri demontiranju baterije je treba paziti na to, da se najprej odklopi vodnik minus pola. Z zaščitno mastjo preizkusite, ali so baterijski poli in polne sponke zadostno zaščiteni.*



### 10.5.5 Polnjenje baterije

#### ⚠ Nevarnost

*Nevarnost poškodb! Pri rokovanju z baterijo upoštevajte varnostne predpise. Upoštevajte navodilo za uporabo proizvajalca polnilnika.*

#### ⚠ Nevarnost

*Baterijo polnite samo s primernim polnilnikom.*

- Odstranite baterijo.
- Odklopite minus pol baterije.
- Odklopite plus pol baterije.
- Plus pol vodnik polnilnika povežite s plus pol priključkom baterije.
- Minus pol vodnik polnilnika povežite z minus pol priključkom baterije.
- Omrežni vtič vtaknite v vtičnico in vklopite polnilnik.
- Baterijo polnite z najmanjšim možnim polnilnim tokom.

#### **OBVESTILO**

*Ko je baterija napolnjena, ločite polnilnik najprej od omrežja in nato od baterije.*

### 10.5.6 Zamenjava kolesa

#### ⚠ Nevarnost

*Pri popravilih na javnih cestah v območju nevarnosti tekočega prometa nosite opozorilna oblačila.*

#### ⚠ NEVARNOST

*Nevarnost poškodb!*

*Preverite stabilnost podlage. Stroj s klini dodatno zavarujte pred kotalenjem.*

- Stroj postavite na ravno površino.
- Izvlecite ključ za vžig.
- Blokirate fiksno zavoro.
- Dvigalko namestite na ustrezni vstavni točki ob sprednjem oz. zadnjem kolesu.

#### **OBVESTILO**

*Uporabite ustrezno standardno dvigalko.*

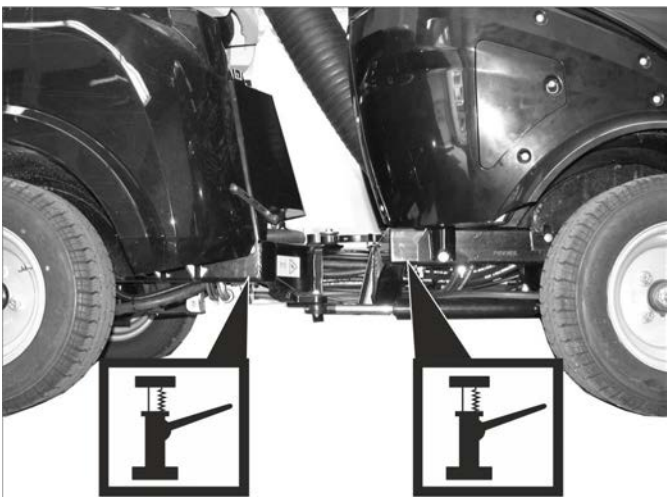

*Nosilne točke za dvigalko za vozila*

- Matice kolesa/sornike kolesa odvijte z ustreznim orodjem za ca. 1 obrat.
- Z dvigalko dvignite stroj.
- Izvijte in snemite matice kolesa/sornike kolesa.
- Snemite kolo.
- Okvarjeno kolo naj popravi strokovni servis.
- Namestite kolo in do konca uvijte matice kolesa/sornike kolesa ter jih rahlo pritegnite.
- Z dvigalko stroj spustite.
- Matice kolesa/sornike kolesa pritegnite s potrebnim navorom.

Privojni navor sprednjih pnevmatik	83 - 85 Nm
Privojni navor zadnjih pnevmatik	83 - 85 Nm

### 10.5.7 Preverjanje nivoja motornega olja in dolivanje olja



1 Pokrov odprtine za polnjenje olja (motor)

2 Mrlina palčka za olje

3 Oljni filter

- Postavite napravo na ravno površino.
- Merilno palčko izvlecite.
- Merilno palčko za olje obrišite in potisnite noter.
- Merilno palčko izvlecite.

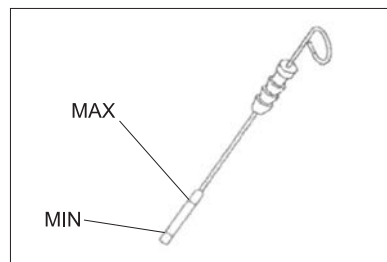

- Odčitajte nivo olja.
- Ponovno vstavite merilno palčko.
  - Stanje olja mora biti med oznakama „MIN“- in „MAKS“.
  - Če je stanje olja pod oznako „MIN“, ga dolijte.
  - Ne dolivajte nad oznako „MAX“.
- Odvijte pokrov odprtine za polnjenje olja.
- Nalijte motorno olje.
  - Vrsta olja: glejte poglavje "Tehnični podatki".
- Zaprite pokrov odprtine za polnjenje olja.
- Počakajte najmanj 5 minut.
- Preverite nivo motornega olja.

#### **PREVIDNOST**

*Previsok nivo olja vodi do poškodbe motorja zaradi pregrevanja. Če nivo olja preseže oznako „MAX“, je potrebno olje izpustiti, dokler ni dosežen pravilen nivo olja.*

### 10.5.8 Menjava olja in oljnega filtra

**Napotek:** Topel motor olajša izpuščanje.

#### ⚠ **Nevarnost**

*Nevarnost opeklin zaradi vročega olja in možnih vročih napeljav gibkih cevi.!*

- ➔ Pripravite lovilno posodo za najmanj 6 litrov olja.
- ➔ Pustite, da se motor ohladi.

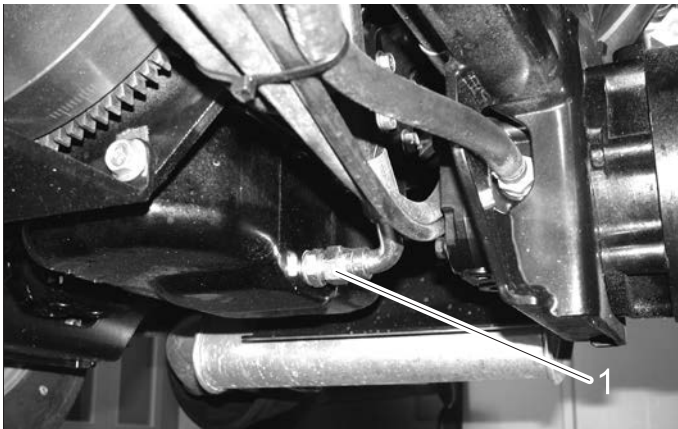

- 1 Izpustni vijak za olje
- ➔ Odvijte izpustne vijake za olje.
  - ➔ Odvijte pokrov odprtine za polnjenje olja.
  - ➔ Izpustite olje.
  - ➔ Odvijte oljni filter.
  - ➔ Očistite nastavek in tesnilno ploskev.
  - ➔ Tesnilo novega oljnega filtra pred vgradnjo namažite z oljem.
  - ➔ Vgradite novi oljni filter in ga močno privijte.
  - ➔ Izpustni vijak za olje uvijte z novim tesnilom (privojni navor 60 Nm).
  - ➔ Nalijte motorno olje.  
Vrsta olja: glejte poglavje "Tehnični podatki".
  - ➔ Zaprite odprtino za polnjenje olja.
  - ➔ Pustite, da motor ca. 30 sekund teče.
  - ➔ Preverite nivo motornega olja.
  - ➔ Odpadno olje odvedite na za to predvidena zbirna mesta.

### 10.5.9 Preverjanje nivoja hidravličnega olja in dolivanje hidravličnega olja

#### ⚠ **Pomembno**

*Za preprečevanje motenj v delovanju je pomembna skrajna čistost pri vseh kontrolnih in servisnih delih.*



- 1 Kontrolno okence za hidravlično olje  
2 Filter za gorivo  
3 Vodni ločevalnik

Nivo olja se mora nahajati znotraj kontrolnega okenca.

- ➔ Dolijte hidravlično olje.

Vrsta olja: glejte poglavje "Tehnični podatki".

**Napotek:** Manjkajoče hidravlično olje se lahko nalije preko specialnega posebnega pribora (naročniška št.), ali s strani Kärcherjevega uporabniškega servisa.

### 10.5.10 Zamenjava hidravličnega olja in filtra hidravličnega olja

**Zamenjava le s strani pooblaščenega uporabniškega servisa.**

Že najfinejše nečistoče v hidravličnem sistemu lahko vodijo do hudih motenj, zato je naprava opremljena s filtrom hidravličnega olja.

### 10.5.11 Preverjanje hidravlike

**Hidravliko lahko vzdržuje samo servisna služba podjetja Kärcher.**

- ➔ Preverite tesnost vseh hidravličnih cevi in priključkov.

### 10.5.12 Menjava olja v kolesnih motorjih

**Zamenjava le s strani pooblaščenega uporabniškega servisa.**

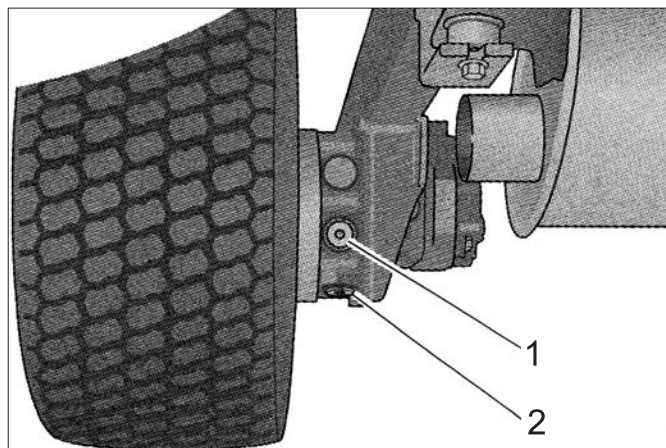

- 1 Vijak odprtine za polnjenje olja  
2 Izpustni vijak za olje

### 10.5.13 Preverjanje nivoja hladilnega sredstva

- ➔ Snemite obloge motorja na desni.



- 1 Izravnalna posoda hladilnega sredstva  
Nivo hladilne vode je potrebno preveriti pri hladnem motorju.
- Nivo hladilne vode mora ležati pri spodnji oznaki.

### 10.5.14 Dolivanje hladilne vode

- Za dolivanje uporabite mešanico vode in zaščitnega sredstva proti zamrzovanju.
  - Ne mešajte različnih zaščitnih sredstev pred zmrzovanjem.
  - Za mešanico vode in zaščitnega sredstva proti zamrzovanju uporabite le omeščano vodo.
  - Hladično vodo dolivajte le pri hladnem motorju.
  - Snemite obloge motorja na desni.
- Če je izravnalna posoda za hladilno vodo povsem prazna, najprej dolijte v hladilnik:

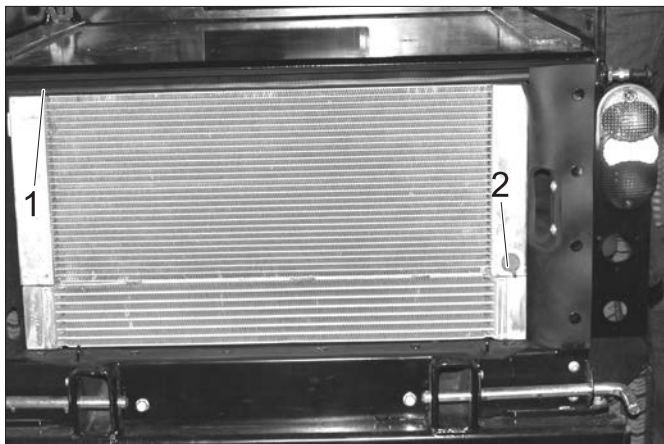

- 1 Pokrov hladilnika
- 2 Izpustni vijak

- Odvijte pokrov hladilnika.
  - Hladilnik počasi napolnite brez mehurčkov povsem do vrha.
  - Privijte pokrov hladilnika.
- Dolijte v izravnalno posodo za hladilno vodo:
- Snemite pokrov izravnalne posode za hladilno vodo.
  - Izravnalno posodo napolnite do spodnje črte.
  - Zaprite pokrov izravnalne posode.
  - Zaženite motor in pustite, da se segreje.
  - Preverite nivo polnjenja v izravnalni posodi za hladilno sredstvo.
- Pri toplem motorju mora nivo hladilne vode ležati na zgornji črti.
- Pri prenizkem nivoju hladilne vode ugasnite motor, pustite da se ohladi in dolijte manjkajočo količino hladilne tekočine v izravnalno posodo za hladilno vodo.

### 10.5.15 Preverjanje vodnega ločevalnika



- 1 Zaporna pipa
- 2 Prekrovnna matica
- 3 Posoda
- 4 Žičnat filter
- 5 Plovec
- 6 Vzmet

- Prepričajte se, da je zaporna pipa odprta.
  - Preverite, ali se plovec nahaja na dnu vodnega ločevalnika.
- Če plovec ni na dnu, se v vodnem ločevalniku nahaja voda in ga je potrebno očistiti.

### 10.5.16 Čiščenje vodnega ločevalnika

#### ⚠ Nevarnost

#### Nevarnost eksplozije!

- Vzdrževalnih del ne opravljajte v zaprtih prostorih.
- Obvezno preprečite kajenje in odprt ogenj.
- Zaprite zaporno pipo.
- Lovilno posodo držite pod vodnim ločevalnikom.
- Odvijte slepo matico.
- Snemite posodo vodnega ločevalnika.
- Odstranite vzmet in plovec iz posode.
- Očistite notranjost posode.
- Očistite žičnat filter.
- Preverite obročno tesnilo med posodo in zgornjim delom vodnega ločevalnika.
- Ponovno sestavite vodni ločevalnik.
- Odprite zaporno pipo.
- Odzračite sistem goriva.

### 10.5.17 Menjava filtra goriva

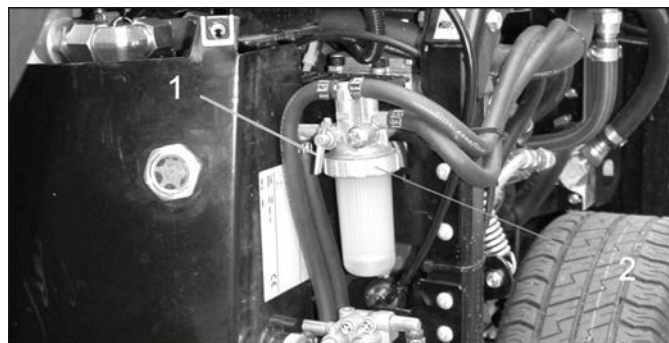

- 1 Zaporna pipa
- 2 Prekrovnna matica

#### ⚠ OPOZORILO

Nevarnost poškodbe zaradi izteklega goriva! Izteklo gorivo takoj zberite in pobrišite.

Oblecite zaščitne rokavice.

- Zaustavite motor in ga pustite, da se ohladi.
- Zaprite zaporno pipo na ločevalniku vode.
- Lovilno posodo držite pod filtrom goriva.
- Odvijte filter za gorivo.
- Tesnilo novega filtra goriva na tanko poškopite z gorivom.
- Nov filter goriva ročno pritegnite.
- Odprite zaporno pipo na ločevalniku vode.

### 10.5.18 Odzračevanje sistema goriva

Če je bil rezervoar med delovanjem prazen ali je bil zamenjan filter goriva, je treba sistem goriva odzračiti.

- Preverite, ali je rezervoar za gorivo napolnjen.
- Odprite zaporno pipo na ločevalniku vode.
- Zaženite motor.
- Ko je sistem odzračen, zaprite zaporno pipo.

### 10.5.19 Prevejanje zračnega filtra



1 Prikaz menjave zračnega filtra

→ Če je prikaz menjave zračnega filtra rdeč, je potrebno zamenjati vložek zračnega filtra.

### 10.5.20 Preverjanje in čiščenje zračnega filtra

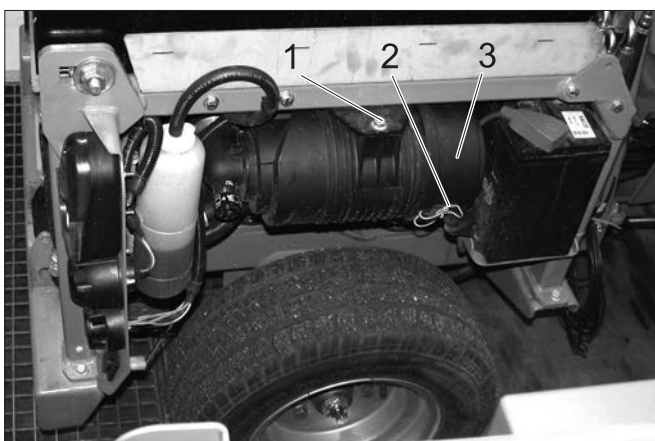

1 Vijak

2 Sponka

3 Ohišje zračnega filtra

→ Izvijte vijak.

→ Zračni filter potisnite navznoter in ga snemite navzdol.

→ Sprostite sponke.

→ Odprite ohišje zračnega filtra.

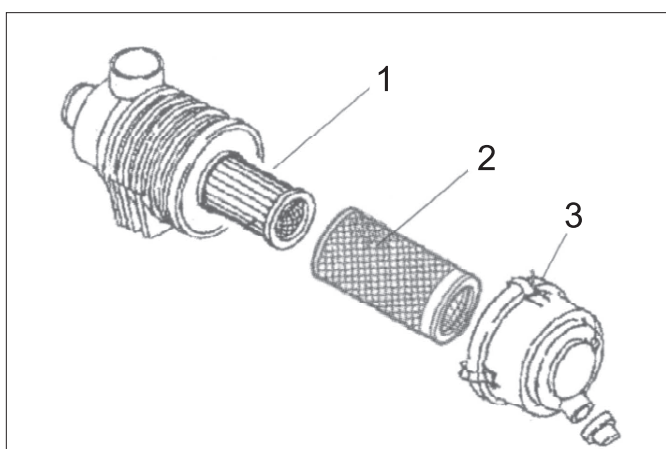

1 Vložek zračnega filtra

2 Prefilter

3 Sponka

→ Snemite predfilter.

Vložek zračnega filtra pustite vstavljen, da pri čiščenju predfiltera prah ne pride v motor.

→ Prefilter previdno izpihajte od znotraj navzven s stisnjenim zrakom (0,3...0,5 MPa).

→ Če se predfilter ne očisti ali je poškodovan, uporabite nov predfilter.

→ Očistite notranjost ohišja zračnega filtra.

→ Če je potrebno, zamenjajte vložek zračnega filtra.

→ Zračni filter ponovno sestavite v obratnem vrstnem redu.

→ Pritisnite tipko prikaza zračnega filtra, da ponastavite prikaz.

## 10.5.21 Mazanje stroja

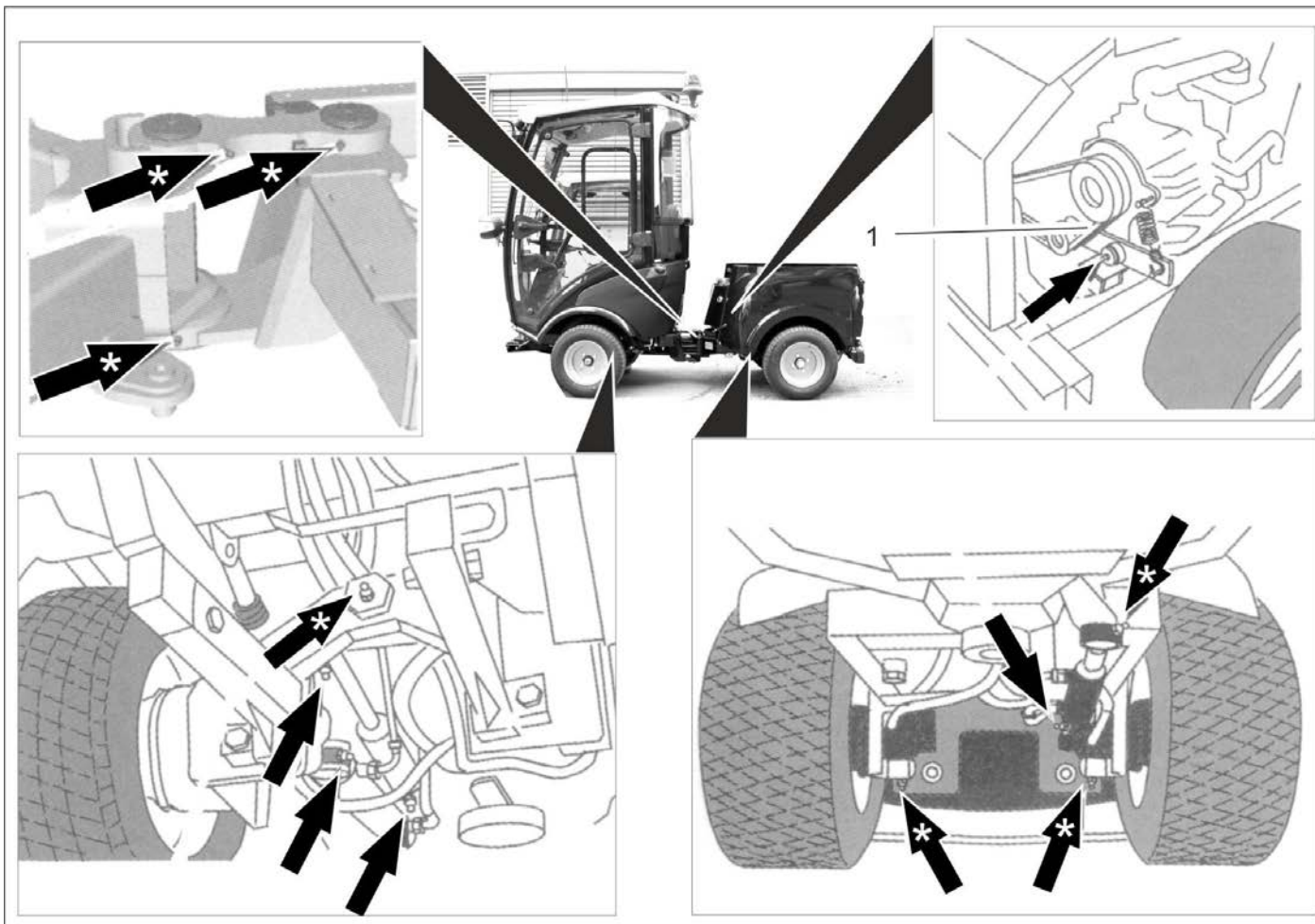

Slika je simbolična.

1 Klinasti jermen

### PREVIDNOST

Nevarnost motenj delovanja. Klinasti jermen ne sme priti v stik z maščobo.

- S puščico označeno mazalko namažite z maščobno tlačilko.
- S „\*“ puščicami označene mazalke je treba pred začetkom delovanja dnevno podmazati.
- Vse gibljive dele, na primer ročico zapaha oziroma varnostno ročico, občasno namažite.
- Uporabite kakovostno večnamensko mast in podmažite z maščobno tlačilko.

## 10.5.22 Preverjanje klinastega jermena

Preverite klinasti jermen na ventilatorju hladilnika motorja.

## 10.5.23 Vzdrževanje brisalcev šip

■ samo naprava s kabino za voznika

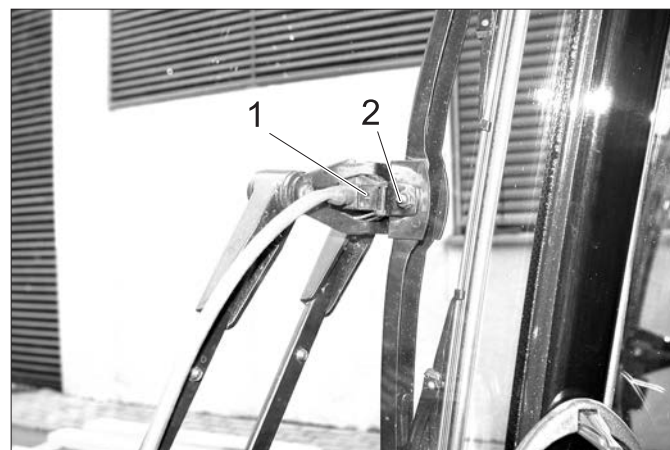

1 Pršilna šoba

2 Vijak

Čiščenje/nastavljanje pršilnih šob:

- Odprtine pršilnih šob očistite z žico.
- Smer pršenja nastavite z obračanjem pršilne glave s pomočjo žice.

Menjava lista brisalca:

- Odvijte vijak.
- Zamenjajte list brisalca.

## 10.6 Varovalke

### OBVESTILO

Uporabite le varovalke z isto varnostno vrednostjo.

→ Zamenjajte defektne varovalke.

### 10.6.1 Menjava varovalk v omarici z varovalkami voznikove kabine

■ samo naprava s kabino za voznika

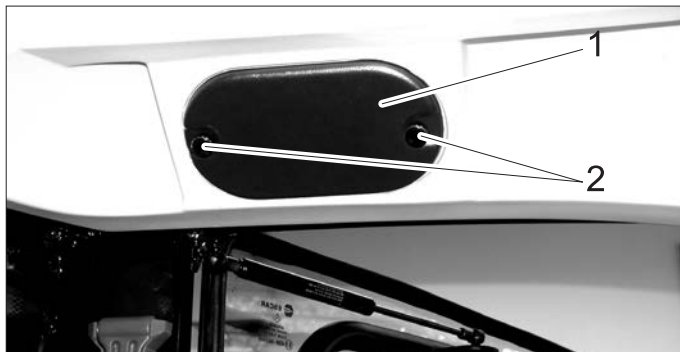

1 Pokrov

2 Vijak z narebričeno glavo

→ Izvijte vijake z narebričeno glavo in snemite pokrov.

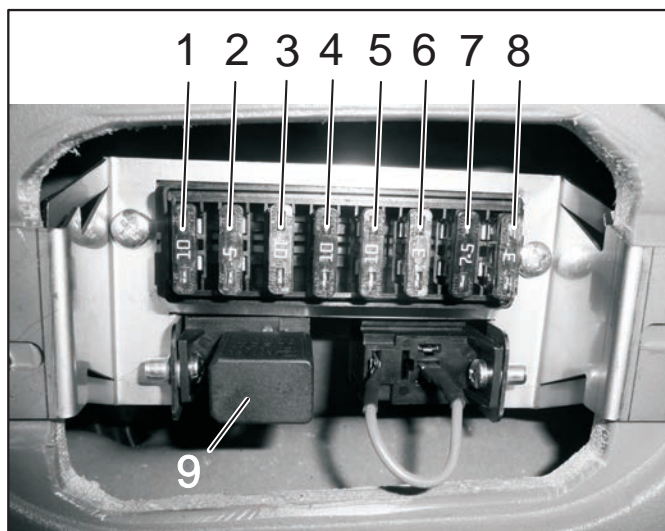

#### Varovalke voznikove kabine

1	Prosto vtično mesto stikala v stropni konzoli (drugo mesto z desno)	10 A
2	Avtoradijski priključek	3 A
3	Delovna osvetlitev	10 A
4	Stikalo za opcijo (npr. zunanje ogledalo, ki ga je mogoče ogrevati)	10 A
5	Brisalec	10 A
6	Naprava za pranje stekla	3 A
7	Utripajoča luč	7.5 A
8	Razsvetljava kabine	3 A
9	Rele za dolgo luč	

### 10.6.2 Menjava varovalk v omarici z varovalkami predela za motor

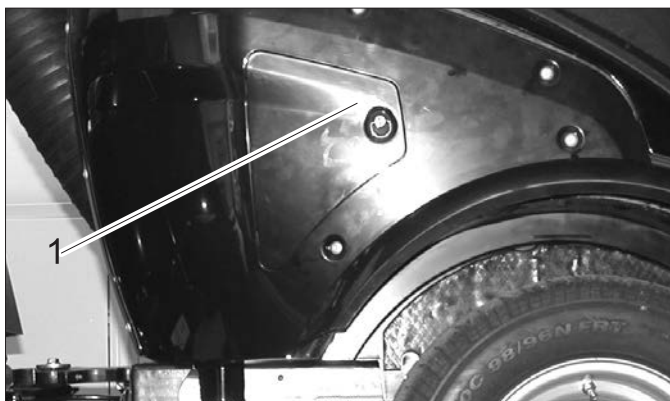

1 Pokrov

→ Snemite pokrov.

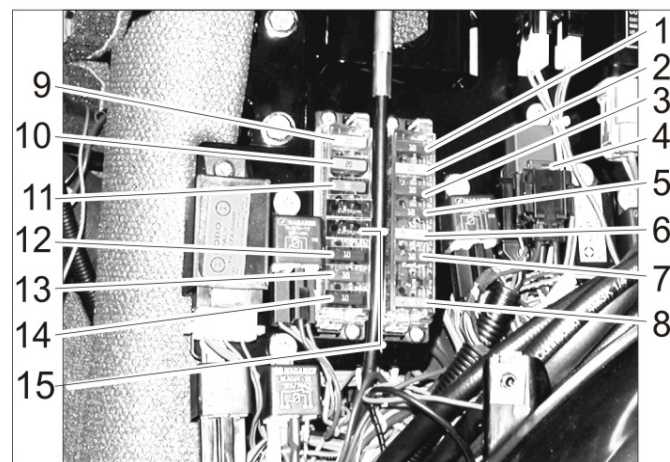

#### Varovalke predela za motor

1	Kontrolne luči, poletna temperatura hladilne vode, črpalka za gorivo, hupa za vzvratno vožnjo, 7-polna vtičnica spredaj, 2-polna vtičnica spredaj, časomerilec izklopnega ventila motorja, izklopni ventil motorja (obstojni tok)	10 A
2	2-polna vtičnica spredaj, 7-polna vtičnica spredaj, 2-polna vtičnica zadaj, sprednja luč	20 A
3	Ventil za smer vožnje, dinamo,	10 A
4	Klimatska naprava	7.5 A
5	Vtičnica na krovu na konzoli, 7-polna vtičnica spredaj	10 A
6	Izklopni ventil motorja (pritezni tok)	30 A
7	Števec obratovalnih ur pometanja, PTO Stop, kontrolna luč zavore	10 A
8	Glavna varovalka	40 A
9	Zasenčena luč	20 A
10	Klimatska naprava	20 A
11	Kabina	30 A
12	Utripajoča luč, hupa, relejna luč, 7-polna vtičnica spredaj (Pin 1)	10 A
13	Smernik, opozorilni smernik	10 A
14	Klimatska naprava	10 A
15	Udoben sedež	15 A

## 11 Pomoč pri motnjah

### 11.1 Motnje s prikazom

Prikaz	Vzrok	Odprava	Kdo
Opozorilna luč za temperaturo motorja sveti	Motor je pregret	Število vrtljajev motorja postavite na prosti tek. Preverite nivo hladilne tekočine v motorju. Če opozorilna luč ne ugasne v roku 5 minut, ugasnite motor in poiščite uporabniški servis.	Uporabnik
Opozorilna luč za temperaturo hidravličnega olja sveti	Hidravlično olje pregreto	Previsoka temperatura: Motor naj deluje pod plinom v prostem teku, dokler opozorilna lučka ne ugasne. Izklopite delovno hidravliko.	Uporabnik
Opozorilna luč za baterijo sveti	Baterija se ne polni	Obrnite se na uporabniški servis.	Uporabnik

### 11.2 Motnje brez prikaza

Motnja	Odprava
Stroja ni možno zagnati	Npolnite ali zamenjajte baterijo
	Pritisnite zavorni pedal.
	Natočite gorivo, odzračite sistem goriva
	Očistite ali zamenjajte filter za gorivo
	Preverite sistem za dovajanje goriva, priključke in povezave ter jih po potrebi popravite
	Obvestite uporabniški servis podj. Kärcher
Motor teče neenakomerno	Očistite zračni filter ali pa ga zamenjajte
	Preverite sistem za dovajanje goriva, priključke in povezave ter jih po potrebi popravite
	Obvestite uporabniški servis podj. Kärcher
Motor teče, vendar stroj pelje le počasi oz. sploh ne	Sprostite fiksirno zavoro
	Preverite nivo hidravlične tekočine
	Obvestite uporabniški servis podj. Kärcher
Motnje v obratovanju s hidravlično gibljivimi deli	Obvestite uporabniški servis podj. Kärcher

### 11.3 Vleka

#### ⚠ PREVIDNOST

*Nevarnost poškodb!*

→ Vleka vozila je prepovedana. Dovoljeno je počasno potiskanje ali vlečenje vozila s hitrostjo hoje.

#### ⚠ NEVARNOST

*Natovarjanje naprave z žerjavom ni dovoljeno.*

→ Vlečno vrv pritrdite na vlečno uho spredaj ali zadaj.

→ Vozilo počasi povlecite na transportno vozilo.

## 12 Tehnični podatki

		MIC 26
Hitrost vožnje, naprej	km/h	20
Hitrost vožnje, nazaj	km/h	8
Delovna hitrost	km/h	10
Sposobnost vzpona (maks.)	%	25
Gnane osi		2
Čas uporabe pri polnem rezervoarju	h	pribl. 12
<b>Motor</b>		
proizvajalca	--	Yanmar
Tip	--	3TNV76-DU
Delovna prostornina	cm <sup>3</sup>	1116
Moč motorja pri 3000 1/min	kW	18,9
Vrtilni moment pri 2000 1/min	Nm	66,6
<b>Električna naprava</b>		
Baterija	V, Ah	12, 40
<b>Goriva</b>		
Vrsta goriva		Dizel
Vsebina rezervoarja za gorivo	l	37
Tip motornega olja		SAE 10W-30
Količina motornega olja	l	5,1
Hladilno sredstvo (SAE J814C)	--	Havoline XLC Antifreeze
Tip hidravličnega olja		Renol B HV 46
Količina hidravličnega olja	l	20
Tip olja kolesnih motorjev		GL4/5 75-W90
Količina olja kolesnih motorjev	l	4 x 0,08–0,09
<b>Maziva</b>		
Za mazalna mesta, ki se jih maže ročno	--	Večnamenska mast
<b>Pogoji okolice</b>		
Temperatura	°C	od -5 do +40
Zračna vlažnost, brez rosenja	%	0–90
<b>Mere in teža</b>		
Dolžina x širina x višina	mm	2626 x 1084 x 1978
Transportna teža	kg	870–944
Dopustna skupna teža	kg	1750
Dovoljena osna obremenitev spredaj	kg	900
Dovoljena osna obremenitev zadaj	kg	1200
Oporna obremenitev priključka priklopnika (opcija)	kg	120
Vlečna obremenitev priključka priklopnika (opcija), zavirana/nezavirana	kg	1250/750
Polmer notranjega obračalnega kroga	mm	780
<b>Ugotovljene vrednosti v zvezi z EN 60335-2-72</b>		
Skupna nihalna vrednost rok	m/s <sup>2</sup>	< 2,5
Negotovost K	m/s <sup>2</sup>	0,2
Skupna nihalna vrednost sedežne površine	m/s <sup>2</sup>	< 0,5
Negotovost K	m/s <sup>2</sup>	0,2
<b>Določene vrednosti v skladu z 2009/76/EU</b>		
Nivo hrupa L <sub>PA</sub>	dB(A)	77



## 12.1 Pnevmatike

### PREVIDNOST

Uporabljajte samo pnevmatike, ki jih odobrilo podjetje Kärcher.

Tip pnevmatik	Dimenzija	Priporočeni tlak MPa (bar)
Cestne pnevmatike	195/55 R10C	0,62 (6,2)
Pnevmatike za travnate površine	20x10.00-10	0,28 (2,8)
Standardne pnevmatike, posebej široke	20x12.00-10	0,14 (1,4)
Pnevmatike za pogonsko os (grobi profil)	20x 8.00-10	0,45 (4,5)



Slika: Nalepka v voznikovi kabini s priporočenimi tlaki v pnevmatikah

# 1 Cuprins

<b>2</b>	<b>Date despre vehicul</b>	<b>2</b>	8.1	Utilizarea	18
2.1	Utilizarea corectă	2	8.2	Mașină de tuns 125 cm	18
2.2	Centru de greutate	2	8.3	Mașină de tuns 135 cm	18
<b>3</b>	<b>Observații generale</b>	<b>2</b>	8.4	Cilindru de măturare frontal	19
3.1	Protecția mediului, regulamentul REACH și eliminarea vehiculului scos din uz	2	8.5	Aripi curățitor de zăpadă	19
3.2	Garanție	3	8.6	Plug de zăpadă	19
3.3	Accesorii, piese de schimb, seturi de montare	3	8.7	Dozator pentru presărare	20
3.4	Simboluri din manualul de utilizare	3	8.8	Suprastructură dozator de presărare	21
3.5	Simboluri pe aparat	3	8.9	Contragreutate fără cârlig de remorcare	22
<b>4</b>	<b>Măsuri de siguranță</b>	<b>3</b>	8.10	Contragreutate cu cârlig de remorcare	22
4.1	Măsuri de siguranță generale	3	8.11	Cuplaj de remorcare	23
4.2	Haine de lucru	3	8.12	Triunghi de cuplare	23
4.3	Indicații referitoare la descărcare	4	8.13	Mătură pentru buruieni	23
4.4	Indicații de siguranță pentru utilizare	4	<b>9</b>	<b>Depozitarea</b>	<b>25</b>
4.5	Indicații de siguranță pentru regimul de deplasare	4	<b>10</b>	<b>Îngrijirea și întreținerea</b>	<b>26</b>
4.6	Indicații de siguranță pentru motorul de ardere	4	10.1	Observații generale	26
4.7	Indicații de siguranță pentru transportul aparatului	5	10.2	Învelișuri	26
4.8	Indicații de siguranță pentru întreținere și îngrijire	5	10.3	Curățarea	27
4.9	Dispozitive de siguranță	5	10.4	Intervale de întreținere	27
<b>5</b>	<b>Elemente de operare</b>	<b>6</b>	10.5	Lucrări de întreținere	28
5.1	Aparat cu etrier de protecție	6	10.6	Siguranțe	34
5.2	Aparat cu cabină pentru conducătorul vehiculului	6	<b>11</b>	<b>Depanarea</b>	<b>35</b>
5.3	Coloană de direcție	7	11.1	Defecțiuni cu semnalizare	35
5.4	Manetă multifuncțională pentru lumină, semnalizatoare și claxon	7	11.2	Defecțiuni fără afișaj	35
5.5	Pedală	8	11.3	Remorcare	35
5.6	Inductor de coborâre (Opțional)	8	<b>12</b>	<b>Date tehnice</b>	<b>36</b>
5.7	Racorduri	8	12.1	Anvelope	37
5.8	Consolă (la aparatele cu cabină pentru conducătorul vehiculului)	10			
5.9	Funcție Joystick (la aparatele cu cabină pentru conducătorul vehiculului)	11			
5.10	Consolă (la aparatele cu etrier de protecție)	12			
5.11	Funcție manetă de operare (la aparatele cu etrier de protecție)	13			
<b>6</b>	<b>Înainte de punerea în funcțiune</b>	<b>14</b>			
6.1	Înainte de prima punere în funcțiune	14			
6.2	Alimentarea cu combustibil	14			
6.3	Umplerea aparatului de spălat parbriz	14			
6.4	Reglarea scaunului șoferului	14			
6.5	Reglarea poziției volanului	15			
6.6	Înainte de pornire/verificarea siguranței	15			
6.7	Lucrări de întreținere zilnice	15			
<b>7</b>	<b>Funcționarea</b>	<b>16</b>			
7.1	Deplasarea	16			
7.2	Depozitarea aparatului	17			
7.3	Protecția împotriva înghețului	17			
7.4	Transportul	17			
<b>8</b>	<b>Accesorii atașabile</b>	<b>18</b>			



Înainte de prima utilizare a vehiculului dumneavoastră, citiți acest manual original de utilizare, respectați instrucțiunile cuprinse în acesta și păstrați-l pentru întrebuințarea ulterioară sau pentru următorii posesori.

## 2 Date despre vehicul

### 2.1 Utilizarea corectă

Utilizați acest aparat exclusiv în conformitate cu datele din aceste instrucțiuni de utilizare.

Această mașină (suport instalație) a fost dezvoltată pentru utilizarea în spații verzi, pentru îngrijirea aparatului și pentru serviciul de iarnă.

- Aparatul MIC 26C există atât în varianta cu cabină pentru conducătorul vehiculului, cât și în varianta cu etrier de protecție. Etrierul de protecție poate fi rabatat în jos, de exemplu, la tunderea ierbii de sub arbori. Din motive de siguranță (pietre aruncate, praf etc. în timpul măturării) aparatul cu etrier de protecție nu este aprobat pentru lucrul cu sistemul de măturare!
- Instalația poate fi utilizată pe drumurile publice doar cu accesoriul StVZO (opțional din fabrică).
- Celelalte instalații auxiliare (neincluse în furnitură) pot fi montate pe mașină atât în față, cât și în spate. Nu folosiți instalații auxiliare, care periclitează siguranța și stabilitatea mașinii.
- **IMPORTANT!** Înainte de montarea instalațiilor auxiliare, care nu au fost concepute special pentru această mașină, contactați comerciantul dvs., pentru a vă asigura, dacă puteți utiliza și monta aceste instalații. Acest lucru este important pentru siguranța șoferului și a mașinii, cât și din punctul de vedere al garanției.
- Această mașină (suport instalație) este gata de funcționare la livrare. Prin manipularea și îngrijirea corespunzătoare durata de viață și siguranța în funcționare a mașinii crește considerabil.
- Mașina poate fi utilizată de asemenea ca și vehicul de tractare (opțional este disponibil un cuplaj de remorcă).
- Nu este permisă utilizarea aparatului în spații închise.
- În general: nu lăsați în apropierea aparatului substanțe ușor inflamabile (pericol de explozie/incendiu).
- Dacă nu sunt atașate accesoriile de spatele aparatului, trebuie să atașați neapărat o contragreutate în spate.
- Deplasarea se va face numai pe suprafețele specificate de proprietar sau de reprezentantul acestuia pentru folosirea mașinii.

## 3 Observații generale

Dacă la despachetare constatați deteriorări apărute în timpul transportului, luați legătura cu magazinul.

- Citiți și respectați instrucțiunile de utilizare și de siguranță referitoare la dispozitivele de lucru montate la aparat.
- Plăcuțele de avertizare și cu indicații montate pe aparat conțin informații importante pentru utilizarea în condiții de siguranță.
- În afară de indicațiile din instrucțiunile de utilizare, este necesar să fie luate în considerare și prescripțiile generale privind protecția muncii și prevenirea accidentelor de muncă, emise de organele de reglementare.
- În acest manual de utilizare, termenii aparat, suport de aparat, mașină sau vehicul sunt utilizați cu sens echivalent.

### 2.1.1 Utilizare eronată previzibilă

Nu este permisă nicio utilizare, care nu este conformă descrierii de mai sus. Utilizatorul este singurul responsabil de pericolele care apar prin utilizarea nepermisă. Utilizarea în alte scopuri decât cele descrise în acest manual este interzisă.

Transportul de persoane pe vehicul, suprafața de încărcare sau pe accesorii nu este permis.

Nu efectuați modificări la vehicul.

Nu stați în zona periculoasă. Este interzisă utilizarea în încăperi unde există pericol de explozie.

### 2.2 Centru de greutate

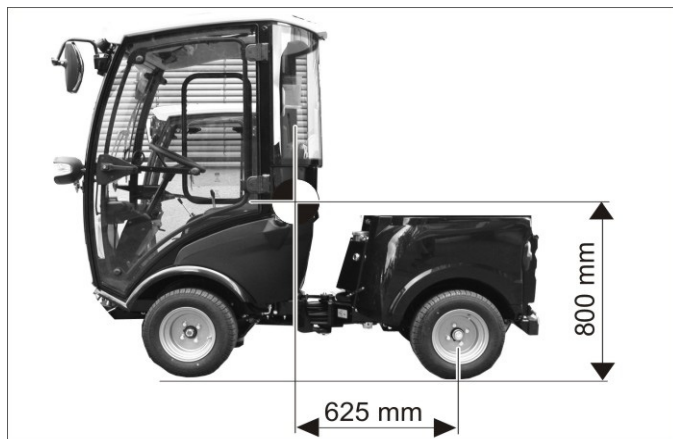



*Poziția centrului de greutate fără accesoriile montate.*

- ➔ Suprastructurile de acoperiș și nivelurile de încărcare influențează centrul de greutate și, prin urmare, manevrarea.
- ➔ Dacă nu sunt atașate accesoriile de spatele aparatului, trebuie să atașați neapărat o contragreutate în spate.

### 3.1 Protecția mediului, regulamentul REACH și eliminarea vehiculului scos din uz

#### 3.1.1 Protecția mediului

	Materialele de ambalare sunt reciclabile. Ambalajele nu trebuie aruncate în gunoii menajere, ci trebuie duse la un centru de colectare și revalorificare a deșeurilor.
	Bateriile, uleiul, combustibilii și produsele similare nu trebuie să ajungă în mediul înconjurător. Vă rugăm să eliminați aceste produse prin sistemele de colectare corespunzătoare.

### 3.1.2 Materiale conținute (REACH)

Informații actuale referitoare la materialele conținute puteți găsi la adresa:

[www.kaercher.de/REACH](http://www.kaercher.de/REACH)

### 3.1.3 Eliminarea vehiculului scos din uz

Vehiculele scoase din uz conțin materiale reciclabile valoroase, care trebuie trimise spre valorificare. La eliminarea vehiculului dumneavoastră, vă recomandăm să colaborați cu o companie de gestionare a deșeurilor.

## 3.2 Garanție

În fiecare țară sunt valabile condițiile de garanție publicate de distribuitorul nostru din țara respectivă. Eventuale defecțiuni ale accesoriilor, care survin în perioada de garanție și care sunt rezultatul unor defecte de fabricație sau de material, vor fi remediate gratuit. Pentru a putea beneficia de garanție, prezentați-vă cu chitanța de cumpărare la magazin sau la cea mai apropiată unitate de service autorizată.

## 3.3 Accesorii, piese de schimb, seturi de montare

Se vor utiliza numai accesorii, piese de schimb și seturi de montare care au fost aprobate de producător. Pentru a evita pericolele, reparațiile și montarea pieselor de schimb se vor face doar de service-ul autorizat. Informații suplimentare despre piesele de schimb găsiți la [www.kaercher.com](http://www.kaercher.com), în secțiunea Service.

## 3.4 Simboluri din manualul de utilizare

### ⚠ PERICOL

Atrage atenția asupra unui pericol iminent, care duce la vătămări corporale grave sau moarte.

### ⚠ AVERTIZARE

Atrage atenția asupra unei posibile situații periculoase, care ar putea duce la vătămări corporale grave sau moarte.

### ⚠ PRECAUȚIE

Indică o posibilă situație periculoasă, care ar putea duce la vătămări corporale ușoare sau pagube materiale.

### ATENȚIE

Indicație referitoare la o posibilă situație periculoasă, care ar putea duce la pagube materiale.

## 3.5 Simboluri pe aparat

	<b>PRECAUȚIE</b> Pericol de arsuri din cauza suprafețelor fierbinți! Înainte de a efectua lucrări la aparat, lăsați sistemul de evacuare a gazelor să se răcească.
 	<b>PRECAUȚIE</b> Pericol de arsuri din cauza cuplajelor hidraulice rapide fierbinți. Purtați mănuși la desprinderea cuplajelor.
 	<b>⚠ PERICOL</b> Pericol de strivire. Aveți grijă ca în timpul funcționării să nu se afle nimeni în apropierea articulației rotative.
 	<b>⚠ AVERTIZARE</b> Pericol de strivire. Țineți mâinile departe de locul marcat.
	<b>PRECAUȚIE</b> Pericol de deteriorare. Nu călcați aici.
	<b>⚠ PERICOL</b> Pericol de răsturnare. Nu vă deplasați pe suprafețe de o înclinare laterală mai mare de 10%.
	Adăugați aici apa de răcire.

## 4 Măsuri de siguranță

### 4.1 Măsuri de siguranță generale

- Aparatul și accesoriile trebuie verificate înainte de utilizare pentru a vedea dacă sunt în stare bună și permit utilizarea aparatului în condiții de siguranță. Dacă starea nu este ireproșabilă, acestea nu pot fi utilizate.
- La utilizarea aparatului în zone periculoase (de ex. benzinării) se vor respecta instrucțiunile de securitate corespunzătoare. Este interzisă utilizarea în încăperi unde există pericol de explozie.

### 4.2 Haine de lucru

- Efectuați lucrările la acest aparat întotdeauna cu mănuși potrivite.
- Aveți grijă ca operatorul să poarte haine strâmte. Operatorul trebuie să poarte de asemenea pantofi de siguranță și să evite hainele largi.
- De asemenea trebuie să poarte o cască de protecție adecvată, ca cozile și părul lung să nu poată fi prinse de către piesele mobile.
- Este interzisă purtarea bijuteriilor, inelelor sau a obiectelor asemănătoare.

### 4.3 Indicații referitoare la descărcare

#### ⚠ **PERICOL**

Pericol de accidentare și de deteriorare!  
La încărcare țineți cont de greutatea aparatului.

Greutate în stare goală (fără accesorii)	870 - 944 kg *
--	----------------

* Cu accesoriile montate greutatea aparatului este considerabil mai mare.
---

#### ⚠ **PERICOL**

Aparatul nu este omologat pentru a fi încărcat cu macara.  
Nu folosiți un stivuitoar, aparatul ar putea fi deteriorat.

### 4.4 Indicații de siguranță pentru utilizare

- Operatorul trebuie să folosească aparatul conform specificațiilor acestuia. Acesta trebuie să respecte condițiile locale și în timpul utilizării să fie atent la terți, în special la copii.
- Nu lăsați aparatul nesupravegheat în timp ce motorul este în funcțiune. Operatorul poate părăsi aparatul abia după ce motorul a fost oprit, aparatul a fost imobilizat, frâna de mână a fost trasă și cheia de contact a fost scoasă.
- Aparatul poate fi folosit numai de persoane instruite în manipularea acestuia sau care și-au dovedit abilitatea de a opera aparatul și au fost însărcinate în mod expres cu utilizarea aparatului.
- Nu este permisă utilizarea aparatului de către copii sau persoane neinstruite.
- Aparatul poate fi folosit de persoane cu capacități psihice, senzoriale sau mintale limitate sau care nu dispun de experiența sau cunoștințele necesare doar dacă sunt supravegheate sau instruite cu privire la utilizarea sigură a aparatului și înțeleg pericolele care rezultă din aceasta.
- Nu lăsați copii nesupravegheați, pentru a vă asigura, că nu se joacă cu aparatul.
- Nu deschideți capacul când motorul funcționează.

### 4.5 Indicații de siguranță pentru regimul de deplasare

- Trebuie respectate măsurile, regulile și prevederile valabile pentru vehicule.
- Nu este permisă utilizarea aparatului de către minori.
- Nu este permisă transportarea pasagerilor pe vehicul.
- Pentru a preveni folosirea aparatului de persoane neautorizate, scoateți cheia de contact.
- Pericol de accidentare din cauza reducerii capacității de frânare. Nu puneți covorașe auto în cabină. Obiectele libere, care pot aluneca sub pedala de deplasare, nu trebuie introduse în cabină.

#### ⚠ **PERICOL**

Pericol de accidentare!  
Înainte de fiecare utilizare efectuați verificările de siguranță descrise în capitolul "Punerea în funcțiune".

- Toate manetele de operare și comutatoarele trebuie să se afle înainte de pornirea motorului în poziție nulă. La pornire șoferul trebuie să se afle pe scaunul șoferului. Pedala de deplasare nu trebuie să fie apăsată în timpul procesului de pornire.
- În timpul deplasărilor și a procedurilor de lucru folosiți centura de siguranță.
- Aparatul va fi pus în mișcare numai de pe scaunul șoferului.

- În cazul deplasărilor de transport trebuie să ridicați de tot și să blocați cadrul din față a aparatului, pentru acesta ridicați maneta de tot.
- Fiți deosebit de precauți în cazul lucrului pe pante și șanțuri.

#### ⚠ **PERICOL**

Pericol de răsturnare!  
Comportamentul mecanismului de direcție al vehiculului articulat diferă substanțial de cel al unui autoturism.

- Urcați numai pe pante și rampe de până la 25% în direcția de deplasare.
- Evitați schimbările bruște de direcție.
- Mergeți încet în curbe.
- Pericol de răsturnare în cazul în care suprafața nu este stabilă.
- Pericol de răsturnare în cazul unei înclinări laterale prea mari.  
Pericol de răsturnare. Nu vă deplasați pe suprafețe de o înclinare laterală mai mare de 10%.
- În cazul conducerii în rampă sau în pantă și la deplasările transversale pe pantă, evitați virajele bruște.
- La deplasarea în linie dreaptă și în curbă, adaptați viteza de deplasare la condițiile de mediu și la nivelul de încărcare.
- La regimul de deplasare și de transport, aveți în vedere comportamentul diferit de frânare!

### 4.5.1 Anvelope și presiune în anvelope

- Înainte de a corecta presiunea în anvelope, verificați dacă reductorul de presiune de la compresor este reglat corect.
- Nu trebuie depășită presiunea maximă în anvelope. Presiunea admisibilă în anvelope trebuie citită la anvelopă sau eventual la jantă. În cazul unor valori diferite, respectați valoarea mai redusă.
- Anvelopele și presiunea în anvelope recomandate sunt enumerate în capitolul „Date tehnice | Anvelope”. În plus, în cabina șoferului există un autocolant cu presiunile recomandate în anvelope.

### 4.6 Indicații de siguranță pentru motorul de ardere

- Înainte de punerea în funcțiune, citiți manualul de utilizare al producătorului motorului, acordând atenție specială măsurilor de siguranță.

#### ⚠ **PERICOL**

- Pericol de accidentare!
- Nu este permisă obturarea orificiului de evacuare a gazelor.
  - Nu vă aplecați deasupra orificiului de evacuare a gazelor și nu puneți mâna pe acesta (pericol de arsuri).
  - Nu atingeți și nu apucați motorul de ardere (pericol de arsuri).
  - Pericol de arsuri. Înainte de îndepărtarea învelișurilor lăsați aparatul să se răcească.
  - Pericol de opărire! Nu deschideți niciodată capacul de închidere de la radiator la temperatură de funcționare. Rezervorul este sub presiune.
  - Gazele de eșapament sunt toxice și nocive, ele nu trebuie inhalate.
  - Motorul funcționează din inerție cca. 5 secunde după ce a fost oprit. În acest interval nu vă apropiați de zona sistemului de acționare.
  - Pericol de rănire prin rotorul neacoperit al ventilatorului.

- Se va folosi numai combustibilul specificat în instrucțiunile de utilizare. În cazul unor combustibili neadecvați există pericolul de explozie. Vezi capitolul "Date tehnice".
- La umplerea cu combustibil aveți grijă să nu ajungă combustibil pe suprafețele fierbinți.
- În cazul folosirii aparatului în încăperi trebuie să se asigure o aerisire corespunzătoare și evacuarea gazelor de eșapament (pericol de intoxicare).

#### **4.7 Indicații de siguranță pentru transportul aparatului**

În timpul transportării aparatului, motorul trebuie scos din funcțiune și aparatul trebuie fixat și asigurat. Pentru acesta vezi capitolul "Transport".

#### **4.8 Indicații de siguranță pentru întreținere și îngrijire**

- Înaintea curățării și întreținerii aparatului, a înlocuirii componentelor sau a trecerii la altă funcție, aparatul trebuie oprit și eventual se va scoate cheia din contact.
- Reparațiile vor fi efectuate numai de service-uri autorizate sau de specialiști în domeniu care cunosc normele de protecție relevante.
- Aparatele trebuie să fie verificate din punctul de vedere al siguranței în exploatare în funcție de reglementările locale pentru aparatele de uz comercial folosite în mai multe locuri.
- Este interzisă curățarea articulației curbate, garniturilor și a pieselor electrice cu aparatul de curățat sub presiune sau furtunul de apă.

#### **4.9 Dispozitive de siguranță**

##### **4.9.1 Comutator de contact al scaunului**

Când nu stă nimeni pe scaunul șoferului, funcțiile cu un potențial de pericolozitate ridicat sunt blocate.

##### **4.9.2 Blocaj de pornire**

Pentru pornirea motorului trebuie să apăsați pedala de frână.

## 5 Elemente de operare

### 5.1 Aparat cu etrier de protecție



- 1 Coloană de direcție \*
- 2 Consolă \*
- 3 Volan
- 4 Etrier de protecție, rabatabil
- 5 Girofar (opțional)
- 6 Lumină de lucru
- 7 Lumină de deplasare/de avertizare (opțional)
- 8 Capac rezervor
- 9 Suport pentru instalațiile auxiliare
- 10 Vizor ulei hidrolic
- 11 Indicator rezervor
- 12 Scaun șofer \*
- 13 Pedală \*
- 14 Unitate de ridicare din față

\* vezi ilustrația detaliată următoare

Din motive de siguranță (pietre aruncate, praf etc. în timpul măturării) aparatul cu etrier de protecție nu este aprobat pentru lucrul cu sistemul de măturare!

### 5.2 Aparat cu cabină pentru conducătorul vehiculului

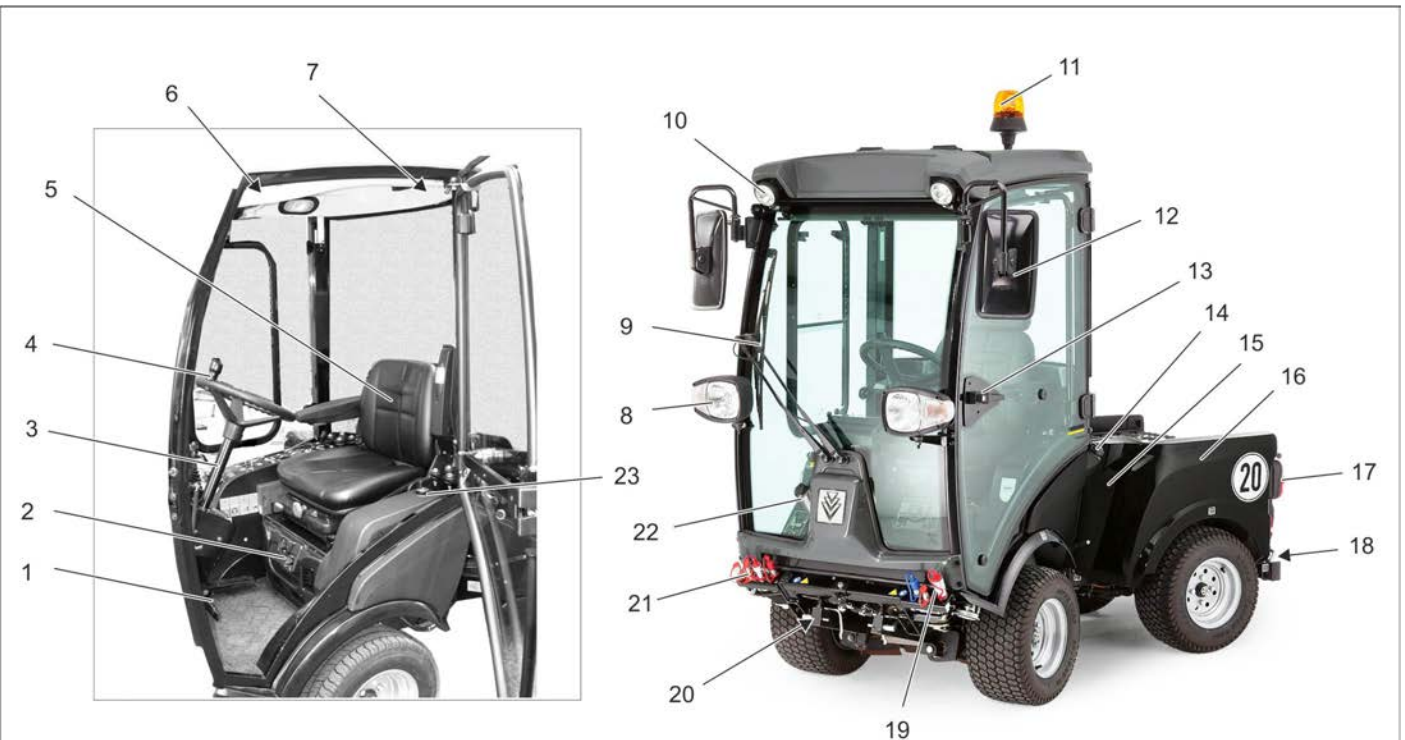

- 1 Pedală \*
- 2 Instalație de aerisire/climatizare (opțional) \*
- 3 Coloană de direcție \*
- 4 Volan
- 5 Scaun șofer \*
- 6 Consolă suspendată \*
- 7 Ciocan de urgență
- 8 Lumină de deplasare/de semnalizare
- 9 Ștergător de parbriz
- 10 Lumină de lucru
- 11 Lampă girofar
- 12 Rückspiegel
- 13 Mâner ușă \*

- 14 Capac rezervor
- 15 Vizor ulei hidrolic
- 16 Cărucior posterior
- 17 Lumini de spate
- 18 Contragreutate cu cârlig de remorcare
- 19 Cuplaje hidraulice Main PTO
- 20 Unitate de ridicare din față
- 21 Racorduri AUX
- 22 Rezervor aparat de spălat parbriz
- 23 Indicator rezervor

F = plin

E = gol

\* vezi ilustrația detaliată următoare

### 5.2.1 Instalație de aerisire/climatizare (opțional)

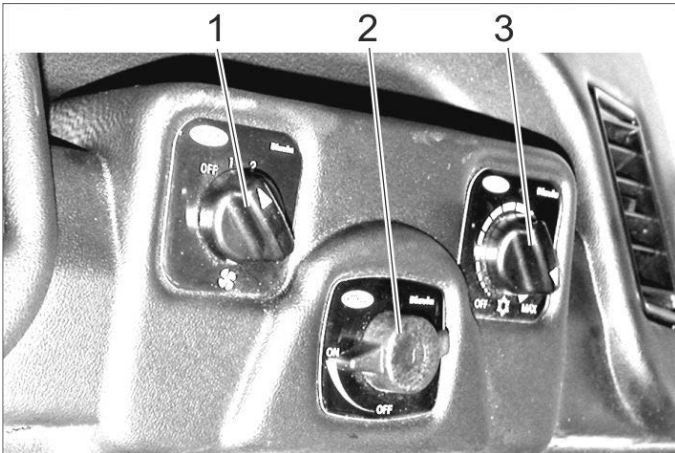

- 1 Comutator suflantă de aerisire
- 2 Regulator de temperatură încălzire
- 3 Regulator putere de răcire (opțional)

### 5.2.2 Consolă suspendată

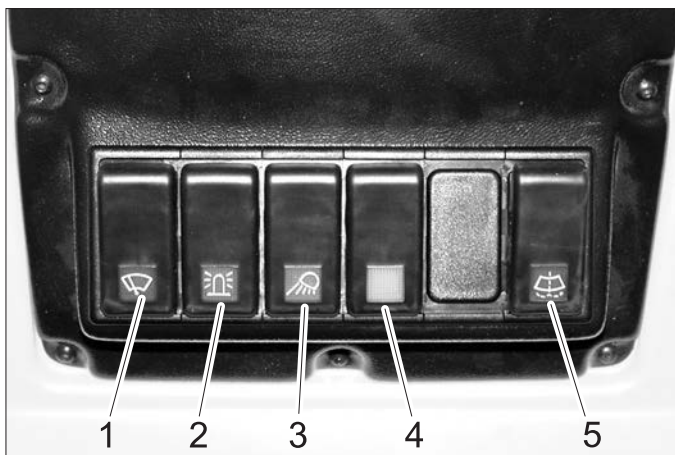

- 1 Comutator ștergător de parbriz, 2 trepte
- 2 Comutator girofar
- 3 Comutator lumini de lucru
- 4 Comutator pentru accesorii opționale (de ex. oglinzi exterioare încălzite)
- 5 Buton aparat de spălat parbriz

### 5.2.3 Mâner ușă



- 1 Sistem interior de deblocare ușă

### 5.3 Coloană de direcție

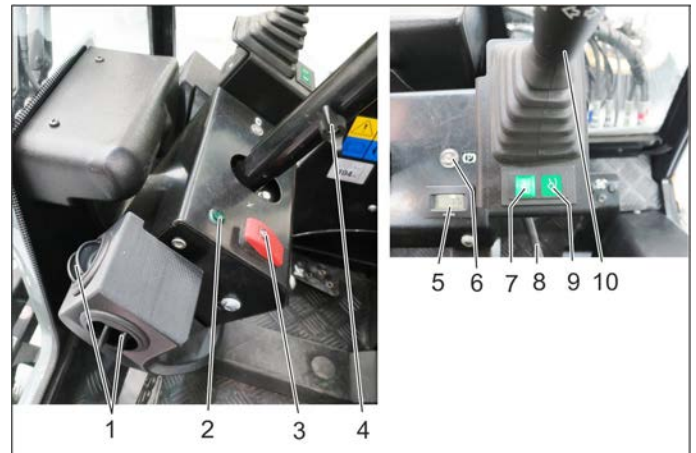

- 1 Aerisire
- 2 Lampă de control lumină de semnalizare
- 3 Comutator lumini de avertizare
- 4 Șurub de prindere pentru reglarea înălțimii volanului
- 5 Contor de ore de funcționare al sistemului hidraulic de lucru
- 6 Lampă de control frână de imobilizare
- 7 Afișajul poziției flotante AUX 1
- 8 Șurub de prindere pentru reglarea înclinării volanului
- 9 Afișajul poziției flotante pentru dispozitivul de ridicare frontal
- 10 Manetă multifuncțională pentru lumină, semnalizatoare și claxon

### 5.4 Manetă multifuncțională pentru lumină, semnalizatoare și claxon

- **Claxon:** Apăsați maneta sus
- **Semnalizare intermitentă:** Apăsați manetă spre dreapta sau spre stânga
- **Lumină de poziție și Fază de întâlnire:** Rotiți inelul (în sens antiorar)
- **Fază lungă:** Apăsați spre înainte maneta, cu faza de întâlnire pornită
- **Lumină intermitentă:** Trageți maneta spre înapoi



## 5.5 Pedală



- 1 Pedală de frână
- 2 Blocare pedală de frână (frână de imobilizare)
- 3 Limitator viteză de lucru
- 4 Pedală de mers înainte
- 5 Pedală de marșarier

### 5.5.1 Acționarea frânei de imobilizare

- ➔ Apăsați scurt pedala de frână.
- ➔ Blocați închizătorul.
- ➔ Eliberați pedala de frână.

### 5.5.2 Eliberarea frânei de imobilizare

- ➔ Apăsați scurt pedala de frână.
- ➔ Desprinderea dispozitivului de blocare
- ➔ Eliberați pedala de frână.

## 5.6 Inductor de coborâre (Opțional)

Cu ajutorul rozetei pentru viteza de coborâre puteți regla viteza de coborâre a unității de ridicare frontală.

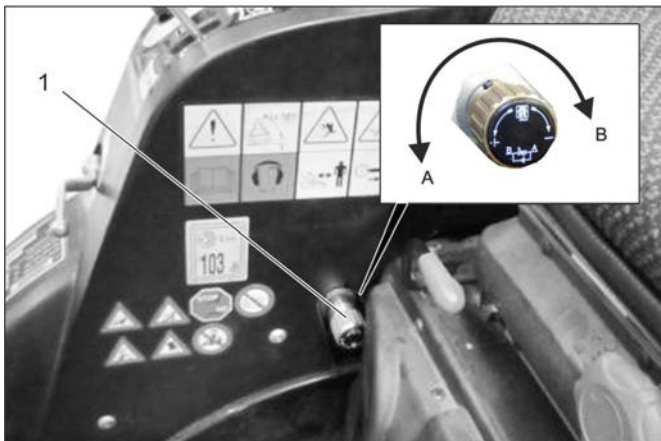

- 1 Rozetă inductor de coborâre
- A Direcție de rotație "Mărire viteză de coborâre"  
 B Direcție de rotație "Reducere viteză de coborâre"
- ➔ Rotind rozetă în direcția de rotație B până la capăt puteți bloca unitatea de ridicare frontală.

### Indicație

Se folosește la deplasările de transport pe drumurile publice pentru blocarea unității de ridicare frontale pentru a evita coborârea accesoriilor montate.

## 5.7 Racorduri

**Definirea termenului AUX:** Auxilliary = supapă de comandă suplimentară

**Definirea termenului PTO hidraulic:** Power Take Off = debitare de putere hidraulică

**Definirea termenului PTO electric:** Power Take Off = debitare de putere electrică

### 5.7.1 În față

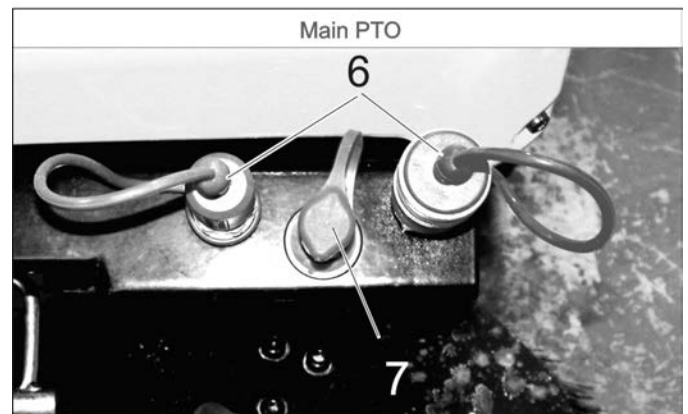
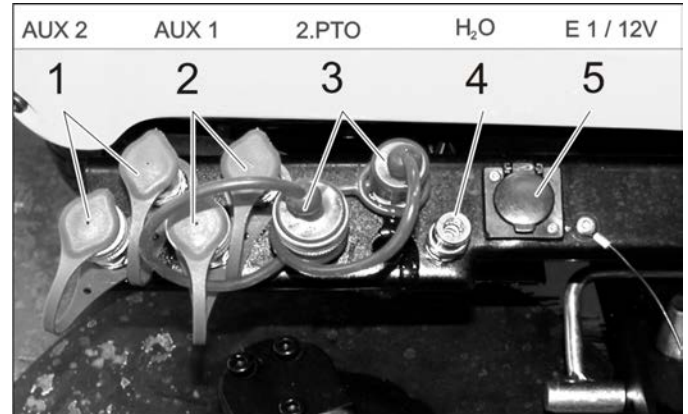

- 1 Cuplaje hidraulice AUX2
- 2 Cuplaje hidraulice AUX1
- 3 Cuplaje hidraulice 2 PTO
- 4 Cuplaj apă (de ex.: cuplaj mătură)
- 5 Conector E1
- 6 Cuplaje hidraulice Main PTO
- 7 Cuplaj scurgeri

### 5.7.2 În spate

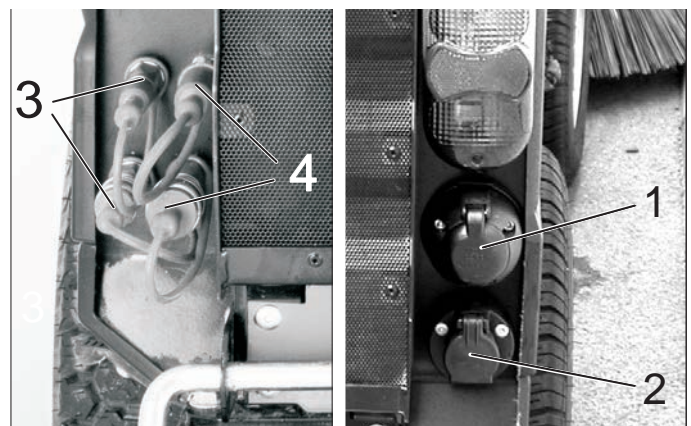

- 1 Conector E4 în spate, cu 7 poli
- 2 Conector E3 în spate, cu 3 poli
- 3 Cuplaje hidraulice AUX2
- 4 Cuplaje hidraulice 2 PTO

### 5.7.3 La spate

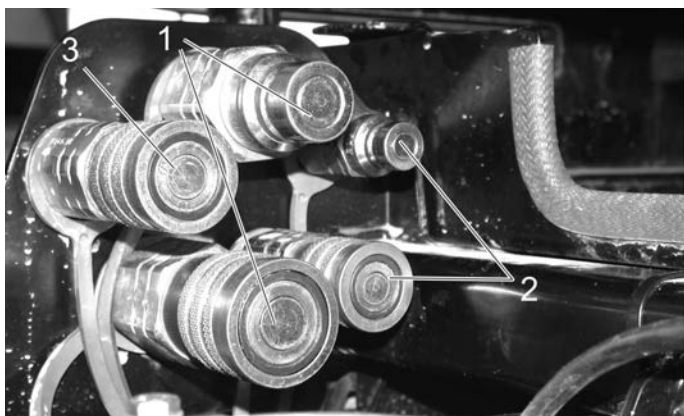





- 1 Cuplaje hidraulice Main PTO
- 2 Cuplaje hidraulice AUX2
- 3 Cuplaj scurgeri

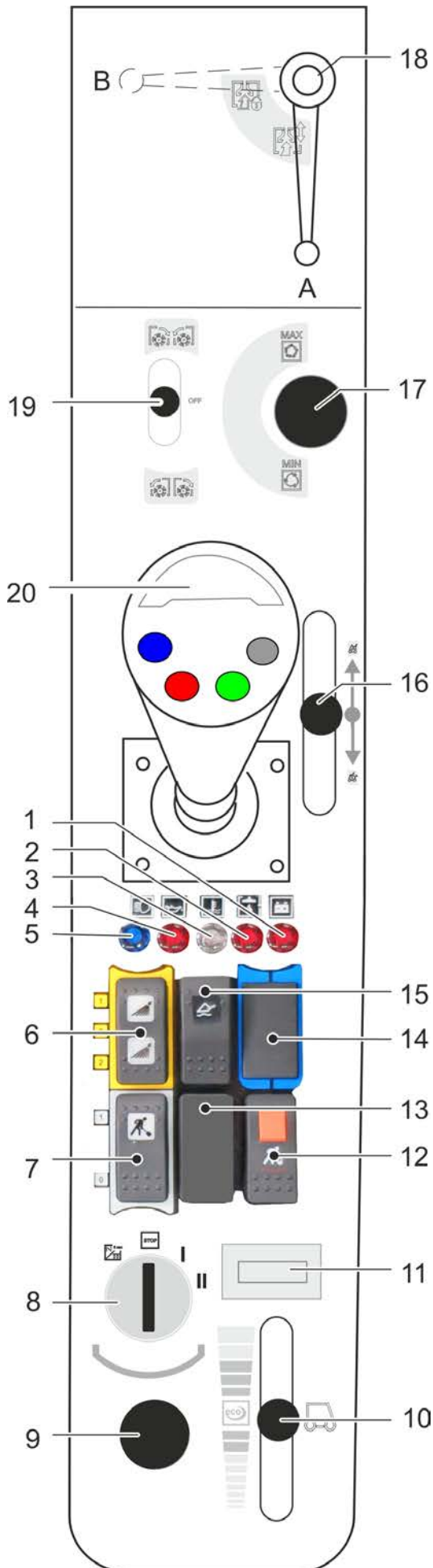

- 1 Cuplaj apă
- 2 Conector E3 în față

## 5.8 Consolă (la aparatele cu cabină pentru conducătorul vehiculului)



- 1 Lampă de avertizare nivel de umplere baterie
- 2 Lampă de avertizare temperatură ulei hidraulic
- 3 Lumină de avertizare temperatură apă de răcire
- 4 Lampă de control presiune de ulei
- 5 Lampă de control fază lungă
- 6 Comutator  
 Poziția 1: Racord de apă în față pornit  
 Poziția 0: Racord de apă în față oprit  
 Poziția 2: Pornire sistem de circulare a apei (opțional)
- 7 Buton  
 Poziția 1: Sistem hidraulic de lucru PTO principal pornit  
 Poziția 0: Sistem hidraulic de lucru PTO principal oprit
- 8 Contact aprindere
- 9 Priză de bord 12 V
- 10 Reglare turație motor
- 11 Contor ore de funcționare motor
- 12 Buton cu dispozitiv de blocare  
 Sistem hidraulic de lucru PTO principal pornit permanent  
 Funcție activă doar în combinație cu frâna de imobilizare blocată și butonul 7
- 13 Nu este ocupat
- 14 Nu este ocupat
- 15 Comutator principal poziție flotantă
- 16 Manetă de comandă pentru recipient opțional de gunoi
- 17 Reglare turație PTO
- 18 La operațiuni cu gura de aspirare (opțional)  
 Poziția A - Gură de aspirație neblocată  
 Poziția B - Gură de aspirație blocată
- 19 Manetă de deservire conexiune PTO 2  
 Cu mături laterale opționale:  
 Pornire mături laterale, măturare  
 Oprire mături laterale  
 Pornire mătură laterală, pornire sens de rotație
- 20 Joystick

### 5.8.1 Contact aprindere

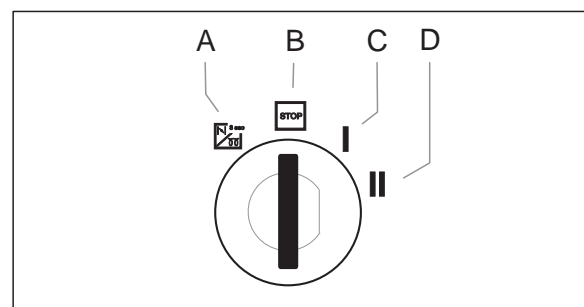

- A Simbol filament incandescent: Preîncălzire la incandescență
- B Poziția STOP: Motor oprit
- C Poziția 1: Aprindere pornită
- D Poziția 2: Pornire motor

## 5.9 Funcție Joystick (la aparatele cu cabină pentru conducătorul vehiculului)

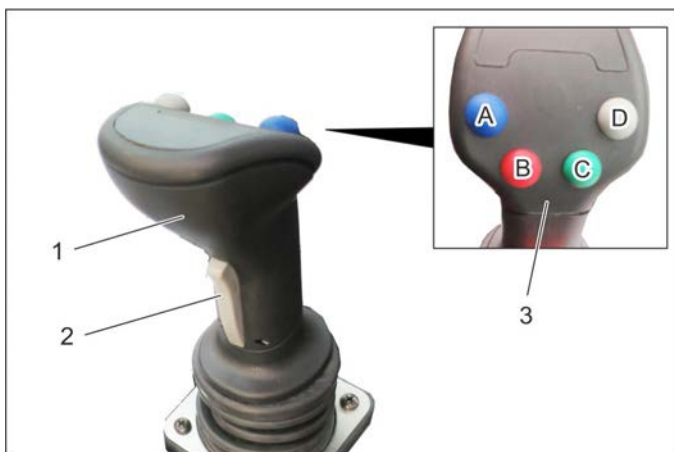

- 1 Joystick  
 2 Tastă față  
 3 Taste de funcții  
 A - albastru  
 B - roșu  
 C - verde  
 D - gri

→ Cu Joystickul sunt comandate:  
 Unitate de ridicare din față  
 Racordul AUX 1  
 Racordul AUX 2  
 Racordul AUX electric 12 V

→ La selectarea unei poziții flotante, se aprinde un afișaj corespunzător.

### 5.9.1 Utilizarea

Dispozitiv de ridicare frontal (cu poziție flotantă)		
Comutator principal poziție flotantă (consolă)	Tastă funcțională	Joystick
Activare	În caz de urgență, apăsați tasta gri (D)	---

Dispozitiv de ridicare frontal (fără poziție flotantă)		
Comutator principal poziție flotantă (consolă)	Tastă funcțională	Joystick
Dezactivare	---	deplasare spre înainte / spre înapoi

Racord AUX 2 (cu poziție flotantă)		
Comutator principal poziție flotantă (consolă)	Tastă funcțională	Joystick
Activare	Apăsați tasta verde (C)	---

Racord AUX 2 (fără poziție flotantă)		
Comutator principal poziție flotantă (consolă)	Tastă funcțională	Joystick
Dezactivare	---	deplasare spre stânga / spre dreapta

Racordul AUX 1		
Tastă față (Joystick)	Tastă funcțională	Joystick
Țineți apăsat	---	deplasare spre stânga / spre dreapta

Racordul AUX electric 12 V		
Tastă față (Joystick)	Tastă funcțională	Joystick
---	Apăsați tastele funcționale albastră sau roșie (A/B)	---

### 5.9.2 Afișajul poziției flotante



- 1 Afișajul poziției flotante AUX 1  
 2 Afișajul poziției flotante pentru dispozitivul de ridicare frontal

→ La selectarea unei poziții flotante, se aprinde un afișaj corespunzător.

## 5.10 Consolă (la aparatele cu etrier de protecție)

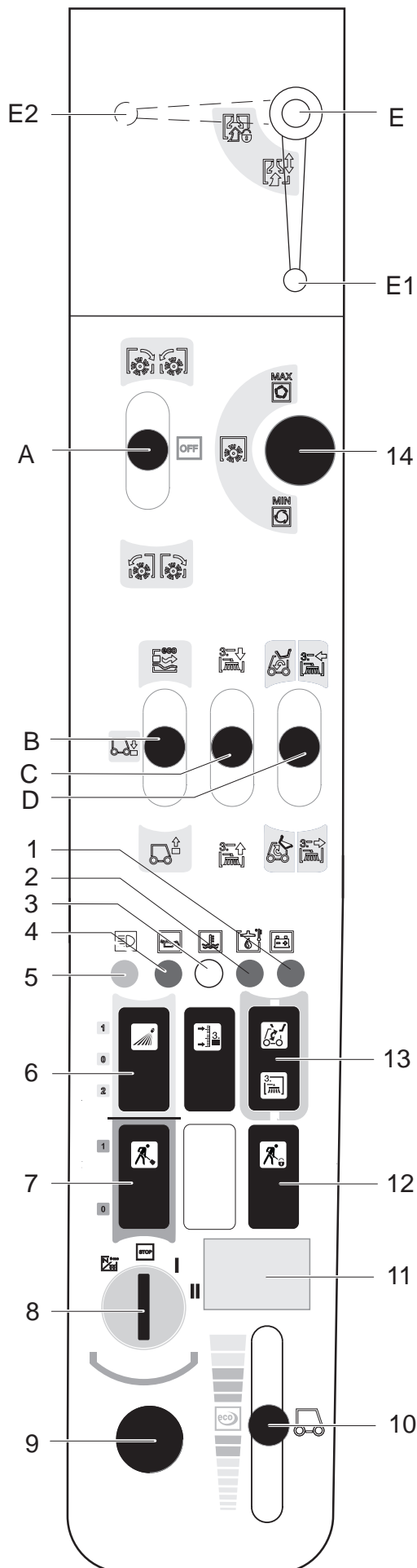

- A Manetă de operare, se blochează  
PTO 2 (racord de lucru) stop înainte, înapoi.
  - B Manetă de operare  
Dispozitiv de ridicare din față sus/jos
  - C Manetă de operare AUX conexiune 1
  - D Manetă de operare AUX conexiune 2  
Opțional în combinație cu suportul de instalație din față și peria pentru buruieni este disponibilă o manetă multifuncțională.
  - E La lucrările cu gură de aspirație  
Poziție E1 - gură de aspirație neblocată  
Poziție E2 - gură de aspirație blocată
- 1 Lampă de avertizare nivel de umplere baterie
  - 2 Lampă de avertizare temperatură ulei hidraulic
  - 3 Lumină de avertizare temperatură apă de răcire
  - 4 Lampă de control presiune de ulei
  - 5 Lampă de control fază lungă
  - 6 Comutator  
Poziția 1: Racord de apă în față pornit  
Poziția 0: Racord de apă în față oprit  
Poziția 2: Pornire sistem de circulare a apei (opțional)
  - 7 Buton  
Poziția 1: Sistem hidraulic de lucru PTO principal pornit  
Poziția 0: Sistem hidraulic de lucru PTO principal oprit
  - 8 Contact aprindere
  - 9 Priză de bord 12 V
  - 10 Reglare turație motor
  - 11 Contor ore de funcționare motor
  - 12 Buton cu dispozitiv de blocare  
Sistem hidraulic de lucru PTO principal pornit permanent  
Funcție activă doar în combinație cu frâna de imobilizare blocată și butonul 7
  - 13 Comutator AUX 2 în față/în spate
  - 14 Reglare turație PTO

### 5.10.1 Contact aprindere

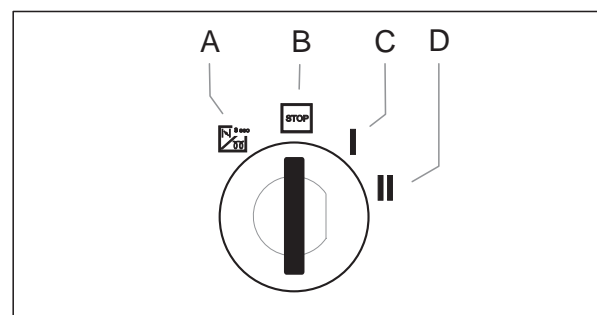

- A Simbol filament incandescent: Preîncălzire la incandescență
- B Poziția STOP: Motor oprit
- C Poziția 1: Aprindere pornită
- D Poziția 2: Pornire motor

## 5.11 Funcție manetă de operare (la aparatele cu etrier de protecție)

### 5.11.1 Funcție manetă de operare A

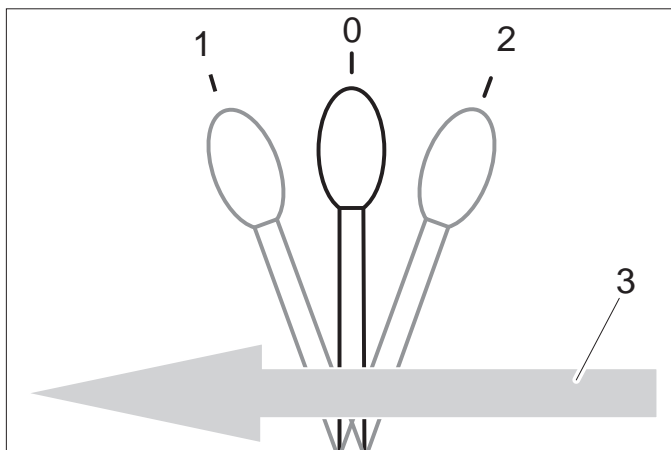

0	Poziție de repaus
1	Instalațiile auxiliare racordate la PTO 2 în față, maneta se blochează
2	Instalațiile auxiliare racordate la PTO 2 în spate, maneta se blochează
3	Direcție de deplasare înainte

### 5.11.2 Funcție manetă de operare B

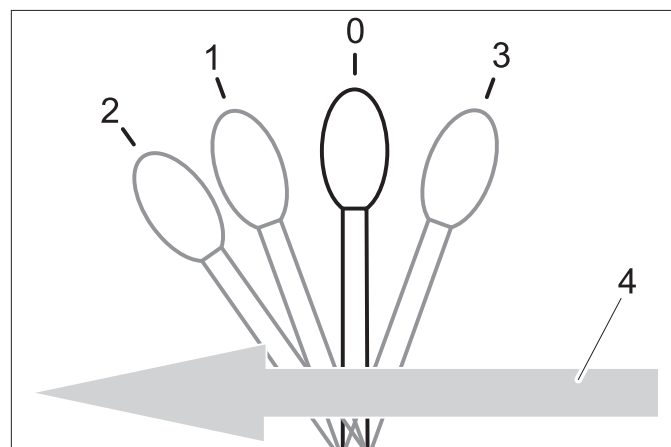

0	Poziție de repaus
1	Dispozitivul de ridicare din față se coboară, maneta nu se blochează <b>PRECAUȚIE</b> <i>Pericol de deteriorare! În această poziție de manetă cu instalația auxiliară (opțională) nu puteți evita denivelările de sol.</i>
2	Dispozitivul de ridicare din față este coborât și se află în poziție de plutire, aparatul de lucru urmărește solul (de ex.
3	Dispozitivul de ridicare se ridică, maneta nu se blochează
4	Direcție de deplasare înainte

### 5.11.3 Funcție manetă de operare C

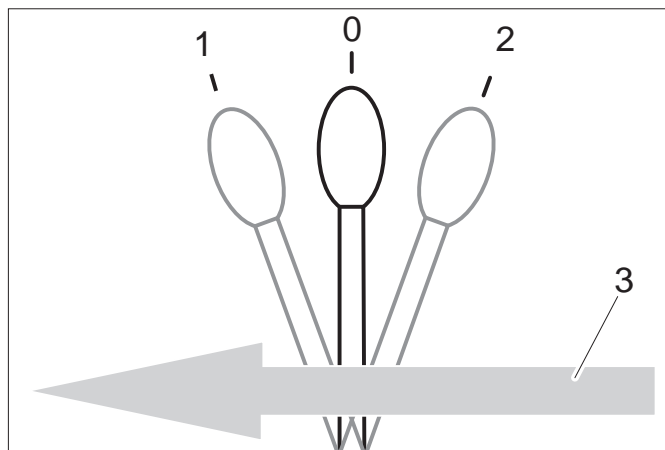

0	Poziție de repaus
1	Instalațiile auxiliare conectate la AUX 1 în față, maneta nu se blochează
2	Instalațiile auxiliare conectate la AUX 1 în spate, maneta nu se blochează
3	Direcție de deplasare înainte

### 5.11.4 Funcție manetă de operare D

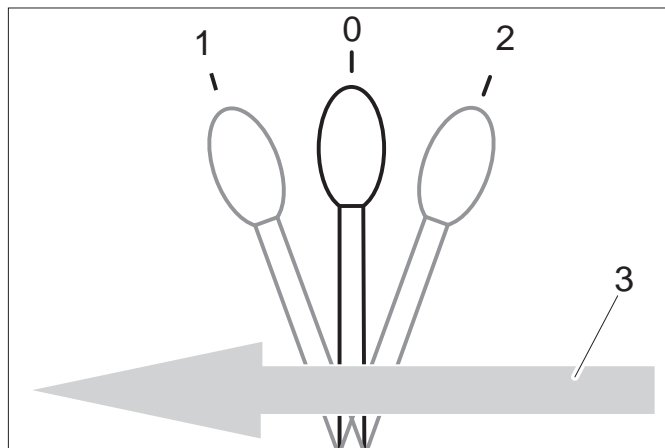

0	Poziție de repaus
1	Instalațiile auxiliare conectate la AUX 2 în față, maneta nu se blochează
2	Instalațiile auxiliare conectate la AUX 2 în spate, maneta nu se blochează
3	Direcție de deplasare înainte

## 6 Înainte de punerea în funcțiune

### 6.1 Înainte de prima punere în funcțiune

- Fixați plicul pentru documente de parbrizul din spate conform instrucțiunilor alăturate.

### 6.2 Alimentarea cu combustibil

#### ⚠ Pericol

*Pericol de explozie!*

- Nu alimentați cu combustibil în spații închise.
- Fumatul și folosirea focului deschis sunt interzise.
- Aveți grijă să nu ajungă combustibil pe suprafețele fierbinți.
- Opriți motorul.
- Deschideți capacul rezervorului.
- Alimentați combustibil Diesel.  
Se va folosi numai combustibilul specificat în instrucțiunile de utilizare.
- introduceți pistolul de alimentare cât se poate de mult în ștuțul de umplere. Imediat ce pistolul de alimentare folosit corespunzător se oprește prima dată, întrerupeți alimentarea.
- Ștergeți combustibilul vărsat și închideți capacul rezervorului.

#### 6.2.1 Alimentarea din canistră

- Estimați mai întâi cantitatea de combustibil pentru a preveni revărsarea.

### 6.3 Umplerea aparatului de spălat parbriz

- doar în cazul aparatelor cu cabină pentru conducătorul vehiculului



- 1 Rezervor aparat de spălat parbriz
  - 2 Capac
- Scoateți capacul.
  - Umpleți cu lichid.
  - Închideți capacul.

### 6.4 Reglarea scaunului șoferului

#### ⚠ PERICOL

*Pericol de accidentare. Nu reglați scaunul șoferului în timpul mersului.*

#### 6.4.1 Scaun standard

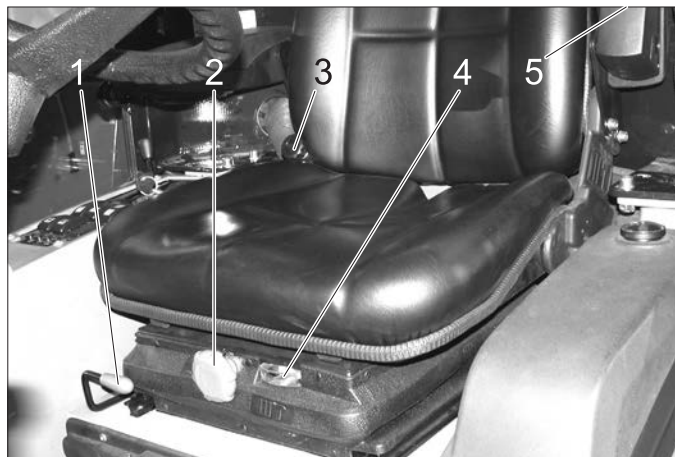

- 1 Manetă pentru reglarea scaunului
  - 2 Comutator rotativ pentru duritatea arcului
  - 3 Reglarea înclinării spătarului
  - 4 Afișaj pentru reglajul arcului
  - 5 Buton de reglare a cotierei
- Așezați-vă pe scaunul șoferului.
  - Trageți în sus maneta pentru reglarea scaunului și împingeți scaunul în poziția dorită.
  - Eliberați maneta pentru reglarea scaunului și fixați scaunul în poziție.
  - Reglați înclinarea spătarului în poziția dorită cu ajutorul mânerului rotativ.
  - Reglați înălțimea cotierelor cu ajutorul butoanelor de reglare.
  - Cu ajutorul mânerului rotativ reglați duritatea arcurilor în așa fel, ca indicatorul afișajului durității arcurilor să se afle în câmpul verde.

## 6.4.2 Scaun confortabil (opțional)



- 1 Manetă pentru reglarea scaunului
  - 2 Reglare înălțime  
Pentru coborâre: Trageți butonul în afară  
Pentru ridicare: Apăsați butonul (în timp ce motorul funcționează)
  - 3 Reglarea înclinării spătarului
  - 4 Centură de siguranță
- Amortizarea scaunului de șofer are loc automat.

## 6.5 Reglarea poziției volanului

### ⚠ PERICOL

Pericol de accidentare. Nu reglați poziția volanului în timpul mersului.



- 1 Șurub de prindere pentru reglarea înălțimii volanului
  - 2 Șurub de prindere pentru reglarea înclinării volanului
- Slăbiți șurubul de prindere pentru reglarea înălțimii volanului.
- Reglați volanul la înălțimea dorită.
- Înșurubați șurubul de prindere.
- Slăbiți șurubul de prindere pentru reglarea înclinării volanului.
- Reglați înclinarea dorită a coloanei de direcție.
- Înșurubați șurubul de prindere.

## 6.6 Înainte de pornire/verificarea siguranței

### ⚠ PERICOL

Pericol de accidentare și de rănire. Dacă la verificarea de siguranță nu se satisfac toate condițiile, aparatul nu poate fi pus în funcțiune și trebuie reparat.

Înainte de fiecare utilizare efectuați următoarea inspecție de siguranță:

### 6.6.1 Inspecție de siguranță

Efectuați inspecția de siguranță cu aprinderea pornită (poziția 1).

- **Cu frâna de imobilizare eliberată:** Eliberați pedala de deplasare, opriți sistemul hidraulic de lucru PTO principal - motorul nu trebuie să pornească la rotirea cheii de contact (poziția 2)
- **Cu pedala de frână acționată:** Porniți sistemul hidraulic de lucru PTO principal - motorul nu trebuie să pornească la rotirea cheii de contact
- **Cu motorul pornit:** Porniți sistemul hidraulic de lucru PTO principal, deblocați scaunul șoferului - sistemul hidraulic de lucru PTO principal trebuie să se oprească

## 6.7 Lucrări de întreținere zilnice

Efectuați lucrările de întreținere zilnice (vezi capitolul "Îngrijire și întreținere")



## 7 Funcționarea

### ⚠ PERICOL

Pericol de strivire. Aveți grijă ca în timpul funcționării să nu se afle nimeni în apropierea articulației rotative.

Pericol de arsuri și de strivire. Utilizați aparatul doar când toate părțile carcasei sunt montate.

### PRECAUȚIE

Pericol de deteriorare prin supraîncălzirea transmisiei de forță și a frânei. În timpul deplasării utilizați pedala de frână doar atunci când aparatul nu se oprește la eliberarea sau la acționarea scurtă înapoi a pedalei de deplasare.

Pericol de deteriorare din cauza lipsei lubrifierii. La aprinderea lămpii de avertizare pentru presiunea uleiului în timpul utilizării opriți motorul imediat și înlăturați deranjamentul.

Pericol de deteriorare datorită motorului și a uleiului hidraulic supraîncălzit. La aprinderea lămpii de avertizare pentru temperatura motorului sau a uleiului hidraulic, reglați turația motorului pe mers în gol) nu opriți motorul) și luați măsurile descrise în capitolul "Deranjamente".

## 7.1 Deplasarea

### ⚠ AVERTIZARE

Pentru o manevrabilitate maximă, aparatul are o articulație pendulară centrală.

Acest lucru permite ca ambele jumătăți de vehicul să se deplaseze transversal pe direcția de deplasare, independent una de cealaltă.

Ca urmare a acestei caracteristici speciale, șoferul nu primește un răspuns în timp util de la jumătatea din spate a vehiculului.

Prin urmare, în timpul deplasării, mișcările părții din spate a vehiculului trebuie observate în oglindă.

Vehiculele articulate reacționează în special la viraje rapide, pe zăpadă, gheață, ploaie, drumuri nepavate și la manevre în pantă, fiind evident mai sensibile la schimbările de direcție decât este cazul la autoturisme. Acest lucru face foarte dificilă stabilizarea unui vehicul articulat prin contravirare!



- 1 Pedală de frânare
- 2 Blocare pedală de frânare (frână de imobilizare)
- 3 Limitator viteză de lucru
- 4 Pedală de mers înainte
- 5 Pedală de marșarier

### 7.1.1 Eliberarea frânei de imobilizare

- Apăsați scurt pedala de frână.
- Împingeți înapoi zăvorul.
- Eliberați pedala de frână.

### 7.1.2 Pornirea motorului

- Luați piciorul de pe pedala de deplasare.
- Reglați turația motorului în poziția MIN.
- Apăsați pedala de frână în jos până la capăt. Lampa de control pentru frâna de imobilizare trebuie să se aprindă.
- La temperaturi exterioare scăzute țineți cheia de contact în poziția de preîncălzire timp de cca. 3 secunde.
- Rotiți cheia de contact în poziția de pornire a motorului și țineți-o în această poziție, până când motorul pornește.
- Eliberați cheia de contact. Cheia revine în poziția "1", motorul funcționează.
- Eliberați pedala de frână.

### PRECAUȚIE

Pericol de deteriorare prin supraîncălzirea transmisiei de forță și a frânei. Nu vă deplasați cu aparat cu frâna acționată.

- După o pornire la rece lăsați aparatul să se încălzească cu turația în poziția MIN, până când uleiul hidraulic atinge temperatura de regim. Timpul de încălzire depinde de temperatura ambiantă și poate fi determinat cu ajutorul diagramei de mai jos.

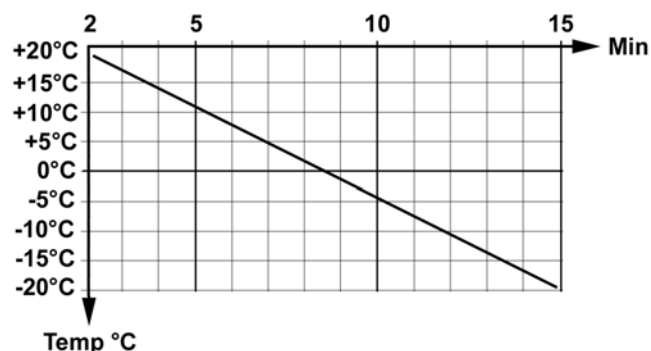

### 7.1.3 Deplasarea

#### ATENȚIE

La eliberarea pedalei de accelerație, viteza este întârziată în mod diferit față de modul obișnuit la vehicule.

În modul de transport, la eliberarea pedalei de accelerație, decelerația este mai mică decât în regimul de lucru.

- Ridicați aparatul de lucru.
- Ridicați gura de aspirare și măturile laterale (la mașina de măturat).
- Reglați turația motorului în poziția ECO.
- Apăsați încet pedala de deplasare.
- Determinați direcția de deplasare cu ajutorul volanului.

### 7.1.4 Opre

- Dacă eliberați pedala de deplasare sau o trageți scurt înapoi, aparatul este frânat și se oprește singur. Acționați pedala de frână, dacă aparatul nu se oprește după măsurile descrise mai sus.

### PRECAUȚIE

Pericol de deteriorare a sistemului de acționare. Utilizați frâna doar în cazuri de urgență și ca frână de imobilizare, când aparatul este oprit, nu ca frână de serviciu.

### 7.1.5 Trecerea peste obstacole

#### △ AVERTIZARE

*Pericol de deteriorare! Ridicați măturile laterale și gura de aspirare înainte de a trece peste obstacole.*

Obstacole până la 150 mm înălțime:

→ treceți peste obstacol încet și cu grijă, în unghi de 45°, mergând înainte.

Obstacole peste 150 mm înălțime:

→ Trecerea peste obstacole se va face numai folosind o rampă adecvată.

#### △ Avertisment

*Pericol de deteriorare! Asigurați-vă că aparatul nu rămâne agățat.*

### 7.2 Depozitarea aparatului

→ Ridicați mașina de lucru.

→ Opriți aparatul.

→ Opriți PTO.

→ Reglați turația motorului în poziția MIN.

→ Lăsați motorul să funcționeze în regim de mers în gol.

→ Rotiți cheia de contact în poziția "STOP" și scoateți-l din contact.

→ Acționați frâna de imobilizare.

### 7.3 Protecția împotriva înghețului

→ Dacă există pericol de îngheț, verificați dacă apa de răcire conține suficient antigel.

### 7.4 Transportul

#### △ AVERTIZARE

*Pericol de rănire și deteriorare a aparatului! La transport țineți cont de greutatea aparatului.*

*Pericol de accidentare: În timpul transportului, aparatul trebuie asigurat împotriva alunecării accidentale.*

#### PRECAUȚIE

*Pericol de deteriorare! Nu fixați și remorcați aparatul niciodată de sistemul de măturare (la mașina de măturat).*

→ Opriți aparatul și blocați frâna de imobilizare.

→ Asigurați aparatul cu ajutorul unor curele de prindere fixate la urechile laterale.



Figură simbolică

## 8 Accesorii atașabile

În acest capitol, este prezentată o listă a seturilor cele mai obișnuite și montarea la aparat.

Pentru întrebări suplimentare, inclusiv referitoare la alte seturi, luați legătura cu Kärcher.

Înainte de montarea și funcționarea setului, citiți instrucțiunile separate și indicațiile privind siguranța pentru setul respectiv.

Actual există următoarele instalații auxiliare pentru MIC 26:

- Cositoare 125 cm
- Cositoare 135 cm
- Cilindru de măturare frontal
- Plug de zăpadă
- Dispozitiv de împrăștiat
- Platformă de încărcare
- Dispozitiv de măturare cu 2 mături și un rezervor de mizerie
- Dispozitiv de măturare cu 3 mături și un rezervor de mizerie
- Perie pentru buruieni (doar în combinație cu suport instalație frontal)
- Greutate de corecție în spate
- Cuplaj remorcă

### ⚠ AVERTIZARE

*Suprastructurile de acoperiș și nivelurile de încărcare influențează centrul de greutate și, prin urmare, manevrarea.*

*În caz de modificări, în special la comutarea de pe regimul de iarnă la regimul de vară și la niveluri de încărcare diferite, șoferul trebuie să se adapteze la o manevrare modificată.*

*În special, la transportul de lichide pot să apară mișcări la supratensiune suplimentare, care pot balansa vehiculul.*

### 8.1 Utilizarea

→ Utilizarea componentei se realizează cu ajutorul Joystickului, vezi capitolul „Funcționarea Joystickului”.

### 8.2 Mașină de tuns 125 cm

#### 8.2.1 Racordarea conductelor hidraulice

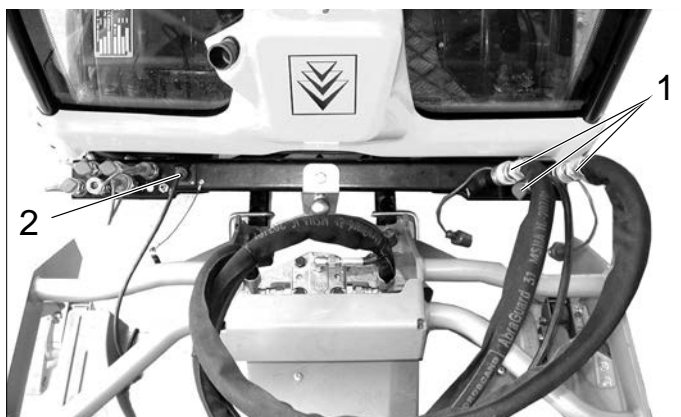

**1 Cuplaje hidraulice Main PTO**  
Conducte hidraulice la acționarea cuțitelor

**2 Conector E1**  
Cablul pentru reglarea înălțimii de tundere

#### 8.2.2 Utilizarea

→ Utilizarea componentei se realizează cu ajutorul Joystickului, vezi capitolul „Funcționarea Joystickului”.

#### 8.2.3 Condiții de operare

- În cazul deplasării pe drumurile publice trebuie aplicată greutatea de stabilizare (opțional) pe partea din spate.
- Selectați o turație ridicată.

#### Notă:

Încărcarea terenului poate fi redusă prin utilizarea accesoriului de roți pentru iarbă (2.851-089.0).

Dacă îndepărtați rezervorul de mizerie/rezervorul de apă curată stabilitatea aparatului și vizibilitatea vor fi îmbunătățite.

#### 8.2.4 După terminarea lucrului

- Coborâți aparatul de lucru și gura de aspirare.
- Curățați partea superioară a gurii de aspirare cu aer comprimat (la mașina de măturat).
- Curățați radiatorul.

### 8.3 Mașină de tuns 135 cm

#### 8.3.1 Racordarea conductelor hidraulice

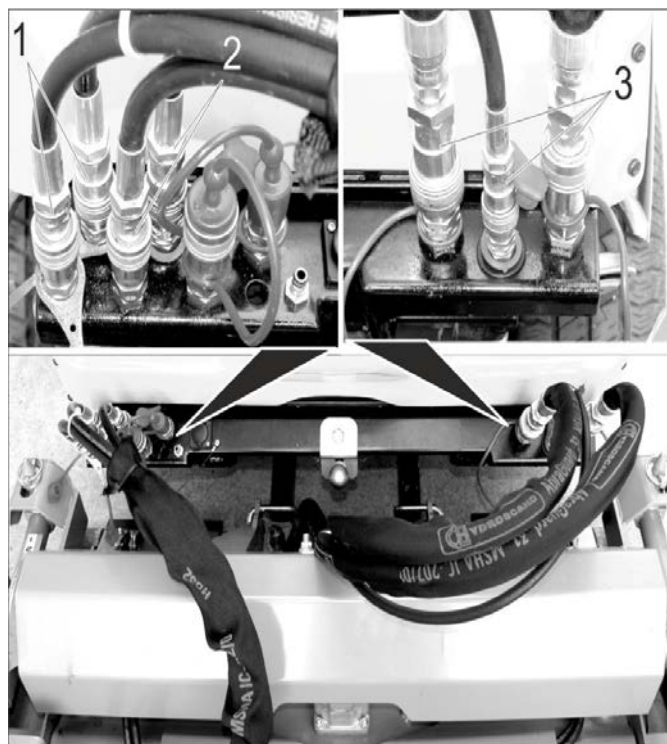

**1 Cuplaje hidraulice AUX2**  
Conducte hidraulice deschidere de evacuare din spate (marcate cu coliere de furtun)

**2 Cuplaje hidraulice AUX1**  
Conducte hidraulice dispozitiv de reglare a înălțimii de tundere

**3 Cuplaje hidraulice Main PTO**  
Conducte hidraulice la acționarea cuțitelor

#### 8.3.2 Utilizarea

→ Utilizarea componentei se realizează cu ajutorul Joystickului, vezi capitolul „Funcționarea Joystickului”.

### 8.3.3 Condiții de operare

- În cazul deplasării pe drumurile publice trebuie aplicată greutatea de stabilizare (opțional) pe partea din spate.
- Selectați o turație ridicată.

#### Notă:

Încărcarea terenului poate fi redusă prin utilizarea accesoriului de roți pentru iarbă (2.851-089.0).

Dacă îndepărtați rezervorul de mizerie/rezervorul de apă curată stabilitatea aparatului și vizibilitatea vor fi îmbunătățite.

### 8.3.4 După terminarea lucrului

- Coborâți aparatul de lucru și gura de aspirare.
- Curățați partea superioară a gurii de aspirare cu aer comprimat (la mașina de măturat).
- Curățați radiatorul.

## 8.4 Cilindru de măturare frontal

### 8.4.1 Racordarea conductelor hidraulice

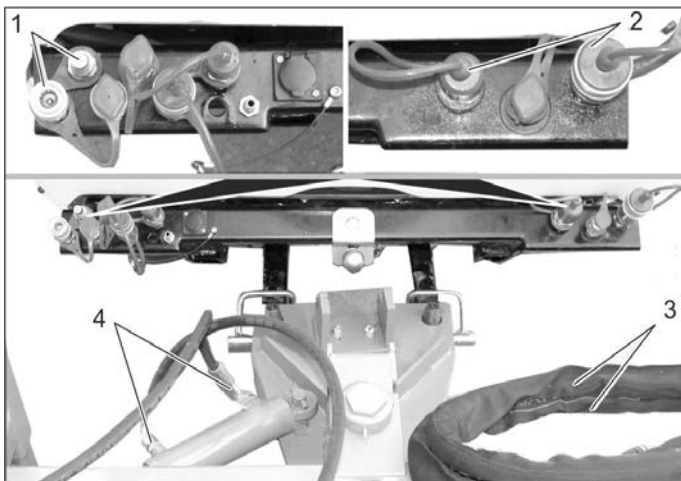

#### 1 Cuplaje hidraulice AUX2

Cuple hidraulice motor de rabatare

#### 2 Cuplaje hidraulice Main PTO

Cuple hidraulice motor de acționare cilindru de măturare

3 Conducte hidraulice motor de acționare cilindru de măturare

4 Conducte hidraulice motor de rabatare

### 8.4.2 Utilizarea

- Utilizarea componentei se realizează cu ajutorul Joystickului, vezi capitolul „Funcționarea Joystickului”.

## 8.5 Aripi curățitor de zăpadă

### 8.5.1 Racordarea conductelor hidraulice

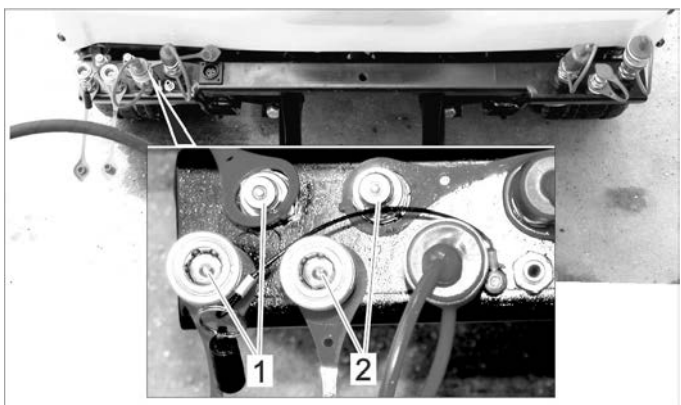

#### 1 Cuplaje hidraulice AUX2

2 Cuplaje hidraulice AUX1

### 8.5.2 Utilizarea

- Utilizarea componentei se realizează cu ajutorul Joystickului, vezi capitolul „Funcționarea Joystickului”.

### 8.5.3 Conectarea lămpilor de poziție (opțional)

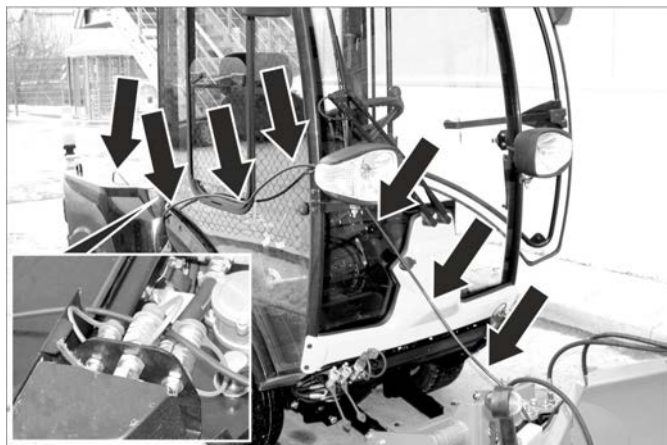

- Amplasați firele conform celor ilustrate mai sus.

- Introduceți fișa în partea din spate a mașinii de măturat.

### 8.5.4 Condiții de operare

- Dacă nu montați dozatorul de presărare și demontați rezervorul de mizerie/apă curată, în cazul deplasării pe drumurile publice trebuie aplicată greutatea de stabilizare (opțional) pe partea din spate.

#### Notă:

Dacă îndepărtați rezervorul de mizerie/rezervorul de apă curată stabilitatea aparatului și vizibilitatea vor fi îmbunătățite.

## 8.6 Plug de zăpadă

### 8.6.1 Racordarea conductelor hidraulice

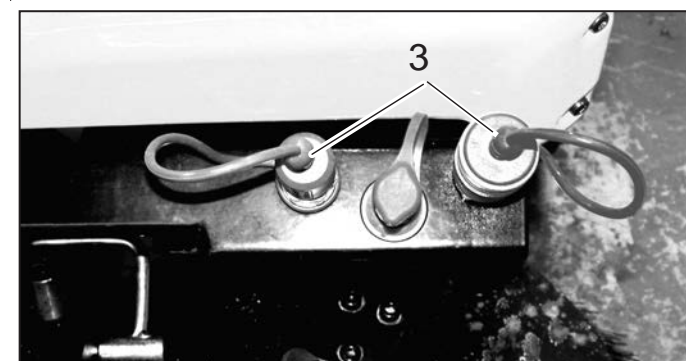
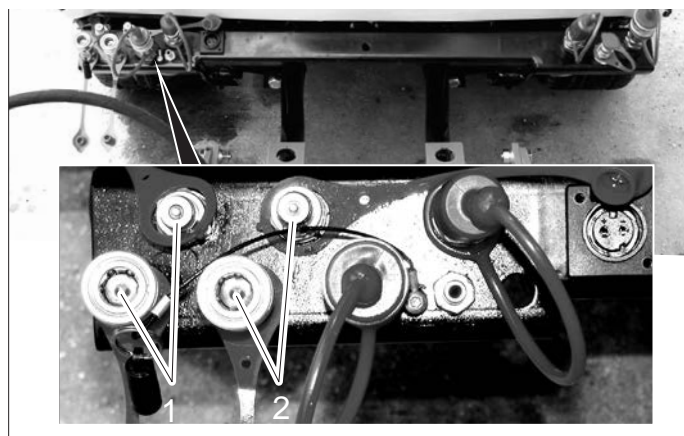

#### 1 Cuplaje hidraulice AUX2

2 Cuplaje hidraulice AUX1

3 Cuplaje hidraulice Main PTO

### 8.6.2 Utilizarea

→ Utilizarea componentei se realizează cu ajutorul Joystickului, vezi capitolul „Funcționarea Joystickului”.

### 8.6.3 Conectarea lămpilor de poziție (opțional)



→ Amplasați firele conform celor ilustrate mai sus.  
→ Introduceți fișa în partea din spate a mașinii de măturat.

### 8.6.4 Condiții de operare

– Dacă nu montați dozatorul de presărare și demontați rezervorul de mizerie/apă curată, în cazul deplasării pe drumurile publice trebuie aplicată greutatea de stabilizare (opțional) pe partea din spate.

#### Notă:

Dacă îndepărtați rezervorul de mizerie/rezervorul de apă curată stabilitatea aparatului și vizibilitatea vor fi îmbunătățite.

## 8.7 Dozator pentru presărare

### 8.7.1 Fixarea schelei

→ Opiți motorul, scoateți cheia din contact.

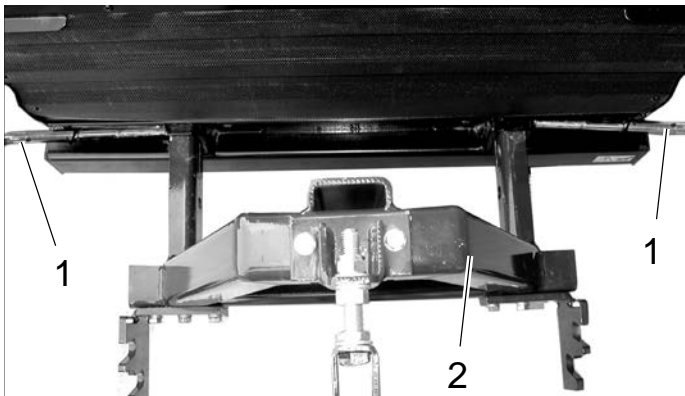

1 Bolțuri de asigurare

2 Schelă

→ Deblocați bolțurile de asigurare prin rotire și trageți-le afară.  
→ Împingeți schela în cele patru tuburi pătrate din partea din spate a aparatului.  
→ Împingeți bolțurile de asigurare la loc și blocați-le prin rotire.

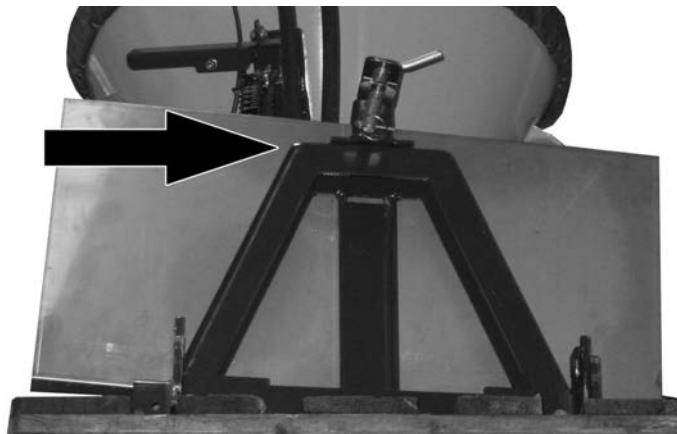

→ Agățați protecția la stropire, ca radiatorul să fie protejat de murdăria măturată.

### 8.7.2 Fixarea dozatorului cilindric

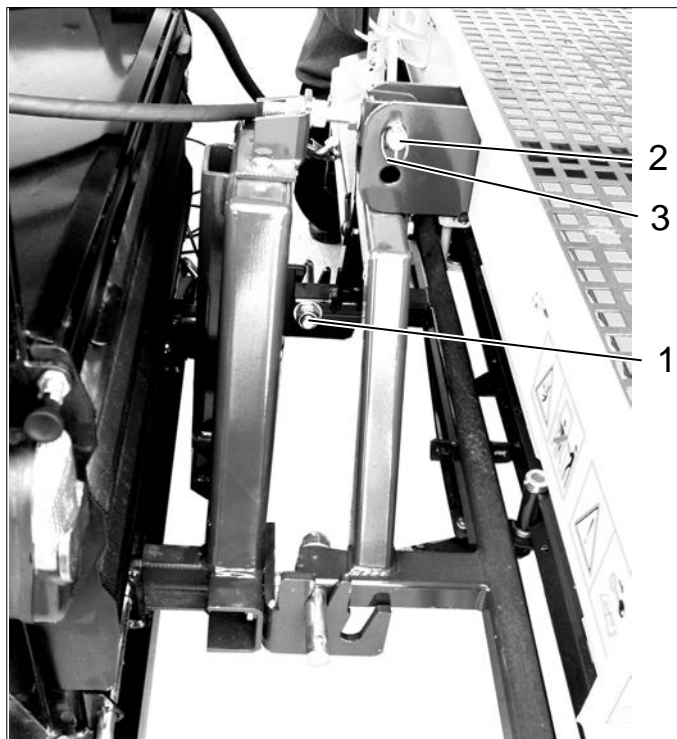

1 Știft de fixare

2 Bolțuri de asigurare

3 Șurub de blocare

→ Ridicați dozatorul și agățați știfturile de fixare în găurile de jos de pe schelă.  
Utilizați găurile aflate mai aproape de vehicul.  
→ Orientați dozatorul cilindric și fixați-l cu bolțurile de asigurare.  
→ Cu ajutorul șuruburilor de blocare asigurați bolțurile de asigurare contra alunecării.

### 8.7.3 Fixarea dozatorului circular



- 1 Știft de fixare
- 2 Bolțuri de asigurare
- 3 Șurub de blocare

→ Procedați ca și cazul dozatorului cilindric, utilizați găurile aflate mai departe de vehicul.

### 8.7.4 Racordarea conductelor hidraulice

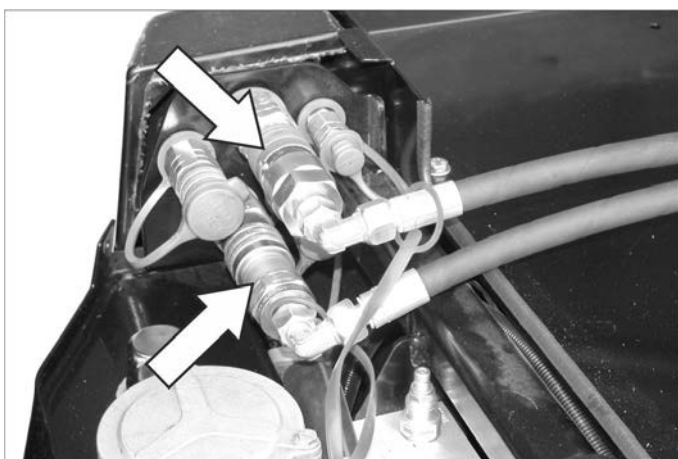

- Îndepărtați capacele de protecție de pe cuplajele hidraulice și conectați conductele hidraulice corespunzătoare la acestea.
- Îmbinați capacele de protecție pentru a le proteja de murdărie.

### 8.7.5 Conectarea lămpilor din spate

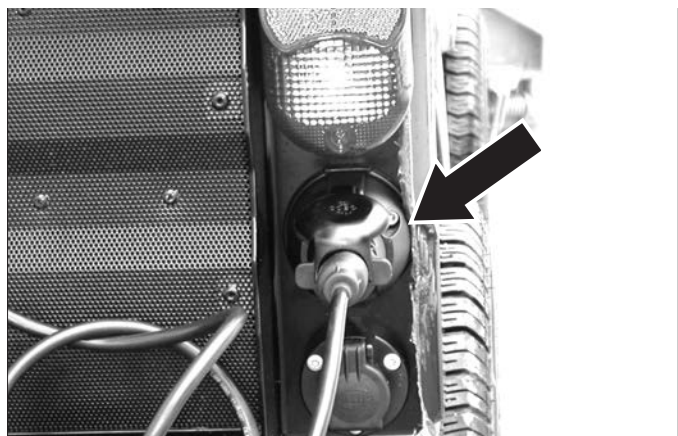

- Introduceți fișa în partea din spate a mașinii de măturat.
- Fixați cablul, dacă este nevoie, să nu fie prins și tras de piesele mobile.

### 8.7.6 Utilizarea

→ Pentru conectarea pulverizatorului, conectați PTO.

### 8.7.7 Condiții de operare

- Reglați turația motorului în poziția cea mai joasă a domeniului "eco".

### 8.8 Suprastructură dozator de presărare



- 1 Suprastructură dozator de presărare
- 2 Far de lucru
- 3 Suport pentru reazem (4x)

#### 8.8.1 Montarea suprastructurii dozator

- Ridicați cu manivela dozatorul de presărare cu elementele de susținere la înălțimea necesară, până ce suportul din spate al vehiculului de suport intră sub acesta.
- Deschideți dijele de asigurare înainte de a plasa dozatorul de presărare pe vehicul, pentru acesta rotiți maneta din interior în sensul invers al acelor de ceas (pe stânga și pe dreapta).

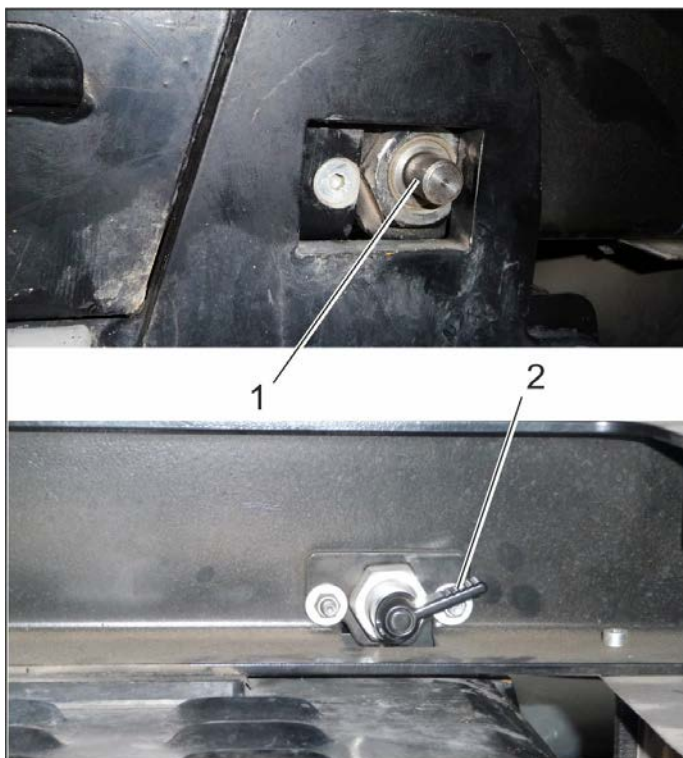

- 1 Bolțuri de asigurare
- 2 Manetă

- ➔ Poziționați vehiculul sub dozatorul de presărare aflat pe tije.
- ➔ Coborâți dozatorul de presărare în ghidajul suprastructurii din spate.
- ➔ La prima plasare a dozatorului de presărare pe vehicul, trebuie să reglați ghidajul stâng și drept din față.

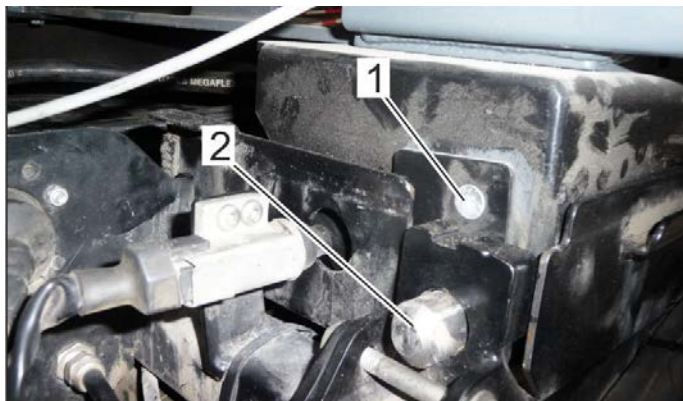

- 1 Șuruburi (unul vizibil și două acoperite)
- 2 Ghidaj

- ➔ Reglarea ghidajului: Desprindeți cele 3 șuruburi pe partea din față cu cca. 1 rotație (pe partea stângă și dreaptă).
- ➔ Împingeți suprastructura dozator în față de tot, până când tije de siguranță se fixează în spate.
- ➔ Strângeți șurubul vizibil.
- ➔ Deblocați tija de siguranță și împingeți dozatorul de presărare puțin în spate, apoi strângeți și celelalte șuruburi.
- ➔ Împingeți dozatorul de presărare în față de tot și blocați-l cu tija de siguranță în spate.



- 1 Cuplaje hidraulice Main PTO
- 2 Conexiune electrică

- ➔ Racordați furtunurile hidraulice și conexiunile electrice la cuplajele corespunzătoare.

### 8.8.2 Utilizarea

- ➔ Pentru conectarea pulverizatorului, conectați PTO.

### 8.8.3 Conectarea farului de lucru

- ➔ Introduceți ștecherul farului în conectorul de la spatele vehiculului.
- ➔ Conectați de la comutator iluminarea de lucru.

## 8.9 Contragreutate fără cârlig de remorcare

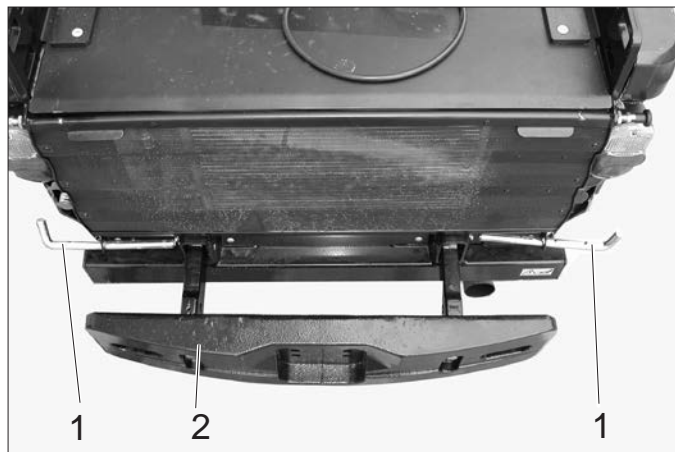

- 1 Bolțuri de asigurare
- 2 Contragreutate

- ➔ Deblocați bolțurile de asigurare prin rotire și trageți-le afară în lateral.
- ➔ Împingeți contragreutatea în tuburile pătrate de pe cadrul aparatului.
- ➔ Împingeți bolțurile de asigurare înăuntru și blocați-le prin rotire.

## 8.10 Contragreutate cu cârlig de remorcare

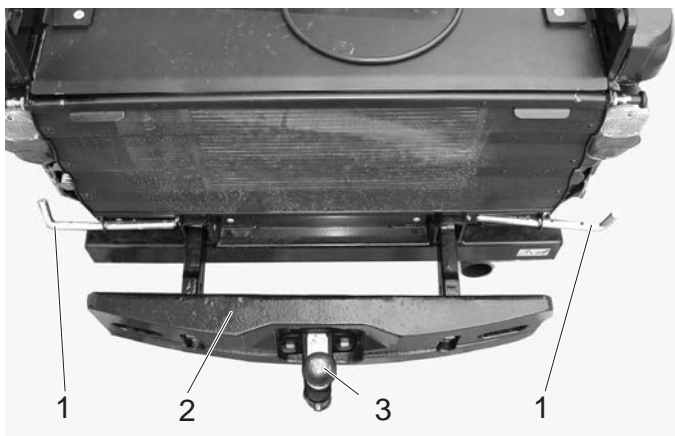

- 1 Bolțuri de asigurare
- 2 Contragreutate
- 3 Cuplaj de remorcare

- ➔ Deblocați bolțurile de asigurare prin rotire și trageți-le afară în lateral.
- ➔ Împingeți contragreutatea cu cârlig de remorcare în tuburile pătrate de pe cadrul aparatului.
- ➔ Împingeți bolțurile de asigurare înăuntru și blocați-le prin rotire.

### 8.10.1 Cuplaj de remorcare

- ➔ Sarcinile de încărcare și de tracțiune admisibile sunt specificate în capitolul „Date tehnice“.

## 8.11 Cuplaj de remorcare

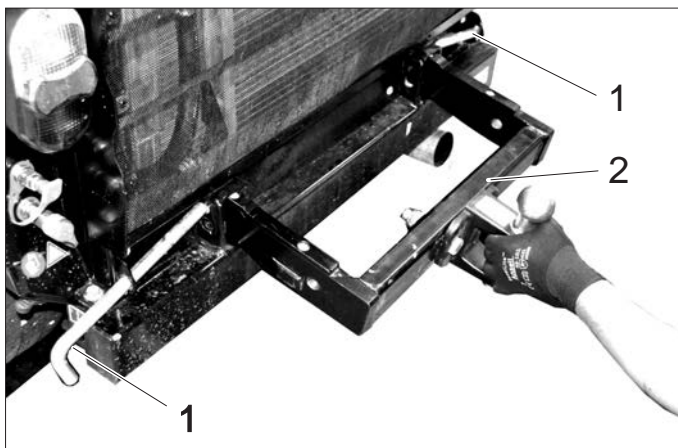

- 1 Bolțuri de asigurare
  - 2 Cuplaj de remorcare
- ➔ Deblocați bolțurile de asigurare prin rotire și trageți-le afară în lateral.
  - ➔ Împingeți cuplajul de remorcare în tuburile pătrate de pe cadrul aparatului.
  - ➔ Împingeți bolțurile de asigurare înăuntru și blocați-le prin rotire.
  - ➔ Sarcinile de încărcare și de tracțiune admisibile sunt specificate în capitolul „Date tehnice“.

## 8.12 Triunghi de cuplare

Triunghiul de cuplare face posibilă montarea unor accesorii deja existente ale comunelor.

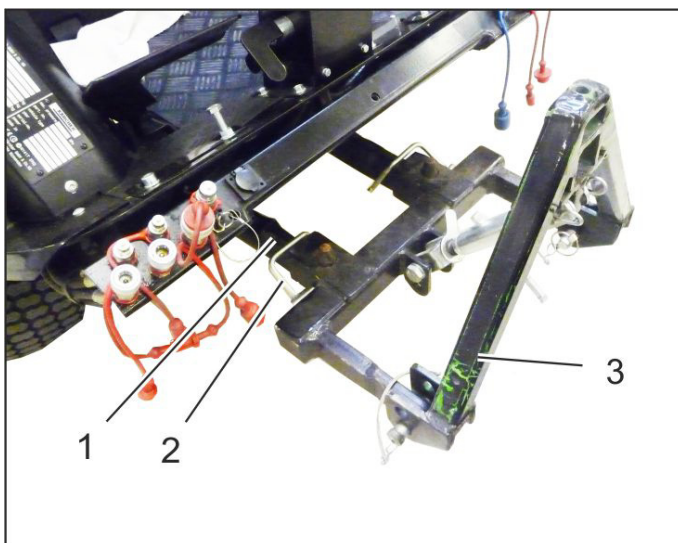

- 1 Unitate de ridicare din față
- 2 Bolțuri de asigurare
- 3 Triunghi de cuplare

### 8.12.1 Montarea triunghiului de cuplare

- ➔ Montați triunghiul de cuplare la unitatea de ridicare frontală și asigurați-l cu tija de siguranță.

### 8.12.2 Condiții de operare

- În funcție de greutatea accesoriului montat trebuie să plasați greutatea de echilibrare (opțională) în partea din spate a aparatului.
- Conectați cuplajele hidraulice, în funcție de accesoriul montat.  
Vezi manualul de operare a instalației auxiliare.

### 8.12.3 Utilizarea

- ➔ Pentru ridicare și coborâre, comandați dispozitivul de ridicare frontal cu ajutorul Joystickului.

## 8.13 Mătură pentru buruieni

- doar în cazul aparatelor cu cabină pentru conducătorul vehiculului

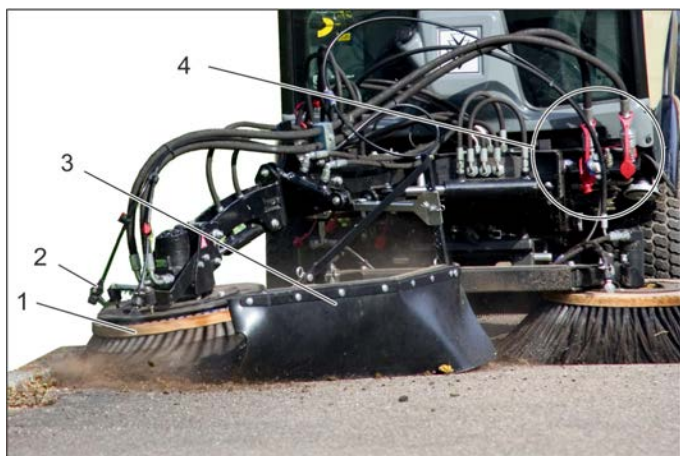

- 1 Mătură pentru buruieni
- 2 Dispozitiv de pulverizare apă
- 3 Protecție împotriva jetului
- 4 Cuplaje hidraulice Main PTO

### 8.13.1 Utilizarea corectă

Setul de montare al măturii pentru buruieni este fixat de suportul de aparat frontal.

Acesta servește de ex. la îndepărtarea:

- murdăriei care a făcut crustă
  - vegetației dintre pietrele de pavaj
  - și a unor activități de curățare similare.
- ➔ Setul de montare poate fi utilizat cu sistemul cu 2 perii.
  - ➔ Mătura pentru buruieni este adecvată tuturor suprafețelor.
  - ➔ Pe suprafețele rutiere sau suprafețe asemănătoare pot apărea zgârieturi chiar și atunci când mătura pentru buruieni este operată în poziția flotantă.

### 8.13.2 Indicații importante

- ➔ Respectați reglementările aplicabile conducerii pe drumurile publice.
- ➔ Țineți cont de normele legale de prevenire a accidentelor locale și instrucțiunile de siguranță.
- ➔ Respectați instrucțiunile de siguranță și manualul de utilizare ale vehiculului suport.

### 8.13.3 Condiții de operare

- ➔ Dispozitivul de ridicare frontal trebuie montat pe vehicul.

### 8.13.4 Montarea măturii pentru buruieni

- ➔ Montați și asigurați mătura pentru buruieni complet premontată pe dispozitivul de ridicare frontal.

#### Indicație

Dacă mătura pentru buruieni este livrată ca set de montare, asamblați-o în avans, în conformitate cu instrucțiunile de asamblare, care însoțesc setul de montare 0.083-359.0.

- ➔ Stabiliți conexiunile hidraulice PTO, AUX 1 și AUX 2 la autovehicul.
- ➔ Realizați racordul de apă.



### 8.13.5 Utilizarea

#### ⚠ PERICOL

Risc de rănire la contactul cu mătura pentru buruieni rotativă. La reglare și în timpul lucrului, asigurați-vă că între persoane este păstrată distanță suficientă. Pericol de rănire cauzat de pietre sau particule de murdărie care zboară. Reglați corect protecția la stropire și păstrați o distanță suficientă față de persoane.

#### ⚠ PERICOL

Pericol de accidentare din cauza efectului de direcție redus. În caz de presiune joasă la mătura pentru buruieni, roțile din față sunt deblocate. Acest lucru poate duce la un efect redus al direcției. În acest caz, ridicați imediat mătura pentru buruieni.

➔ Mătura pentru buruieni și suportul de aparat frontal sunt operate de la Joystick.



- 1 Bolțuri siguranță de transport
- 2 Cui spintecat

- A Funcționare
- B Transport

- ➔ Scoateți bolțurile pentru siguranța de transport.
  - ➔ Basculați suportul de aparat frontal spre dreapta.
  - ➔ Blocați bolțurile pentru siguranța de transport în poziția „Funcționare” și asigurați-le cu arcuri metalice.
  - ➔ Coborâți suportul de aparat frontal până când mătura atinge solul.
  - ➔ Strângeți șurubul.
  - ➔ Strângeți contrapiulița.
  - ➔ Porniți motorul.
  - ➔ Ridicați suportul de aparat frontal.
  - ➔ Rotiți mătura pentru buruieni în poziția dorită (înclinare în lateral), înclinați (înclinare spre față) și basculați.
  - ➔ Pentru lucrările de curățare, conectați sistemul hidraulic de lucru Main PTO, mătura pentru buruieni se rotește.
  - ➔ Coborâți suportul de aparat frontal în poziția flotantă.
- Notă:**  
De obicei, suportul de aparat frontal este coborât în poziția flotantă. Dacă se dorește o putere de curățare mai mare, pentru o perioadă scurtă de timp, mătura pentru buruieni poate fi decelerată.
- ➔ Efectuați operațiunea de curățare.

### 8.13.6 Funcție Joystick

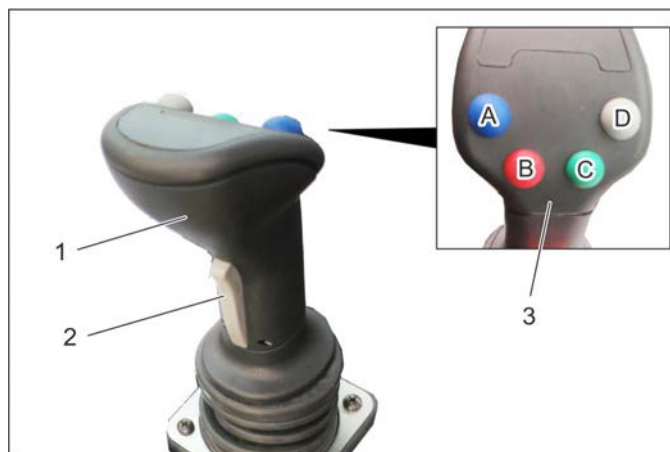

- 1 Joystick
- 2 Tastă față
- 3 Taste de funcții
- A - albastru
- B - roșu
- C - verde
- D - gri

➔ Cu Joystickul sunt comandate:

- Unitate de ridicare din față
- Racordul AUX 1
- Racordul AUX 2
- Racordul AUX electric 12 V

➔ La selectarea unei poziții flotante, se aprinde un afișaj corespunzător.

#### 8.13.6.1 Utilizarea

Mătura pentru buruieni

Dispozitiv de ridicare frontal (cu poziție flotantă)		
Comutator principal poziție flotantă (consolă)	Tastă funcțională	Joystick
Activare	În caz de urgență, apăsați tasta gri (D)	---

Dispozitiv de ridicare frontal (fără poziție flotantă)		
Comutator principal poziție flotantă (consolă)	Tastă funcțională	Joystick
Dezactivare	---	deplasare spre înainte / spre înapoi

Braț mătură buruieni (cu poziție flotantă)		
Comutator principal poziție flotantă (consolă)	Tastă funcțională	Joystick
Activare	Apăsați tasta verde (C)	---

Apăsare/ridicare braț mătură buruieni (fără poziție flotantă)		
Comutator principal poziție flotantă (consolă)	Tastă funcțională	Joystick
Dezactivare	Țineți apăsat	deplasare spre stânga / spre dreapta

Extindere/retragere braț mătură		
Tastă față (Joystick)	Tastă funcțională	Joystick
---	---	deplasare spre stânga / spre dreapta

Înclinare cap perie (înclinare spre față)		
Tastă funcțională Albastru	Tastă funcțională Roșu	Joystick
Țineți apăsat	---	deplasare spre stânga / spre dreapta

Rotire cap perie (înclinare în lateral)		
Tastă funcțională Albastru	Tastă funcțională Roșu	Joystick
---	Țineți apăsat	deplasare spre stânga / spre dreapta

### 8.13.7 Transport

#### ⚠ AVERTIZARE

Pericol crescut de rănire în cazul conducerii cu o mătură pentru buruieni poziționată nefavorabil. Pentru a reduce la minim pericolul de rănire, înainte de deplasare aliniați mătura în modul descris în continuare.

- ➔ Ridicați suportul de aparat frontal.
- ➔ Înclinați mătura spre înainte.
- ➔ Retractați mătura în sensul acelor de ceasornic.
- ➔ Aduceți bolțurile pentru siguranța de transport în poziția Transport și asigurați-le cu arcuri metalice.
- ➔ Montați protecția la stropire astfel încât mătura să fie acoperită.

## 9 Depozitarea

### ⚠ AVERTIZARE

Pericol de rănire și deteriorare a aparatului! La depozitare țineți cont de greutatea aparatului.

Dacă aparatul urmează să nu fie folosit o perioadă mai îndelungată, respectați următoarele indicații:

- ➔ Așezați aparatul într-un loc ferit, plan și uscat.
- ➔ Rotiți cheia de contact în poziția "STOP" și scoateți-l din contact.
- ➔ Asigurați aparatul, să nu se poată deplasa în mod accidental, blocați frâna de imobilizare.
- ➔ Schimbați uleiul de motor și filtrul de ulei.
- ➔ Dacă există pericol de îngheț, verificați dacă apa de răcire conține suficient antigel.
- ➔ Încărcați acumulatorul la un interval de aproximativ 2 luni.
- ➔ Decuplați polul minus al bateriei, dacă aparatul nu este utilizat mai mult de 4 săptămâni.

## 10 Îngrijirea și întreținerea

### 10.1 Observații generale

- Înaintea curățării și întreținerii aparatului, a înlocuirii componentelor sau a trecerii la altă funcție, aparatul trebuie oprit și eventual se va scoate cheia din contact.
- Decuplați bateria înainte de a efectua lucrări la instalația electrică.
- Blocați aparatul folosind frâna de imobilizare.
- Reparațiile vor fi efectuate numai de service-uri autorizate sau de specialiști în domeniu care cunosc normele de protecție relevante.

### 10.2 Învelișuri

#### 10.2.1 Îndepărtarea/aplicarea învelișurilor de motor

##### ⚠ AVERTIZARE

Pericol de arsuri. Înainte de îndepărtarea învelișurilor lăsați aparatul să se răcească.



- 1 Înveliș lateral
- 2 Grilaj radiator

Pentru executarea diferitelor lucrări de întreținere trebuie să îndepărtați învelișurile de motor.

#### 10.2.2 Îndepărtarea învelișului lateral



- 1 Închizătoare capac

- Deschideți ambele închizătoare
- Ridicați învelișurile și rabatați-le afară.
- Apoi îndepărtați-le.

#### 10.2.3 Aplicarea învelișului lateral

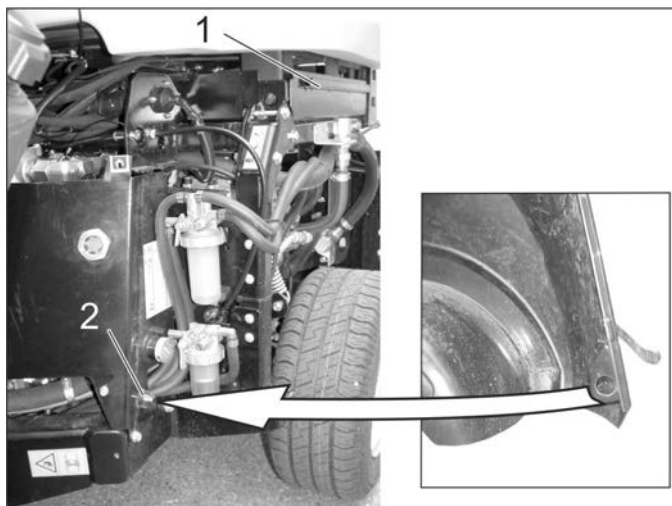

- 1 Canal de fixare
- 2 Con de centrare

- Introduceți partea de jos a învelișului în spatele roții.
- Apropiati învelișul de partea superioară a aparatului și introduceți marginea superioară a învelișului în canalul de fixare.
- Închideți închizătoarea.

#### 10.2.4 Îndepărtarea grilajului radiatorului

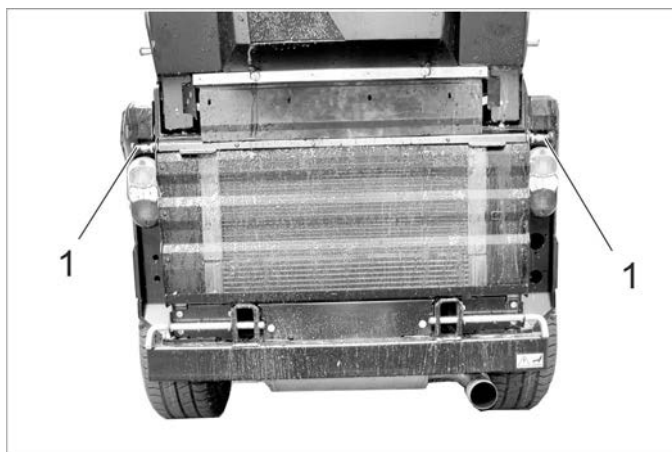

- 1 Închizătoare

- Deschideți ambele închizătoare (trageți închizătoarele afară, rotiți-le cu cca. 90° și eliberați-le).
- Rabatați afară grilajul în partea de sus, trageți-l în sus și scoateți-l.

## 10.3 Curățarea

- Ridicați aparatul de lucru.
- Amplasați aparatul pe o suprafață plană.
- Reglați turația motorului în poziția MIN.
- Rotiți cheia de contact în poziția "STOP" și scoateți-l din contact.
- Blocați aparatul folosind frâna de imobilizare.

### 10.3.1 Curățarea aparatului

Curățați aparatul zilnic, după terminarea lucrului.

#### **PRECAUȚIE**

*Pericol de deteriorare!*

*Nu curățați garniturile de arbore, piesele electrice și supapele hidraulice cu jet de apă sub presiune.*

*Nu spălați motorul cu apă.*

*La curățarea aparatului cu un curățător sub presiune țineți cont de instrucțiunile de securitate corespunzătoare*

*Curățați lamelele cu aer comprimat (max. 5 bari) și nu cu apă.*

*Nu utilizați agenți de curățare agresivi.*

*Pentru protecția filtrului de aer spălați partea din spate a aparatului doar când motorul este oprit.*

- Pentru evitarea pericolului de incendiu, controlați aparatul în privința scurgerilor de ulei și combustibil. Solicitați înlăturarea neetanșeităților de la serviciul pentru clienți.
- Verificați funcționarea ușoară a dispozitivului de ridicare frontal (ridicare și coborâre).
- Pentru evitarea pericolului de incendiu curățați motorul, amortizoarele, bateria și rezervorul de combustibil de ulei și resturi de iarbă.
- Verificați motorul în privința murdăririi, curățați-l, dacă este nevoie cu o perie sau aer comprimat.

### 10.3.2 Curățarea radiatorului

- Verificați radiatorul în privința murdăririi.
- Îndepărtați murdăria grosieră cu mâna.
- Îndepărtați murdăria cu o perie moale sau cu aer comprimat.

## 10.4 Intervale de întreținere

#### **INDICAȚIE**

*Pentru a avea dreptul la garanție, în perioada de garanție toate lucrările de service și de întreținere trebuie să fie efectuate de un service Kärcher autorizat, conform caietului de service.*

#### **INDICAȚIE**

*Contorul pentru orele de funcționare specifică intervalele de întreținere.*

### 10.4.1 Zilnic înainte utilizării

- Verificați funcționarea tuturor elementelor de comandă și a lămpilor de control.
- Umpleți rezervorul cu combustibil.
- Verificați nivelul uleiului de motor.
- Verificați nivelul apei de răcire.
- Verificați nivelul uleiului hidraulic.
- Verificați filtrul de combustibil.
- Verificați filtrul de aer, în caz că este necesar curățați-l.
- Ungeți toate lagărele, care sunt marcate cu „\*” la capitolul "Lucrări de întreținere/Ungerea aparatului".
- Verificați, dacă robinetele de la separatorul de apă și filtrul de combustibil sunt deschise.
- Verificați ca separatorul de apă nu conține apă.
- Curățați radiatorul.

→ Verificați dacă e necesar și este montat o contragreutate în spate la deplasarea cu accesorii montate.

→ Verificați întregul aparat în privința deteriorărilor.

### 10.4.2 După fiecare spălare a aparatului

→ Ungeți toate lagărele, care sunt marcate cu „\*” la capitolul "Lucrări de întreținere/Ungerea aparatului".

### 10.4.3 Săptămânal

- Verificați starea și presiunea anvelopelor. Pentru presiunea în anvelope recomandată vezi autocolantul din cabina șoferului sau din capitolul „Date tehnice | Anvelope”.
- Verificați nivelul de apă din aparatul de spălat geamuri.

### 10.4.4 O dată după primele 50 ore de funcționare

→ Efectuați prima inspecție prin serviciul pentru clienți.

### 10.4.5 La fiecare 50 de ore de funcționare

- Verificați și curățați ventilatorul de la radiator.
- Verificați bateria.
- Verificați dacă polii acumulatorului sunt oxidați, dacă este nevoie periați-i și ungeți-i cu grăsime pentru poli. Cablurile de legătură trebuie să fie bine fixate.
- Curățați alternatorul (nu utilizați aparat de curățat sub presiune).
- Ungeți lagărele (vezi la „Ungerea aparatului”).

### 10.4.6 La fiecare 250 de ore de funcționare sau la 6 luni

- Verificați lagărele mecanismului de direcție articulată. \*
- Schimbați uleiul de motor și filtrul de ulei.
- Verificați proporția de amestec apă curată/antigel.
- Curățați sau înlocuiți filtrul de apă.
- Schimbați uleiul de la motoarele de roată.
- Verificați sistemul hidraulic în privința etanșeității, suprafețelor de frecare și fixarea racordurilor.
- Schimbați filtrul de aer.
- Verificați funcționarea și reglarea frânei. \*
- Verificați turația motorului și setările acestuia. \*
- Verificați furtunul de la filtrul de aer la motor.
- Verificați furtunurile și colierele de prindere.
- Curățați lamelele de la radiatorul de apă, radiatorul de ulei și instalația de climatizare cu aer comprimat.
- Verificați funcționarea încălzirii și a suflantelor de aer. \*
- Verificați filtrul de aer al suflantei și schimbați-l dacă este cazul.
- Verificați uzura curelei trapezoidale.
- Verificare dacă părțile mobile și cablurile Bowden se mișcă ușor
- Curățați fanta de aerisire a iluminării.

\* Se efectuează prin serviciul pentru clienți.

### 10.4.7 După 500 de ore de funcționare sau la fiecare 6 luni

**Toate lucrările trebuie efectuate de către serviciul clienți.**

- Schimbați filtrul de combustibil.
- Schimbați uleiul hidraulic.
- Schimbați filtrul de ulei hidraulic.
- Verificați sistemul de gaze de eșapament în privința neetanșeității.
- Verificarea conductorilor și contactelor, să nu fie deteriorate sau oxidate
- Schimbați cureaua trapezoidală a pompei hidraulice și ungeți roata de tensionare.

#### 10.4.8 La fiecare 1000 de ore de funcționare sau anual

**Toate lucrările trebuie efectuate de către serviciul clienți.**

- Schimbați apa de răcire.
- Reglați ventilele.
- Efectuați inspecția vizuală a furtunurile de la radiator și de combustibil, în caz că este necesar înlocuiți-le.

#### 10.4.9 La fiecare 1500 de ore de funcționare

**Toate lucrările trebuie efectuate de către serviciul clienți.**

- Schimbați curelele trapezoidale.
- Verificați și curățați duzele de injecție.

#### 10.4.10 La fiecare 2000 de ore de funcționare

- Rodați scaunele supapelor de admitere și de evacuare (prin serviciul pentru clienți).

#### 10.4.11 Anual

- Efectuați verificările de siguranță potrivit prevederilor locale de către serviciul clienți.

### 10.5 Lucrări de întreținere

#### 10.5.1 Măsuri de siguranță generale

##### ⚠ PERICOL

*Pericol de moarte!*

Înainte de începerea lucrărilor de reparații împingeți mașina din zona periculoasă de trafic intens, purtați echipament de avertizare.

##### ⚠ PERICOL

*Pericol de accidentare din cauza funcționării din inerție a motorului! Așteptați 5 secunde după oprirea motorului. În acest interval nu vă apropiați de zona de lucru.*

*Pericol de rănire din cauza pornirii accidentale a aparatului. Înaintea lucrărilor la aparat scoateți cheia din contact și decuplați bateria.*

*Nu îndreptați jetul sub presiune direct pe piesele electrice, roți, lamelele de la radiator și furtunurile hidraulice.*

*La curățarea aparatului cu un curățător sub presiune țineți cont de instrucțiunile de securitate corespunzătoare. Lucrările de întreținere ale sistemului hidraulic pot fi efectuate doar de către un personal specializat instruit.*

##### ⚠ PERICOL

*Pericol de accidentare!*

*Pentru toate lucrările de întreținere, coborâți componenta pentru a depresuriza sistemul hidraulic.*

*Pericol de accidentare prin coborârea accidentală a rezervorului de mizerie. Înaintea lucrărilor sub rezervorul de mizerie, rabatați rezervorul de mizerie complet în poziția de golire (la mașina de măturat).*

*Pericol de rănire prin coborârea neintenționată a rezervorului de mizerie. Efectuați lucrări la turbină doar când rezervorul de mizerie este ridicat complet (la mașina de măturat).*

##### ⚠ AVERTIZARE

*Înaintea lucrărilor de întreținere și de reparație lăsați aparatul să se răcească suficient.*

*Nu atingeți componentele fierbinți, ca de exemplu motorul de acționare și instalația de evacuare a gazelor de eșapament.*

*Apa de răcire este fierbinte.*

##### PRECAUȚIE

*Uleiul de motor, păcura, motorina și benzina nu trebuie să ajungă în mediul înconjurător. Protejați solul și eliminați uleiurile folosite într-un mod ecologic.*

#### 10.5.2 Pregătire

- Amplasați aparatul pe o suprafață plană.
- Coborâți mașina de lucru.
- Reglați turația motorului în poziția MIN.
- Rotiți cheia de contact în poziția "STOP" și scoateți-l din contact.
- Blocați aparatul folosind frâna de imobilizare.

#### 10.5.3 Măsuri de siguranță acumulatori

Când umblați cu acumulatorii, respectați neapărat următoarele avertismente:

	Respectați indicațiile conținute în instrucțiunile de utilizare a bateriei și inscripționate pe baterie, precum și pe cele din acest manual de utilizare!		Pericol de accidentare!
	Purtați protecție pentru ochi!		Prim ajutor
	Țineți copiii departe de acizi și acumulatori!		Simbol de avertizare
	Pericol de explozie!		Scoaterea din uz
	Este interzisă folosirea focului deschis, provocarea de scânteii și fumatul!		Nu aruncați acumulatorii în gunoiul menajer!

##### ⚠ PERICOL

*Respectați normele legale de prevenire a accidentelor cât și prevederile DIN VDE 0510, VDE 0105 T.1.*

*Pericol de explozie! Nu așezați unelte sau altele similare pe acumulator, adică pe polii acestora și pe conexiunile dintre celule.*

*Pericol de accidentare! Nu lăsați să ajungă plumb pe răni. După ce lucrați cu acumulatori, spălați-vă mereu pe mâini.*

*Pericol de incendiu și explozie!*

– Fumatul și folosirea focului deschis sunt interzise.

– Încăperile unde se încarcă acumulatori trebuie să fie bine aerisite, deoarece în timpul încărcării se formează un gaz puternic exploziv.

*Pericol de accidentare!*

– Dacă v-ați stropit cu acid în ochi sau pe piele, clătiți cu multă apă.

– Apoi mergeți imediat la un medic.

– Spălați cu apă hainele contaminate.

– Schimbați-vă hainele.

#### 10.5.4 Introducerea și conectarea acumulatorului

- Introduceți acumulatorul în suport.
- Conectați borna polului (cablu roșu) la polul pozitiv (+).
- Conectați borna polului la polul negativ (-).
- Introduceți bateria.
- Prindeți suportul de fundul bateriei cu șuruburi.

#### INDICAȚIE

La demontarea acumulatorului aveți grijă să desprindeți mai întâi polul negativ. Controlați poliile acumulatorului și bornele pentru a vedea dacă au protecție suficientă prin grosime pentru poli.

#### 10.5.5 Încărcarea acumulatorului

##### ⚠ Pericol

Pericol de accidentare! Respectați indicațiile de siguranță atunci când umblați cu acumulatorii. Respectați instrucțiunile de utilizare ale încărcătorului.

##### ⚠ Pericol

Încărcați acumulatorul numai cu un încărcător adecvat.

- Demontați bateria.
- Deconectați cablul de la borna negativă a bateriei.
- Deconectați cablul de la borna pozitivă a bateriei.
- Legați polul pozitiv al încărcătorului la borna pozitivă a acumulatorului.
- Legați polul negativ al încărcătorului la borna negativă a acumulatorului.
- Introduceți ștecherul în priză și porniți încărcătorul.
- Încărcați acumulatorul la cea mai mică intensitate posibilă.

#### INDICAȚIE

Când acumulatorul este încărcat, mai întâi deconectați încărcătorul de la rețeaua de curent și apoi de la acumulator.

#### 10.5.6 Înlocuirea roții

##### ⚠ Pericol

Dacă efectuați lucrări de reparație pe drumuri publice în zone periculoase cu trafic intens, purtați echipament de avertizare.

##### ⚠ PERICOL

Pericol de accidentare!

Verificați stabilitatea suprafeței pe care stă aparatul.

Folosiți pene de fixare pentru a împiedica deplasarea aparatului.

- Amplasați aparatul pe o suprafață plană.
- Scoateți cheia de contact.
- Blocați aparatul folosind frâna de imobilizare.
- Aplicați cricul numai în locul prevăzut, la roata din față sau din spate.

#### INDICAȚIE

Folosiți un cric adecvat, disponibil în comerț.

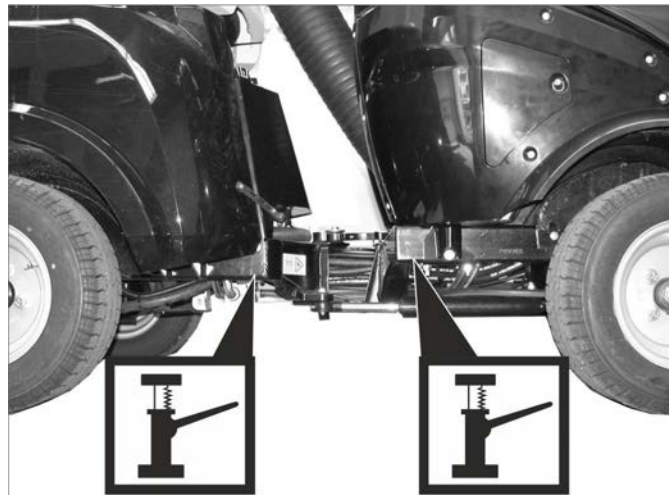

#### Puncte de fixare a cricului

- Slăbiți piulițele/bolțurile de la roți cu cca. 1 rotație.
- Ridicați aparatul cu cricul.
- Deșurubați piulițele/bolțurile de la roți și scoateți-le.
- Demontați roata.
- Pentru reparații duceți roata defectă într-un atelier specializat.
- Introduceți roata și înșurubați piulițele/bolțurile de la roți și apoi strângeți-le.
- Coborâți aparatul cu cricul.
- Strângeți piulițele/bolțurile de la roți la un cuplu adecvat.

Cuplu de strângere roți din față	83 - 85 Nm
Cuplu de strângere roți din spate	83 - 85 Nm

#### 10.5.7 Verificarea nivelului uleiului de motor și adăugarea uleiului



1 Capac de umplere ulei (motor)

2 Jojă de ulei

3 Filtru de ulei

- Amplasați aparatul pe o suprafață plană.
- Scoateți joja de ulei.
- Ștergeți joja și introduceți-o la loc.
- Scoateți joja de ulei.

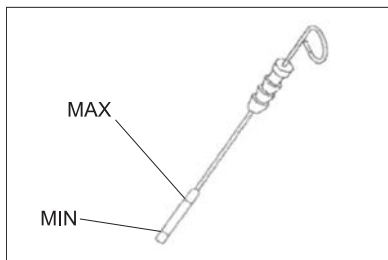

- Citiți nivelul de ulei.
- Introduceți joja la loc.
- Nivelul de ulei trebuie să fie între marcajele „MIN” și „MAX”.
- Dacă nivelul de ulei este sub marcajul „MIN”, completați cu ulei de motor.
- Nu depășiți marcajul „MAX”.
- Deșurubați capacul de umplere ulei.
- Adăugați ulei de motor.
- Tip de ulei: vezi capitolul "Date tehnice".
- Închideți capacul de umplere ulei.
- Așteptați cel puțin 5 minute.
- Verificați nivelul uleiului de motor.

### PRECAUȚIE

*Dacă nivelul uleiului este prea înalt, poate interveni deteriorarea motorului prin supraîncălzire. Dacă nivelul uleiului depășește marcajul „MAX” uleiul trebuie evacuat, până când nivelul acestuia atinge nivelul corespunzător.*

### 10.5.8 Schimbați uleiul de motor și filtrul de ulei

**Observație:** Puteți evacua uleiul mai ușor cu motorul cald.

#### ⚠ Pericol

*Pericol de arsuri din cauza uleiului fierbinte și a conductelor fierbinți!*

- Pregătiți un vas colector pentru cel puțin 6 litri de ulei.
- Lăsați motorul să se răcească.

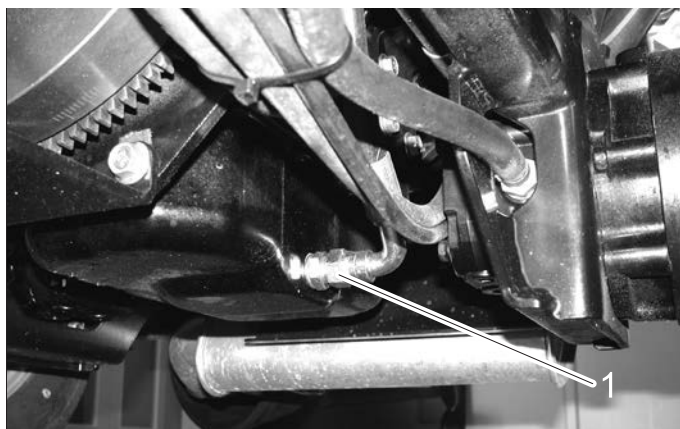

- 1 Șurub pentru golirea uleiului
- Deșurubați șurubul de evacuare a uleiului.
  - Deșurubați capacul de umplere ulei.
  - Goliți uleiul.
  - Desfaceți filtrul de ulei.
  - Curățați suportul și suprafețele de etanșare.
  - Înainte de a asamblare, ungeți garnitura filtrului de ulei nou cu ulei.
  - Introduceți noul filtru de ulei și strângeți-l cu mâna.
  - Înșurubați șurubul pentru golirea uleiului cu o nouă garnitură (cuplu de strângere 60 Nm).
  - Adăugați ulei de motor.
  - Tip de ulei: vezi capitolul "Date tehnice".
  - Închideți orificiul pentru umplerea uleiului.
  - Lăsați motorul să funcționeze aprox. 30 secunde.
  - Verificați nivelul uleiului de motor.
  - Duceți uleiul vechi la centrele de colectare autorizate.

### 10.5.9 Verificarea nivelului uleiului hidraulic și adăugarea uleiului

#### ⚠ Important

*Pentru a evita deranjamentele este foarte important să păstrați curățenia la lucrările de control și de întreținere.*



- 1 Vizor ulei hidraulic  
2 Filtru de combustibil  
3 Separator de apă

Nivelul uleiului trebuie să se afle în zona vizorului.

- Completați cu ulei hidraulic.

Tip de ulei: vezi capitolul "Date tehnice".

**Observație:** Uleiul hidraulic poate fi completat doar cu ajutorul unei accesorii speciale (nr. de comandă) sau de către serviciul pentru clienți Kärcher.

### 10.5.10 Schimbarea uleiului hidraulic și a filtrului de ulei hidraulic

**Schimbarea poate fi efectuată doar de către serviciul pentru clienți Kärcher.**

Chiar și cele mai fine murdării ajunse în sistemul hidraulic al aparatului pot cauza deranjamente grave, de aceea instalația este prevăzută cu un filtru de ulei hidraulic.

### 10.5.11 Verificarea instalației hidraulice

**Întreținerea instalației hidraulice va fi efectuată numai de către un service Kärcher autorizat.**

- Verificați toate furtunurile hidraulice și racordurile pentru a vedea dacă sunt etanșe.

### 10.5.12 Schimbarea uleiului de la motoarele de roată

**Schimbarea poate fi efectuată doar de către serviciul pentru clienți Kärcher.**

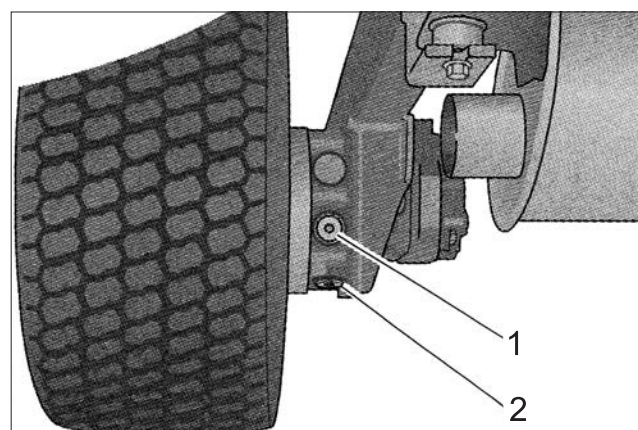

- 1 Șurub de umplere a uleiului  
2 Șurub pentru golirea uleiului

### 10.5.13 Verificați nivelul agentului de răcire

→ Îndepărtați învelișul drept al motorului.



1 Rezervor de compensare agent de răcire

Nivelul apei trebuie verificat la motor rece.

– Nivelul apei trebuie să se afle la marcajul inferior.

### 10.5.14 Adăugarea apei de răcire

– Utilizați un amestec de apă și antigel.

– Nu amestecați diferitele tipuri de antigel.

– Utilizați doar apă dedurizată.

– Umpleți amestecul doar la motor rece.

→ Îndepărtați învelișul drept al motorului.

Dacă rezervorul de compensare a apei de răcire este complet gol, umpleți mai întâi radiatorul:

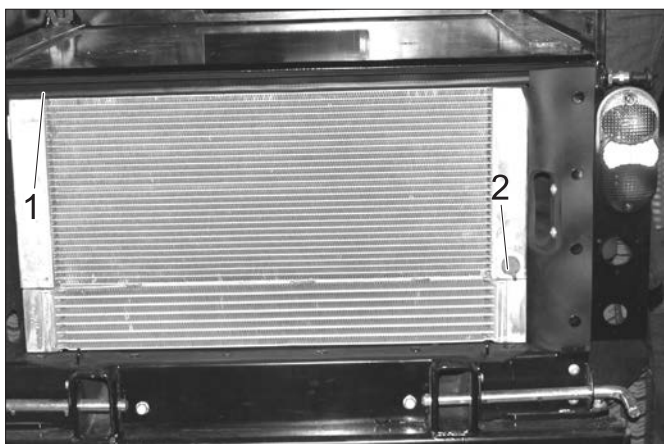

1 Capac radiator

2 Șurub de evacuare

→ Deșurubați capacul radiatorului.

→ Umpleți radiatorul fără bule de aer, până la marginea superioară.

→ Înșurubați capacul radiatorului.

Umplerea rezervorului de compensare pentru apă de răcire:

→ Îndepărtați capacul rezervorului de compensare.

→ Umpleți rezervorul de compensare până la linia inferioară.

→ Închideți capacul rezervorului de compensare.

→ Porniți motorul și lăsați-l să se încălzească.

→ Verificați nivelul de umplere a rezervorului de egalizare a agentului de răcire.

Când motorul este cald nivelul apei de răcire trebuie să se afle la linia superioară.

→ Dacă nivelul apei este prea redusă opriți motorul, lăsați-l să se răcească și adăugați cantitatea corespunzătoare de apă în rezervorul de compensare.

### 10.5.15 Verificarea separatorului de apă

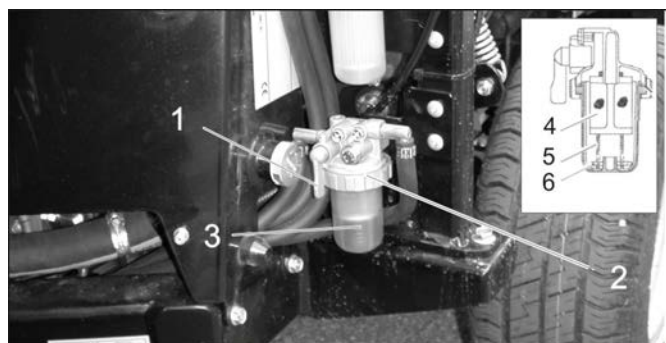

1 Robinet de închidere

2 Piuliță olandeză

3 Rezervor

4 Filtru de sârmă

5 Plutitorul

6 Arc

→ Asigurați-vă că robinetul de închidere este deschis.

→ Verificați dacă plutitorul se află pe fundul separatorului de apă.

Dacă plutitorul nu se află pe fund, în separator se află apă sau trebuie curățat.

### 10.5.16 Curățarea separatorului de apă

⚠ **Pericol**

*Pericol de explozie!*

– Nu efectuați întreținerea în spații închise.

– Fumatul și folosirea focului deschis sunt interzise.

→ Închideți robinetul.

→ Țineți vasul de colectare sub separatorul de apă.

→ Slăbiți piulița olandeză.

→ Desprindeți rezervorul separatorului de apă.

→ Îndepărtați arcul și plutitorul din separatorul de apă.

→ Curățați interiorul rezervorului.

→ Curățați filtrul de sârmă.

→ Verificați inelul O dintre rezervor și partea superioară a separatorului.

→ Montați la loc separatorul de apă.

→ Deschideți robinetul.

→ Dezaerați sistemul de combustibil.

### 10.5.17 Schimbarea filtrului de combustibil



1 Robinet de închidere

2 Piuliță olandeză

⚠ **AVERTIZARE**

*Pericol de rănire din cauza combustibilului care se scurge!*  
*Strângeți și spălați imediat combustibilul scurs.*

*Puneți-vă mănușile de protecție.*

→ Opriți motorul și lăsați-l să se răcească.

→ Închideți robinetul de la separatorul de apă.

→ Țineți vasul de colectare sub filtrul de combustibil.



- Deșurubați filtrul de combustibil.
- Aplicați un strat subțire de combustibil pe garnitura filtrului de combustibil.
- Înșurubați la loc filtrul de combustibil cu mâna.
- Deschideți robinetul de la separatorul de apă.

#### 10.5.18 Dezaerarea sistemului de combustibil

Dacă rezervorul s-a golit sau ați schimbat filtrul de combustibil, trebuie să dezaerați sistemul de combustibil.

- Verificați dacă rezervorul de combustibil este plin.
- Deschideți robinetul de la separatorul de apă.
- Porniți motorul.
- Închideți robinetul în timpul dezaerării.

#### 10.5.19 Verificarea filtrului de aer



1 Indicator înlocuire filtru de aer

- Dacă afișajul pentru înlocuirea filtrului de aer luminează cu roșu, trebuie să schimbați cartușul filtrului.

#### 10.5.20 Curățarea și înlocuirea filtrului de aer

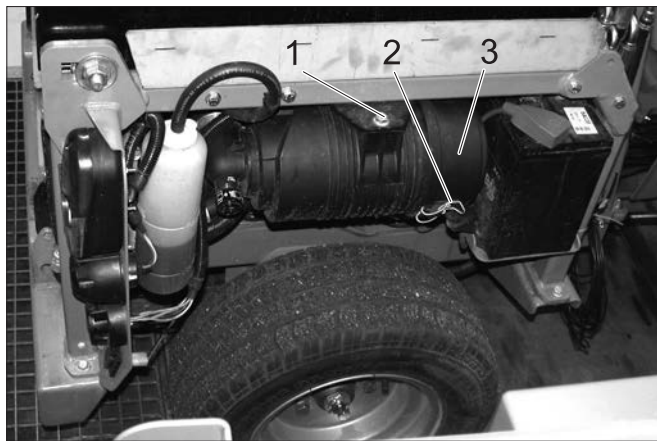

- 1 Șurub
- 2 Clemă
- 3 Carcasă filtru de aer

- Deșurubați șurubul.
- Împingeți filtrul de aer înăuntru și desprindeți-l în jos.
- Desprindeți clemele.
- Deschideți carcasa filtrului de aer.

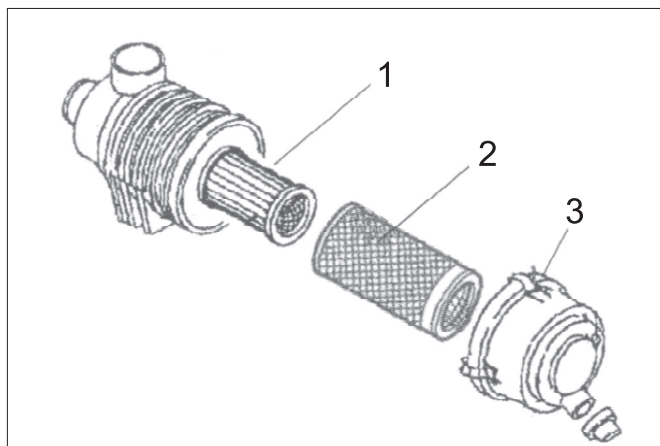

1 Cartuș filtru aer

2 Prefiltru

3 Clemă

- Demontați prefiltrul.

Lăsați cartușul filtrului montat, pentru ca praful să nu intre în motor în timpul curățării prefiltrului.

- Suflați prudent prefiltrul cu aer comprimat (0,3...0,5 MPa).
- Dacă prefiltrul nu poate fi curățat sau este deteriorat înlocuiți-l.
- Curățați interiorul carcasei de filtru.
- Schimbați cartușul filtrului, dacă este nevoie.
- Asamblați filtrul de aer în ordine inversă.
- Apăsăți butonul afișajului pentru filtrul de aer, pentru a-l reseta.

## 10.5.21 Ungerea aparatului

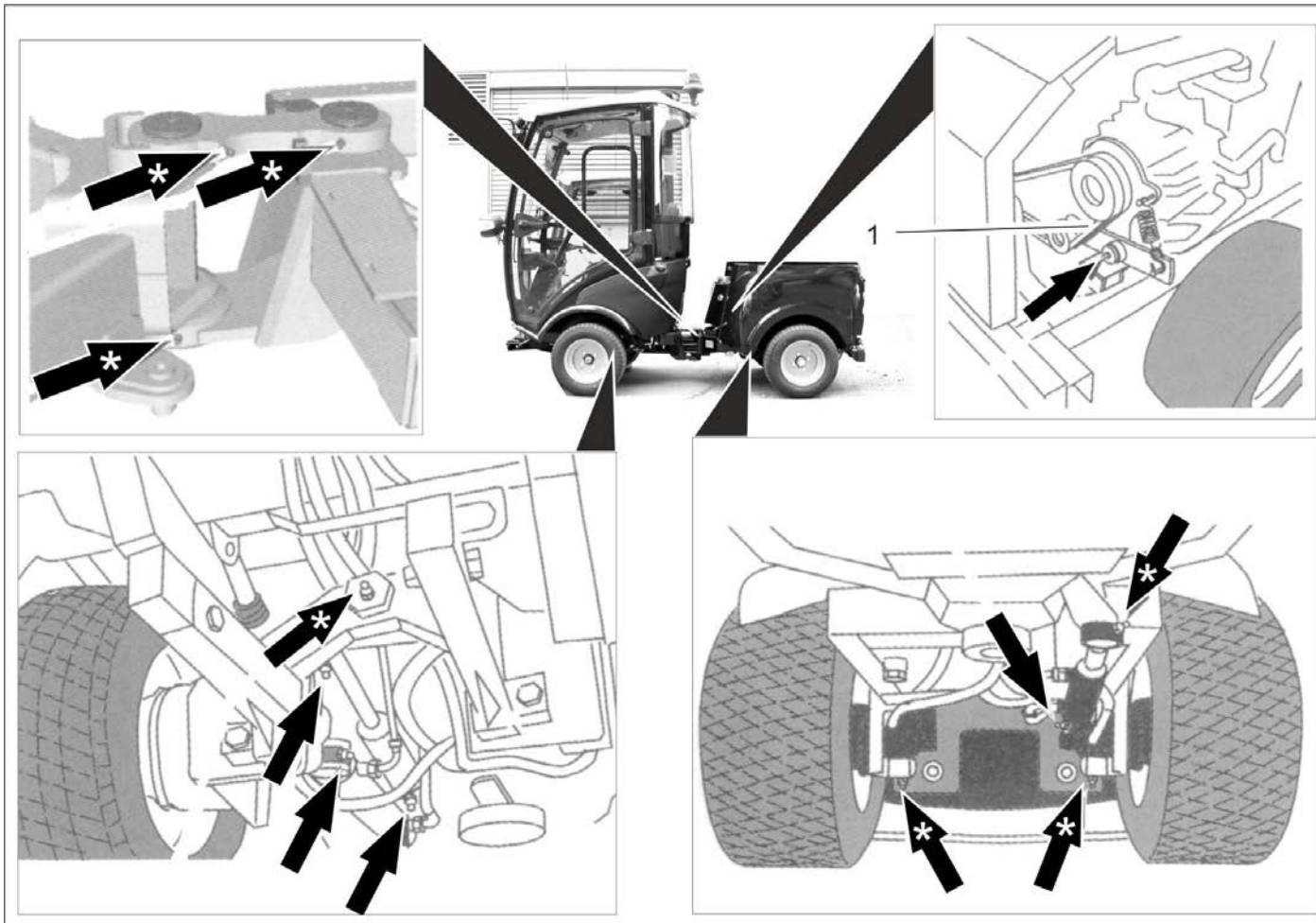

Figură simbolică

1 Curea trapezoidală

### PRECAUȚIE

Pericol de disfuncționalități. Curelele trapezoidale nu trebuie să intre în contact cu unsoarea.

- Ungeți niplurile de ungere marcate cu săgeți cu presa de unsoare.
- Ungeți niplurile de ungere marcate cu săgeată zilnic înainte de utilizare.
- Toate piesele mobile, precum manetele de blocare sau de siguranță, se lubrifiază periodic.
- Utilizați un lubrifianț universal de înaltă calitate și efectuați lubrifierea cu o presă de unsoare.

## 10.5.22 Verificarea curelei trapezoidale

Verificați cureaua trapezoidală de la ventilatorul radiatorului.

## 10.5.23 Întreținerea ștergătoarelor de parbriz

■ doar în cazul aparatelor cu cabină pentru conducătorul vehiculului

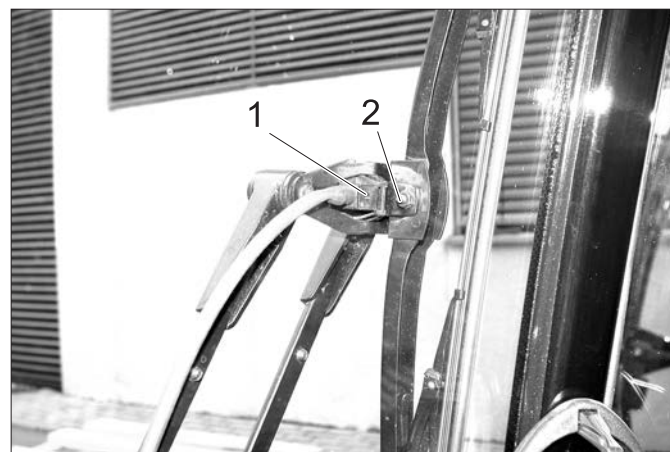

1 Duză de stropire

2 Șurub

Curățarea/reglarea duzelor de pulverizare:

- curățați orificiile duzelor de pulverizare cu o sârmă.
- Reglați direcția de pulverizare prin rotirea capului de pulverizare cu ajutorul unei sârme.

Schimbarea lamelor de ștergător:

- Slăbiți șurubul.
- Schimbați lamele de ștergător.

## 10.6 Siguranțe

### INDICAȚIE

Folosiți numai siguranțe care au aceleași valori.

➔ Înlocuiți siguranțele arse.

### 10.6.1 Schimbați siguranțele de la cutia de siguranțe în cabina de șofer

■ doar în cazul aparatelor cu cabină pentru conducătorul vehiculului



1 Capac

2 Șurub cu cap striat

➔ Deșurubați șurubul cu cap striat și scoateți capacul.

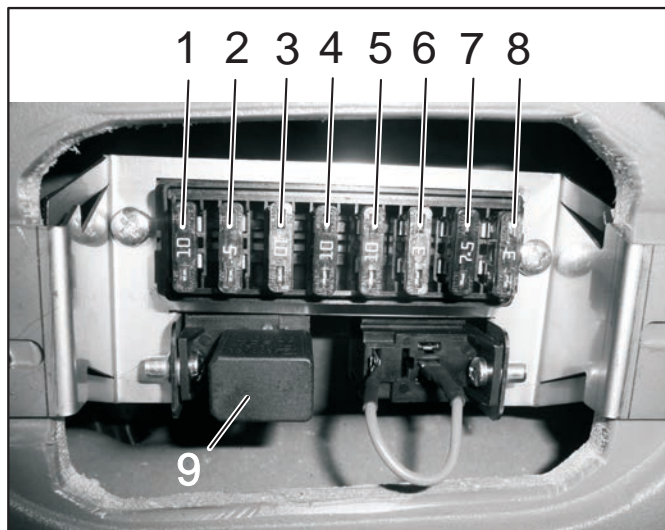

### Siguranțe cabină de șofer

1	Loc liber pt. conectare întrerupător în consola de tavan (al doilea loc din dreapta)	10 A
2	Racord radio audio	3 A
3	Lumini de lucru	10 A
4	Comutator pentru accesorii opționale (de ex. oglinzi exterioare încălzite)	10 A
5	Ștergător de parbriz	10 A
6	Aparat de spălat parbriz	3 A
7	Lampă de avertizare	7.5 A
8	Lumină cabină	3 A
9	Relev fază lungă	

### 10.6.2 Schimbați siguranțele de la cutia de siguranțe în spațiul de motor

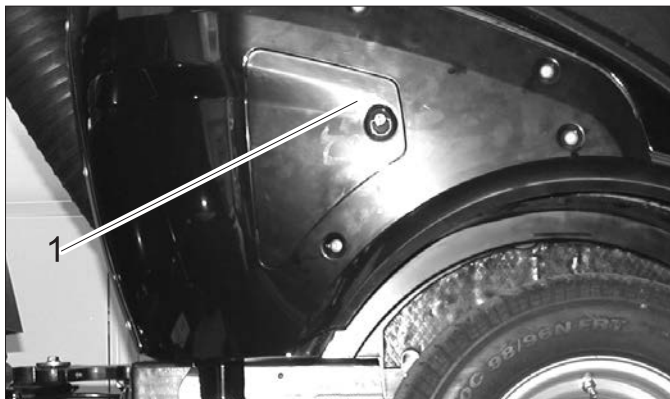

1 Capac

➔ Scoateți capacul.

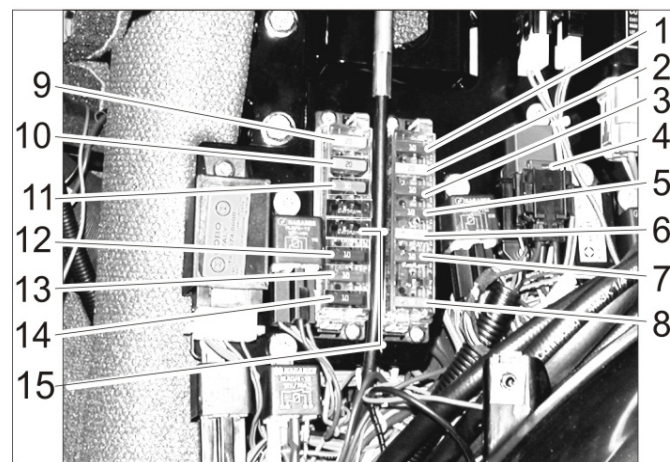

### Siguranțe spațiu motor

1	Lămpi de control, Summer temperatură apă de răcire, pompă de combustibil, claxon pentru deplasare în spate, conexiune cu 7 poli în față, conexiune cu 2 poli în față, timer supapă de oprire motor, supapă de oprire motor (curent de menținere)	10 A
2	Conexiune cu 2 poli în față, conexiune cu 7 poli în față, conexiune cu 7 poli în spate, lumină din față	20 A
3	Supapă direcție de mers, alternator,	10 A
4	instalație de climatizare	7.5 A
5	Priză de bor consolă, conexiune cu 7 poli în față	10 A
6	Supapă de oprire motor (curent de pornire)	30 A
7	Contor ore de funcționare în regim de măturare, STOP PTO, lampă de control frână	10 A
8	Siguranță principală	40 A
9	Fază scurtă	20 A
10	instalație de climatizare	20 A
11	Cabină	30 A
12	Girofar, claxon, lumină relev, conexiune cu 7 poli în față (pin 1)	10 A
13	Lumină de avertizare, de urgență	10 A
14	instalație de climatizare	10 A
15	Scaun tip confort	15 A

## 11 Depanarea

### 11.1 Defecțiuni cu semnalizare

Afișaj	Cauza	Remediere	De către cine
Lumina de avertizare pentru temperatura motorului luminează	Motorul este supraîncălzit	Reglați turația motorului în poziția pentru mers în gol. Verificați nivelul lichidului de răcire în motor. Dacă lămpile de control nu se sting în 5 minute, opriți motorul și contactați serviciul pentru clienți.	Utilizatorul
Lampa de avertizare pentru temperatura uleiului hidraulic luminează	Uleiul hidraulic este supraîncălzit	Temperatură prea mare: lăsați motorul să funcționeze în regim de mers în gol, până când lampa de avertizare se stinge. Deconectați sistemul hidraulic de lucru.	Utilizatorul
Lampa de avertizare pentru baterie luminează	Bateria nu se încarcă	Luați legătura cu service-ul autorizat.	Utilizatorul

### 11.2 Defecțiuni fără afișaj

Defecțiunea	Remedierea
Aparatul nu pornește	Încărcați sau înlocuiți acumulatorul
	Apăsăți pedala de frânare.
	Alimentați cu combustibil și deaerați sistemul de combustibil
	Curățați sau înlocuiți filtrul de combustibil
	Verificați sistemul de conducte pentru combustibil, racordurile și conexiunile, iar dacă este nevoie, reparați-le
	Luați legătura cu service-ul Kärcher autorizat
Motorul rulează neuniform	Curățați filtrul de aer sau înlocuiți-l
	Verificați sistemul de conducte pentru combustibil, racordurile și conexiunile, iar dacă este nevoie, reparați-le
	Luați legătura cu service-ul Kärcher autorizat
Motorul rulează, dar aparatul se deplasează doar încet sau nu se deplasează deloc	Eliberați frâna de imobilizare
	Verificați nivelul uleiului hidraulic
	Luați legătura cu service-ul Kärcher autorizat
Defecțiuni ale componentelor acționate hidraulic	Luați legătura cu service-ul Kärcher autorizat

### 11.3 Remorcare

#### ⚠ **PRECAUȚIE**

*Pericol de deteriorare!*

→ Este interzisă remorcarea vehiculului. Împingeți sau trageți vehiculul încet (viteză la pas).

#### ⚠ **PERICOL**

*Aparatul nu este omologat pentru a fi încărcat cu macara.*

→ Fixați cablul de remorcare de urechile de remorcare din față sau din spate.

→ Trageți vehiculul încet pe vehiculul de transport.

## 12 Date tehnice

		MIC 26
Viteza de deplasare, înainte	km/h	20
Viteza de deplasare, în spate	km/h	8
Viteza de lucru	km/h	10
Capacitatea de urcare (max.)	%	25
Axe acționate		2
Durata de funcționare când rezervorul este plin	h	cca 12
<b>Motorul</b>		
Producător	--	Yanmar
Tip	--	3TNV76-DU
Capacitate cilindrică	cm <sup>3</sup>	1116
Putere motor la 3000 1/min	kW	18,9
Cuplu la 2000 1/min	Nm	66,6
<b>Instalație electrică</b>		
Acumulator	V, Ah	12, 40
<b>Substanțe tehnologice</b>		
Tipul carburantului		Diesel
Capacitate rezervor de combustibil	l	37
Tip ulei de motor		SAE 10W-30
Cantitate ulei de motor	l	5,1
Agent de răcire (SAE J814C)	--	Havoline XLC Antifreeze
Tip ulei hidraulic		Renol B HV 46
Cantitate ulei hidraulic	l	20
Tip ulei motoare de roată		GL4/5 75-W90
Cantitate ulei motoare de roată	l	4 x 0,08...0,09
<b>Unsurile</b>		
Pentru locurile de ungere manuală	--	Lubrifiant universal
<b>Condiții de mediu</b>		
Temperatura	°C	-5 ... +40
Umiditatea aerului, fără condens	%	0 - 90
<b>Dimensiuni și masa</b>		
Lungime x lățime x înălțime	mm	2626 x 1084 x 1978
Greutate de transport	kg	870 - 944
Masa totală maximă autorizată	kg	1750
Greutate admisă pe axa din față	kg	900
Greutate admisă pe axa din spate	kg	1200
Sarcină de încărcare cuplaj de remorcă (opțional)	kg	120
Sarcină de încărcare cuplaj de remorcă (opțional), cu frână/fără frână	kg	1250/750
Raza de rotire (interioară)	mm	780
<b>Valori determinate în conformitate cu EN 60335-2-72</b>		
Valoare totală oscilații brațe	m/s <sup>2</sup>	<2,5
Nesiguranță K	m/s <sup>2</sup>	0,2
Valoare totală oscilații suprafață de sprijin	m/s <sup>2</sup>	<0,5
Nesiguranță K	m/s <sup>2</sup>	0,2
<b>Valori calculate conform 2009/76/UE</b>		
Nivel de zgomot L <sub>PA</sub>	dB(A)	77

## 12.1 Anvelope

### PRECAUȚIE

Utilizați doar anvelope aprobate de Kärcher.

Tip anvelope	Dimensiune anvelope	Presiune în anvelope recomandă MPa (bar)
Anvelope stradale	195/55 R10C	0,62 (6,2)
Anvelope pentru iarbă	20x10.00-10	0,28 (2,8)
Anvelope standard, extralate	20x12.00-10	0,14 (1,4)
Anvelope de tracțiune (profil grosier)	20x 8.00-10	0,45 (4,5)



Figură: Autocolant în cabina șoferului cu presiunile în anvelope recomandate

# 1 Obsah

<b>2</b>	<b>Údaje o vozidle</b>	<b>2</b>	8.1	Obsluha	17
2.1	Používanie výrobku v súlade s jeho určením	2	8.2	Kryt kosačky 125 cm	17
2.2	Ťažisko	2	8.3	Kryt kosačky 135 cm	17
<b>3</b>	<b>Všeobecné pokyny</b>	<b>2</b>	8.4	Predný zametací valec	18
3.1	Ochrana životného prostredia, REACH a likvidácia vozidla po životnosti	2	8.5	Snehové štíty	18
3.2	Záruka	3	8.6	Snehová fréza	18
3.3	Príslušenstvo, náhradné diely, prídavné súpravy	3	8.7	Posýpač	19
3.4	Symboly v návode na obsluhu	3	8.8	Posýpač s nadstavbou	20
3.5	Symboly na prístroji	3	8.9	Vyrovňavacie závažie bez spojky prívesu	21
<b>4</b>	<b>Bezpečnostné pokyny</b>	<b>3</b>	8.10	Vyrovňavacie závažie so spojkou prívesu	21
4.1	Všeobecné bezpečnostné pokyny	3	8.11	Spojka prívesu	22
4.2	Pracovný odev	3	8.12	Kupolový trojuholník	22
4.3	Pokyny k vykládke	4	8.13	Metla na burinu	22
4.4	Bezpečnostné pokyny k obsluhu	4	<b>9</b>	<b>Uskladnenie</b>	<b>24</b>
4.5	Bezpečnostné pokyny k jazde	4	<b>10</b>	<b>Starostlivosť a údržba</b>	<b>25</b>
4.6	Bezpečnostné pokyny k spaľovaciemu motoru	4	10.1	Všeobecné pokyny	25
4.7	Bezpečnostné pokyny k preprave prístroja	5	10.2	Obloženia	25
4.8	Bezpečnostné pokyny k ošetrovaniu a údržbe	5	10.3	Čistenie	26
4.9	Bezpečnostné prvky	5	10.4	Intervaly údržby	26
<b>5</b>	<b>Ovládacie prvky</b>	<b>6</b>	10.5	Údržbárske práce	27
5.1	Zariadenie s ochranným oblúkom	6	10.6	Poistky	33
5.2	Zariadenie s kabínou pre vodiča	6	<b>11</b>	<b>Pomoc pri odstraňovaní porúch</b>	<b>34</b>
5.3	Stĺpik volantu	7	11.1	Poruchy so zobrazením	34
5.4	Univerzálna páka pre osvetlenie, smerovku a húkačku	7	11.2	Poruchy bez zobrazenia	34
5.5	Pedále	8	11.3	Odtiahnutie	34
5.6	Spúšťač ventil (voľba)	8	<b>12</b>	<b>Technické údaje</b>	<b>35</b>
5.7	Prípojky	8	12.1	Pneumatiky	36
5.8	Konzola (pri zariadení s kabínou pre vodiča)	10			
5.9	Funkcia joysticku (pri zariadení s kabínou pre vodiča)	11			
5.10	Konzola (pri zariadení s ochranným oblúkom)	12			
5.11	Funkcia ovládacej páky (pri zariadení s ochranným oblúkom)	13			
<b>6</b>	<b>Pred uvedením do prevádzky</b>	<b>14</b>			
6.1	Pred prvým spustením do prevádzky	14			
6.2	Natankovanie	14			
6.3	Naplnenie umývacieho zariadenia na okná	14			
6.4	Nastavenie sedadla vodiča	14			
6.5	Nastavte polohu volantu	15			
6.6	Pred spustením/bezpečnostnou kontrolou	15			
6.7	Denná údržba	15			
<b>7</b>	<b>Prevádzka</b>	<b>15</b>			
7.1	Jazda	15			
7.2	Vypnutie prístroja	16			
7.3	Ochrana proti zamrznutiu	16			
7.4	Preprava	16			
<b>8</b>	<b>Doplnky</b>	<b>17</b>			



Pred prvým použitím Vášho vozidla si prečítajte tento originálny návod na prevádzku, postupujte v súlade s ním a uschovajte ho pre neskoršie použitie alebo pre nasledujúceho majiteľa.

## 2 Údaje o vozidle

### 2.1 Používanie výrobku v súlade s jeho určením

Používajte tento stroj výhradne podľa údajov v tomto návode na obsluhu.

Tento stroj (nosič prístrojov) bol vyvinutý pre používanie na zelených plochách, kultiváciu parkov a na zimnú údržbu.

- Zariadenie MIC 26C je k dispozícii vo vyhotovení s kabínou pre vodiča ako aj vo vyhotovení s ochranným oblúkom. Ochranný oblúk možno napr. pri kosení pod stromami sklopiť nadol. Zariadenie s ochranným oblúkom sa z bezpečnostných dôvodov (odletujúce kamene, prach atď. pri zametaní) nesmie používať pri vykonávaní prác so zametacím systémom!
- Prístroj sa dá používať iba s montážnou súpravou StVZO (voliteľná od výroby) pre prevádzku na verejných komunikáciách.
- K stroju sa dajú pripojiť vpredu aj vzadu rôzne prístroje na pripojenie ku komunálnemu vozidlu (nie sú obsahom dodávky). Prístroje na pripojenie ku komunálnemu vozidlu, ktoré by mohli ohroziť bezpečnosť alebo stabilitu stroja, sa nemôžu používať.
- **DÔLEŽITÉ!** Skôr, než namontujete prístroje na pripojenie ku komunálnemu vozidlu, ktoré neboli vyrobené špeciálne pre tento stroj, kontaktujte svojho kompetentného predajcu, aby skontroloval, ako a či sa dajú tieto prístroje namontovať a používať. Je to dôležité pre bezpečnosť vodiča a stroja, ako aj pre prípadné uplatnenie nároku na záruku.
- Tento stroj (nosič prístrojov) je pri dodávke pripravený k prevádzke. Odborná manipulácia a údržba zvyšujú prevádzkovú bezpečnosť a životnosť stroja.
- Stroj sa dá používať aj ako ťažné vozidlo (prípojku prívěsu môžete zakúpiť ako voľbu).
- Stroj sa nesmie prevádzkovať v uzatvorených priestoroch.
- Všeobecne platí: Nepribližovať sa s ľahko horľavými látkami do blízkosti stroja (Nebezpečenstvo výbuchu/požiaru).

- Ak na zadnej časti prístroja nie je upevnené žiadne pracovné zariadenie, musí sa bezpodmienečne namontovať do zadnej časti vyrovnávacie závažie.
- Smie sa jazdiť iba po plochách schválených pre použitie stroja dodávateľom alebo ním poverenými osobami.

#### 2.1.1 Predvídateľné chybné používanie

Akkoľvek používanie, ktoré nie je v súlade vyššie popísaným účelom, nie je povolené. Za riziká vznikajúce nepovoleným používaním ručí užívateľ.

Používanie na iné účely ako tie, ktoré sú popísané v tomto návode, je zakázané.

Preprava osôb na vozidle, na nakladacej ploche alebo na prídavných zariadeniach nie je povolená.

Na vozidle sa nesmú vykonávať žiadne zmeny.

Zdržiať sa v nebezpečnej zóne je zakázané. Prevádzka v priestoroch ohrozených výbuchom je zakázaná.

### 2.2 Ťažisko



Poloha ťažiska bez integrovaných montážnych prístrojov.

- ➔ Strešná konštrukcia a stav naloženia ovplyvňujú ťažisko vozidla a tým aj jeho ovládateľnosť.
- ➔ Ak na zadnej časti prístroja nie je upevnené žiadne pracovné zariadenie, musí sa bezpodmienečne namontovať do zadnej časti vyrovnávacie závažie.

## 3 Všeobecné pokyny

Keď pri vybalovaní zistíte chybu, ktorá vznikla pri preprave, informujte Vášho predajcu.

- Prečítajte si a dodržiavajte návod na obsluhu a bezpečnostné pokyny pracovných zariadení namontovaných na prístroji.
- Štítky s varovaním a upozornením, umiestnené na stroji, podávajú dôležité pokyny pre bezpečnú prevádzku.
- Popri pokynoch v návode na obsluhu je potrebné zohľadniť aj všeobecné bezpečnostné predpisy vyplývajúce zo zákonov.
- V návode na prevádzku sa rovnocenne používajú výrazy zariadenie, nosič zariadení, stroj alebo vozidlo.

### 3.1 Ochrana životného prostredia, REACH a likvidácia vozidla po životnosti

#### 3.1.1 Ochrana životného prostredia

	Obalové materiály sú recyklovateľné. Obalové materiály láskavo nevyhadzujte do komunálneho odpadu, ale odovzdajte ich do zberne druhotných surovín.
	Batérie, olej, palivá a podobné látky sa nesmú dostať do životného prostredia. Tieto látky likvidujte prostredníctvom vhodných zberných systémov.



### 3.1.2 Obsiahnuté látky (REACH)

Aktuálne informácie o obsiahnutých látkach nájdete na: [www.kaercher.de/REACH](http://www.kaercher.de/REACH)

### 3.1.3 Likvidácia vozidla po životnosti

Vozidlá po životnosti obsahujú hodnotné recyklovateľné materiály, ktoré by sa mali opäť zužitkovať. Pri likvidácii Vášho vozidla odporúčame obrátiť sa na odborný podnik zaoberajúci sa likvidáciou.

## 3.2 Záruka

V každej krajine platia záručné podmienky našej distribučnej organizácie. Prípadné poruchy vo vašom príslušenstve odstránime počas záručnej lehoty bezplatne, ak sú ich príčinou chyby materiálu alebo výrobné chyby. Pri uplatňovaní záruky sa spolu s dokladom o kúpe zariadenia láskavo obráťte na predajcu alebo na najbližší autorizovaný zákaznícky servis.

## 3.3 Príslušenstvo, náhradné diely, prídavné súpravy

Používať sa smú iba príslušenstvo, náhradné diely a prídavné súpravy schválené výrobcom.

Aby sa zabránilo vzniku nebezpečných situácií, môže opravy a výmenu náhradných dielov prístroja vykonávať len autorizované servisné stredisko.

Ďalšie informácie o náhradných dieloch získate na stránke [www.kaercher.com](http://www.kaercher.com) v oblasti Servis.

## 3.4 Symboly v návode na obsluhu

### ⚠ NEBEZPEČENSTVO

Varuje pred bezprostredne hroziacim nebezpečenstvom, ktoré spôsobí vážne zranenia alebo smrť.

### ⚠ VÝSTRAHA

V prípade novej nebezpečnej situácie by mohlo dôjsť k vážnemu zraneniu alebo smrti.

### ⚠ UPOZORNENIE

Upozornenie na možnú nebezpečnú situáciu, ktorá by mohla viesť k ľahkým zraneniam alebo vecným škodám.

### POZOR

Pozornosť na možnú nebezpečnú situáciu, ktorá by mohla viesť k vecným škodám.

## 3.5 Symboly na prístroji

	<b>UPOZORNENIE</b> Nebezpečie popálenia horúcimi časťami zariadenia! Pred začatím práce s prístrojom ho nechajte dostatočne ochladiť.
 	<b>UPOZORNENIE</b> Nebezpečenstvo popálenia spôsobené možno horúcimi rýchlymi hydraulickými spojkami. Pri oddeľovaní spojok noste rukavice.
 	<b>⚠ NEBEZPEČENSTVO</b> Nebezpečenstvo pomliaždenia. Dávajte pozor, aby sa počas prevádzky nenachádzal nikto v blízkosti zalomeného kĺbu.
 	<b>⚠ VÝSTRAHA</b> Nebezpečenstvo pomliaždenia. Udržiavajte ruky v dostatočnej vzdialenosti od označeného miesta.
	<b>UPOZORNENIE</b> Nebezpečenstvo poškodenia. Nevstupovať.
	<b>⚠ NEBEZPEČENSTVO</b> Nebezpečenstvo prevrátenia. Jazdite iba v teréne s maximálnym bočným sklonom 10%.
	Tu naplňte chladiacou vodou.

## 4 Bezpečnostné pokyny

### 4.1 Všeobecné bezpečnostné pokyny

- Pred použitím skontrolujte, či sa prístroj a jeho pracovné vybavenie nachádzajú v riadnom stave a či je zabezpečená ich prevádzková bezpečnosť. Pokiaľ nie je stav v poriadku, nesmie sa používať.
- Pri používaní tohto zariadenia v nebezpečných oblastiach (napr. čerpacích staniách pohonných hmôt) dodržiavajte príslušné bezpečnostné predpisy. Prevádzka v priestoroch ohrozených výbuchom je zakázaná.

### 4.2 Pracovný odev

- Práce na zariadení vždy vykonávajte s vhodnými rukavicami.
- Dávajte pozor na priliehavé oblečenie personálu. Noste bezpečnostnú obuv a zabráňte noseniu voľného oblečenia.
- Noste vhodnú pokrývku hlavy, aby sa nemohli zachytiť copy alebo dlhé vlasy do rotujúcich súčiastok.
- Nenoste pri práci žiadne šperky, prstene a podobne.

### 4.3 Pokyny k vykládke

#### ⚠ NEBEZPEČENSTVO

Nebezpečenstvo zranenia, poškodenia!  
Pri vykladaní rešpektujte hmotnosť prístroja!

Prázdna hmotnosť (bez montážnych súprav)	870 - 944 kg *
* Ak sú namontované montážne súpravy, je hmotnosť ešte vyššia.	

#### ⚠ NEBEZPEČENSTVO

Prístroj sa nesmie prepravovať žeriavom.  
Nepoužívajte vysokozdvížny vozík, prístroj by sa mohol poškodiť.

### 4.4 Bezpečnostné pokyny k obsluhu

- Obsluha musí používať prístroj v súlade s určením. Musí zohľadniť miestne danosti a pri práci s prístrojom dávať pozor na tretie osoby, obzvlášť na deti.
- Prístroj sa nesmie nikdy ponechať bez dozoru, kým je motor v činnosti. Obsluha smie stroj opustiť až vtedy, keď sa motor zastaví, stroj sa zaistí proti neúmyselnému pohybu a popri prípade sa zapne parkovacia brzda a vytiahnu sa kľúče zo zapalovania.
- Prístroj smú používať iba osoby, ktoré sú poučené o ovládaní alebo preukázali svoje schopnosti obsluhovať ho a sú výslovne poverené použitím.
- Zariadenie nesmú používať deti ani osoby neznalé.
- Tento prístroj môžu používať osoby s obmedzenými fyzickými, sensorickými alebo duševnými schopnosťami alebo nedostatkom skúseností a vedomostí, ak sú pod dozorom, alebo ak boli zaškolené na bezpečné používanie prístroja a s ním spojenými nebezpečenstvami.
- Deti musia mať dohľad, aby ste sa ubezpečili, že sa s prístrojom nehrajú.
- Kapotu neotvárajte, ak motor beží.

### 4.5 Bezpečnostné pokyny k jazde

- Zásadne sa musia dodržiavať predpisy, pravidlá a nariadenia, ktoré platia pre motorové vozidlá
- Prístroj nesmú prevádzkovať deti alebo mladiství.
- Vozenie sprievodných osôb nie je dovolené.
- Zabráňte používaniu prístroja nepovolnými osobami. Vytiahnite kľúčik zapalovania.
- Nebezpečenstvo úrazu spôsobené zníženým výkonom bŕzd. Nevkladajte do kabíny vodiča žiadnu rohož na nohy. Voľné predmety, ktoré by mohli skĺznuť pod plynový pedál, udržiavajte v dostatočnej vzdialenosti od kabíny vodiča.

#### ⚠ NEBEZPEČENSTVO

Nebezpečenstvo poranenia!  
Pred každým použitím sa musí vykonať bezpečnostná kontrola uvedená v kapitole "Uvedenie do prevádzky".

- Všetky obslužné páčky a spínače sa musia pred naštartovaním motora nachádzať v neutrálnej polohe. Vodič musí pri štarte sedieť na sedadle vodiča. Počas štartovania nesmiete stlačiť plynový pedál.
- Pri jazde a práci si zapnite bezpečnostný pás.
- Prístroj sa smie uvádzať do pohybu iba zo sedadla.
- Pri preprave musí byť predný rám prístroja zdvihnutý maximálne vysoko a zablokovaný, k tomu musíte vytiahnuť páčku úplne hore.
- Dávajte mimoriadny pozor pri činnostiach na svahoch a pri cestných výkopoch.

#### ⚠ NEBEZPEČENSTVO

Riziko prevrátenia!  
Ovládateľnosť vozidla s kĺbovým riadením sa v podstatnej miere líši od riadenia osobného vozidla.

- Jazda po stúpaniach a sklonoch je povolená iba pri ich hodnote do 25% v smere jazdy.
- Zabráňte náhlym pohybom pri riadení.
- V zátačkách jazdite pomaly.
- Nebezpečenstvo prevrátenia na nestabilnom podklade.
- Nebezpečenstvo prevrátenia u veľkého bočného sklonu  
Nebezpečenstvo prevrátenia. Jazdite iba v teréne s maximálnym bočným sklonom 10%.
- Pri jazde do kopca a údolia a pri priečnej jazde do svahu zabráňte náhlym jazdám do zákruty.
- Rýchlosť jazdy pri rovnej jazde a jazde do zákruty prispôbte podmienkam prostredia a naloženému nákladu.
- Zohľadnite rôzne brzdné vlastnosti pri jazde a preprave!

#### 4.5.1 Pneumatiky a tlak v pneumatikách

- Pred korekciou tlaku v pneumatikách skontrolujte správne nastavenie redukčného ventilu kompresora.
- Neprekročte maximálny tlak naplnenia pneumatík. Prípustný tlak naplnenia pneumatík sa musí odčítavať na pneumatikách a popri prípade na ráfiku. V prípade rozličných hodnôt je nutné dodržať menšiu hodnotu.
- Pneumatiky a odporúčaný tlak v pneumatikách sú uvedené v kapitole „Technické údaje|Pneumatiky“. Okrem toho sa v kabíne vodiča nachádza nálepka s odporúčanými tlakmi v pneumatikách.

### 4.6 Bezpečnostné pokyny k spaľovaciemu motoru

- Pred uvedením do prevádzky si prečítajte návod na obsluhu výrobcu motora a dodržiavajte hlavne bezpečnostné pokyny.

#### ⚠ NEBEZPEČENSTVO

Nebezpečenstvo poranenia!

- Otvor na odvod spalín nesmie byť uzavretý.
- Nenašýbať sa nad otvor na odvod spalín alebo sa ho nedotýkať (Nebezpečenstvo popálenia).
- Nedotýkať sa spaľovacieho motora, ani sa ho nechytáť (nebezpečenstvo popálenia).
- Nebezpečenstvo popálenia. Pred odstránením obloženia nechajte prístroj vychladnúť.
- Nebezpečenstvo oparenia! Pri prevádzkovej teplote nikdy neotvárajte uzatváracie veko chladiča. Nádrž je pod tlakom.
- Spaliny sú jedovaté a zdraviu škodlivé, nesmú sa vdychovať.
- Motor potrebuje po odstavení dobehu asi 5 sekúnd. V tomto čase sa bezpodmienečne zdržiavajte mimo zóny pohonu.
- Nebezpečenstvo zranenia nechráneným kolesom ventilátora.
- Smie sa používať iba palivo uvedené v návode na obsluhu. Pri nevhodných palivách hrozí nebezpečenstvo výbuchu. Pozri kapitolu "Technické údaje".
- Dávajte pri tankovaní pozor, aby sa nedostalo palivo na horúce povrchy.
- Pri prevádzke prístroja v uzavretých miestnostiach je nutné zaistiť dostatočné vetranie a odvod odpadových plynov (nebezpečie otravy).

## **4.7 Bezpečnostné pokyny k preprave prístroja**

*Počas prepravy prístroja je nutné motor zablokovat' a prístroj bezpečne upevniť.*

*Pozri k tomu kapitolu "Preprava".*

## **4.8 Bezpečnostné pokyny k ošetrovaniu a údržbe**

- *Pred čistením a údržbou prístroja, pred výmenou dielcov alebo pred prestavovaním na inú funkciu je potrebné prístroj vypnúť a prípadne vytiahnuť kľúč zo zapalovania.*
- *Opravy smú vykonávať iba schválené servisy alebo odborníci v tomto odbore, ktorí sú dôkladne oboznámení so všetkými relevantnými bezpečnostnými predpismi.*
- *Dodržiavajte bezpečnostné kontroly podľa miestnych platných predpisov pre iné lokálne používané remeselné prístroje.*
- *Zalomený kľb, tesnenia, elektrické a elektronické diely sa nemôžu čistiť vysokotlakovým čističom alebo hadicou na vodu.*

## **4.9 Bezpečnostné prvky**

### **4.9.1 Kontaktný vypínač sedadla**

Ak sa na sedadle vodiča nenachádza žiadna obsluha, sú zablokované funkcie so zvýšeným nebezpečným potencióalom.

### **4.9.2 Zablockovanie štartovania**

Na naštartovanie motora musíte stlačiť brzdový pedál.

## 5 Ovládacie prvky

### 5.1 Zariadenie s ochranným oblúkom



- 1 Stĺpik volantu \*
  - 2 Konzola \*
  - 3 Volant
  - 4 Ochranná rukoväť, skladacia
  - 5 Otočné majáky (je možné doobjednať)
  - 6 Pracovné svetlo
  - 7 Svetlo vozidla/Smerovky (voľba)
  - 8 Uzáver nádrže
  - 9 Upevnenie pre prístroje na pripojenie ku komunálnemu vozidlu
  - 10 Priezor na kontrolu hydraulického oleja
  - 11 Indikátor tankovania
  - 12 Sedadlo vodiča \*
  - 13 Pedále \*
  - 14 Predný silový zdvihák
- \* pozri nasledujúci podrobný náhľad  
Zariadenie s ochranným oblúkom sa z bezpečnostných dôvodov (odletujúce kamene, prach atď. pri zametaní) nesmie používať pri vykonávaní prác so zametacím systémom!

### 5.2 Zariadenie s kabínou pre vodiča

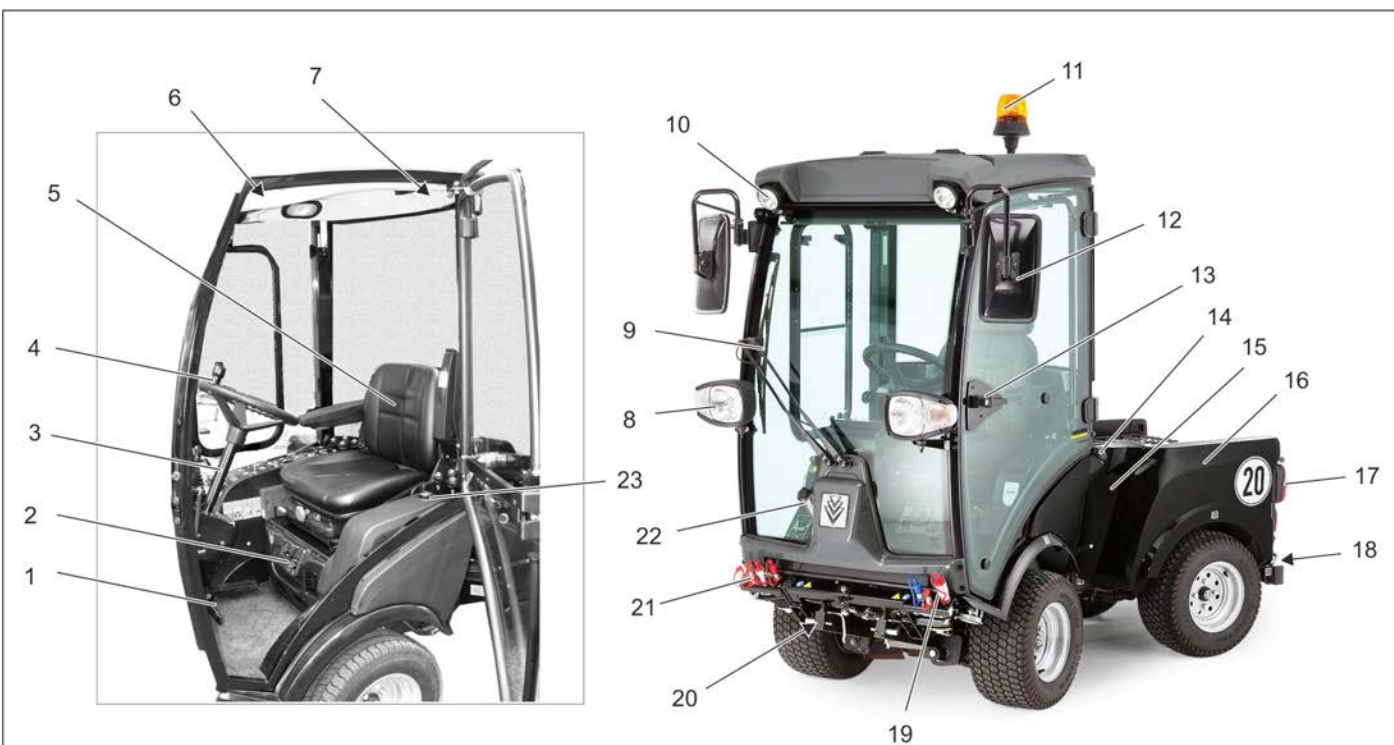

- 1 Pedále \*
  - 2 Ventilácia/Klimatizácia (voľba) \*
  - 3 Stĺpik volantu \*
  - 4 Volant
  - 5 Sedadlo vodiča \*
  - 6 Konzola krytu \*
  - 7 Núdzové kladivo
  - 8 Svetlo vozidla/smerovka
  - 9 Stierače
  - 10 Pracovné svetlo
  - 11 Maják
  - 12 Rückspiegel
  - 13 Úchytka dverí \*
  - 14 Uzáver nádrže
  - 15 Prieľadné okienko na kontrolu hydraulického oleja
  - 16 Zadný vozík
  - 17 Zadné svetlá
  - 18 Vyrovnávací hmotnosť so spojku prívesu
  - 19 Hydraulické spojky Main PTO (hlavná pracovná prípojka)
  - 20 Predný silový zdvihák
  - 21 Prípojky AUX
  - 22 Zásobník umývacieho zariadenia na sklá
  - 23 Indikátor tankovania
- F = plný  
E = prázdny  
\* pozri nasledujúci podrobný náhľad

### 5.2.1 Ventilácia/Klimatizácia (voľba)

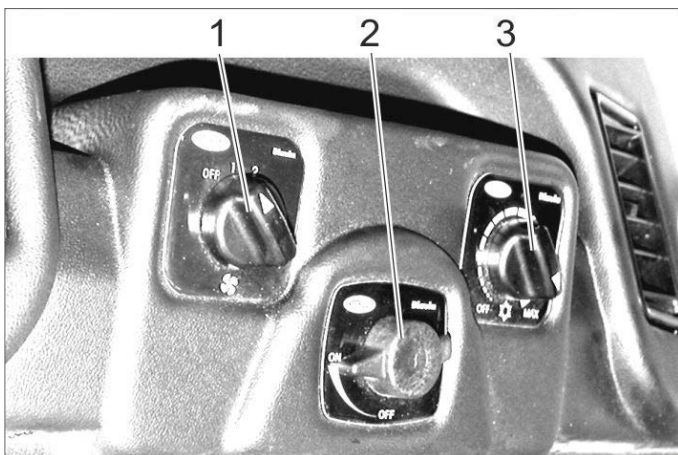

- 1 Vypínač ventilátora
- 2 Regulátor teploty kúrenia
- 3 Regulátor chladiaceho výkonu (voľba)

### 5.2.2 Konzola krytu

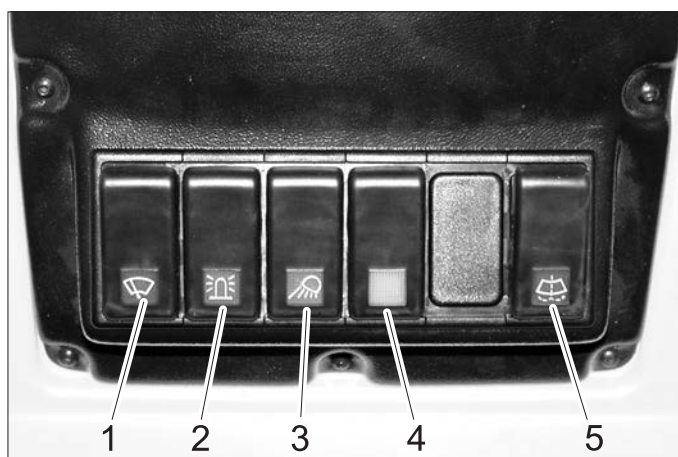

- 1 Vypínač stieračov, 2 stupne
- 2 Vypínač výstražného majáka
- 3 Vypínač pracovného osvetlenia
- 4 Vypínač pre voľbu (napr. vyhrievacie vonkajšie zrkadlo)
- 5 Tlačidlo umývacieho zariadenia na sklá

### 5.2.3 Úchytka dverí



- 1 Zablokovanie dverí vnútorné

### 5.3 Stípič volantu

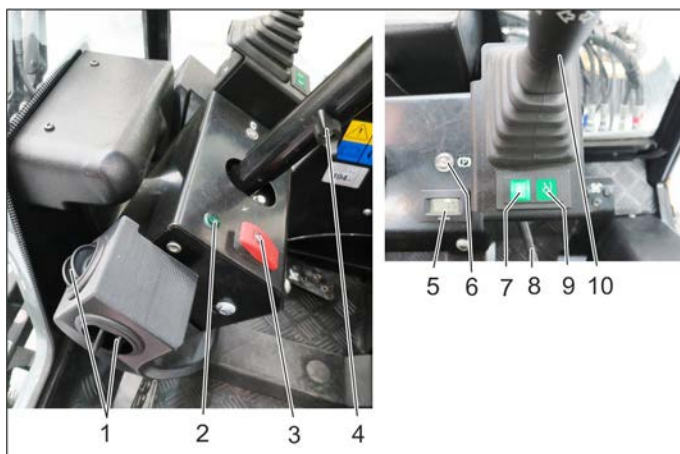

- 1 Vetrание
- 2 Kontrolná lampa smeroviek
- 3 Vypínač blikajúceho výstražného zariadenia
- 4 Upevňovacia skrutka výškového nastavenia volantu
- 5 Počítadlo prevádzkových hodín, pracovná hydraulika
- 6 Kontrolná lampa ručnej brzdy
- 7 Indikátor plávajúce polohy AUX 1
- 8 Upevňovacia skrutka nastavenia sklonu volantu
- 9 Indikátor plávajúcej polohy, predný silový zdvihák
- 10 Univerzálna páka pre osvetlenie, smerovku a húkačku

### 5.4 Univerzálna páka pre osvetlenie, smerovku a húkačku

- **Húkanie:** Páku stlačte nadol
- **Blikanie:** Páku doprava resp. doľava
- **Parkovacie svetlo a Tlmené svetlo:** Otočte krúžok (v protismere hodinových ručičiek)
- **Dial'kové svetlo:** Pri zapnutom tlmenom svetle páku potlačte dopredu
- **Svetelný klaksón:** Páku potiahnite dozadu

## 5.5 Pedále



- 1 Brzdový pedál
- 2 Zablokovanie brzdového pedálu (ručná brzda)
- 3 Zarážka pracovná rýchlosť
- 4 Pedál jazdy dopredu
- 5 Pedál jazdy dozadu

### 5.5.1 Zatiahnete parkovaciu brzdú

- Úplne zošliapnite brzdový pedál.
- Zaisťte blokovanie zaskočením.
- Uvoľnite brzdový pedál.

### 5.5.2 Uvoľniť ručnú brzdú

- Úplne zošliapnite brzdový pedál.
- Uvoľnenie zablokovania.
- Uvoľnite brzdový pedál.

## 5.6 Spúšťací ventil (voľba)

Otočným gombíkom pre rýchlosť spúšťania sa dá nastaviť rýchlosť spúšťania predného rámu prístroja.

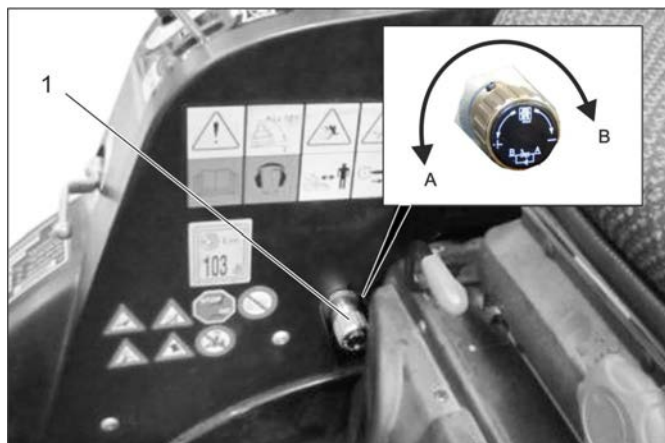

- 1 Otočný gombík spúšťacieho ventilu
- A Smer otáčania "Zvýšenie rýchlosti spúšťania"  
 B Smer otáčania "Zníženie rýchlosti spúšťania"
- Otáčanie v smere B až po koncový doraz zablokuje predný silový zdvihák.

### Upozornenie

Je potrebné na prepravné jazdy na verejných komunikáciách, aby sa zablokoval predný silový zdvihák a tým aj spustenie montážnych prístrojov.

## 5.7 Prípojky

**Definícia pojmu AUX:** Auxilliary = Prídavný riadiaci ventil

**Definícia pojmu hydraulické PTO:** Power Take Off = Hydraulické odovzdávanie sily

**Definícia pojmu elektrické PTO:** Power Take Off = Elektrické odovzdávanie sily

### 5.7.1 Vpredu

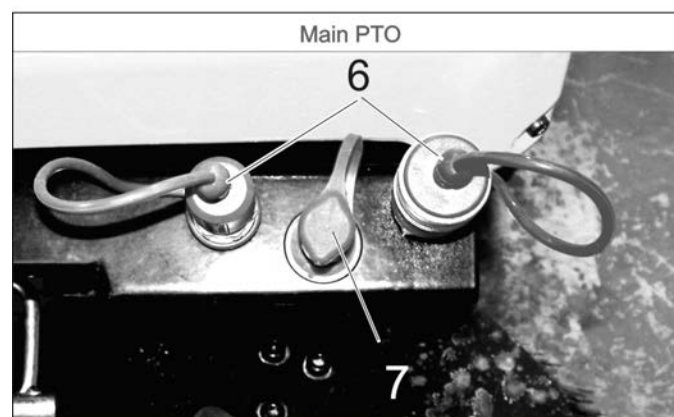
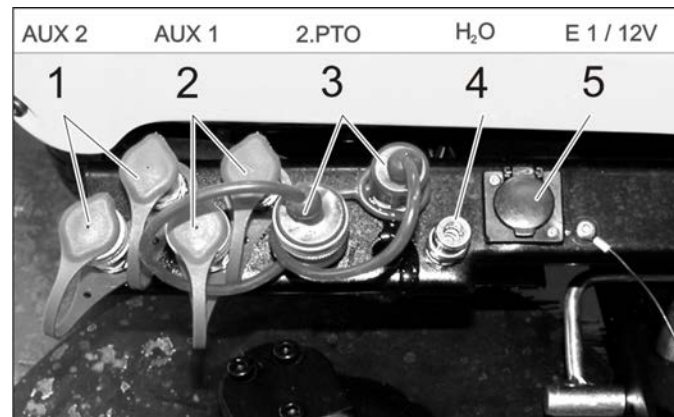

- 1 Hydraulické spojky AUX2
- 2 Hydraulické spojky AUX1
- 3 Hydraulické spojky 2.PTO (pracovná prípojka)
- 4 Spojka na vodu (napr. pre spojku metly)
- 5 Zásuvka E1
- 6 Hydraulické spojky Main PTO (hlavná pracovná prípojka)
- 7 Spojka na netesnosti

### 5.7.2 Vzadu

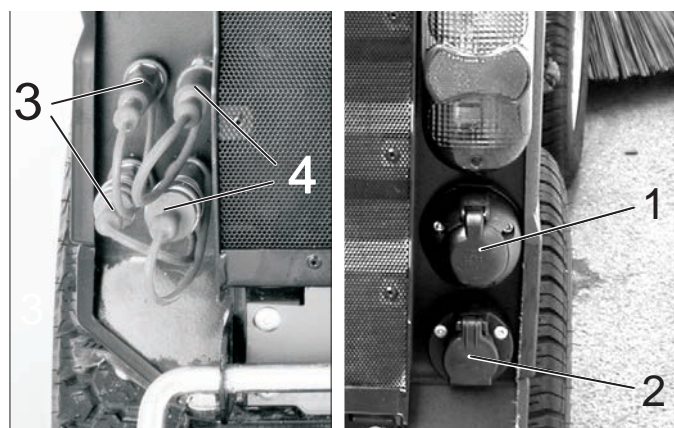

- 1 Zásuvka E4-zadná, 7 pólová
- 2 Zásuvka E3-zadná, 3 pólová
- 3 Hydraulické spojky AUX2
- 4 Hydraulické spojky 2.PTO (pracovná prípojka)

### 5.7.3 Na zadnom vozíku

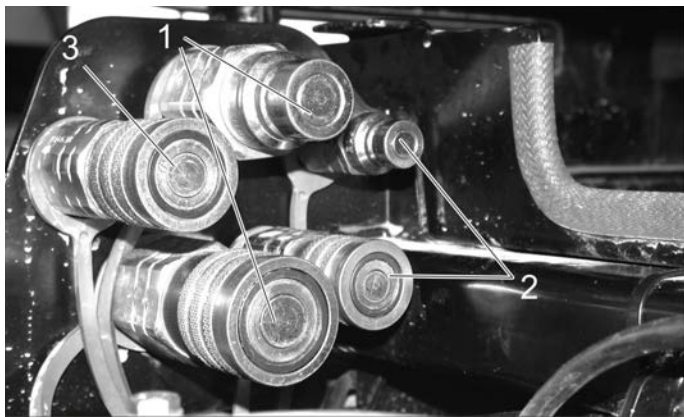





- 1 Hydraulické spojky Main PTO (hlavná pracovná prípojka)
- 2 Hydraulické spojky AUX2
- 3 Spojka na netesnosti

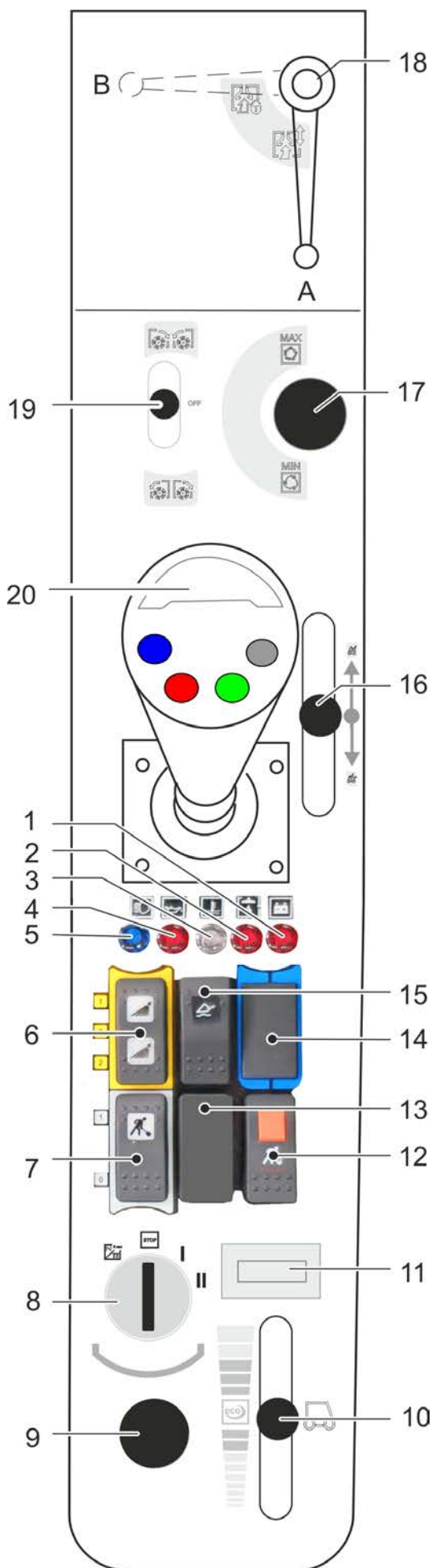

- 1 Spojka na vodu
- 2 Zásuvka E3-predná

## 5.8 Konzola (pri zariadení s kabínou pre vodiča)



- 1 Výstražná lampka kontrola nabíjania batérie
- 2 Výstražná lampka teplota hydraulického oleja
- 3 Výstražná lampka teploty chladiacej vody
- 4 Výstražná lampka tlaku oleja
- 5 Kontrolná lampka diaľkového svetla
- 6 Spínač  
 Poloha 1: Prípojka vody vpredu zap  
 Poloha 0: Prípojka vody vpredu vyp  
 Poloha 2: Pripojenie vodného cirkulačného systému (voľba)
- 7 Tlačidlo  
 Poloha 1: Pracovná hydraulika Main PTO zap  
 Poloha 0: Pracovná hydraulika Main PTO vyp
- 8 Zámok zapaľovania
- 9 Palubná zásuvka 12 V
- 10 Nastavenie počtu otáčok motora
- 11 Počítadlo prevádzkových hodín motora
- 12 Tlačidlo so zablokovaním  
 Pracovná hydraulika Main PTO permanentne zap  
 Funkcia iba v spojení so zatahnutou ručnou brzdou a tlačidlom 7
- 13 neobsadené
- 14 neobsadené
- 15 Hlavný vypínač, plávajúca poloha
- 16 Ovládacia páka pre voliteľnú nádobu na nečistoty
- 17 Nastavenie počtu otáčok PTO
- 18 Pri činnostiach s nasávacím otvorom (voliteľné vybavenie)  
 Poloha A - nasávací otvor nie je zablokovaný  
 Poloha B - nasávací otvor zablokovaný
- 19 Obslužná páčka 2.PTO prípojka  
 Pri voliteľných bočných metliach:  
 Bočná metla zap, zametať  
 Bočná metla zastavenie  
 Bočná metla zap, zmena smeru otáčania
- 20 Ovládač

### 5.8.1 Zámka zapaľovania

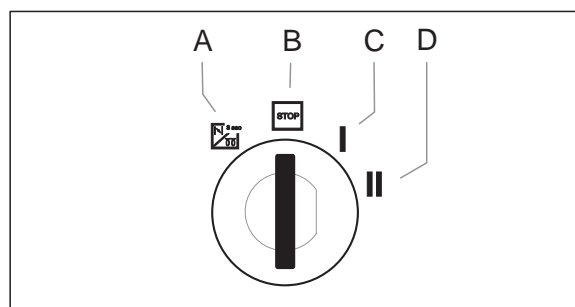

- A Symbol vlákna žiarovky : Predhrievanie
- B Poloha STOP: Motor vyp
- C Poloha 1: Zapaľovanie zap
- D Poloha 2: Naštartujte motor



## 5.9 Funkcia joysticku (pri zariadení s kabínou pre vodiča)

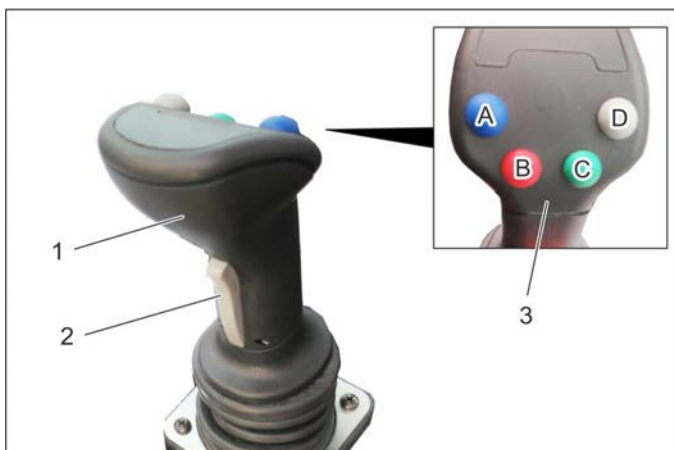

- 1 Ovládač  
2 Tlačidlo vpredu  
3 Funkčné tlačidlá  
A - modré  
B - červené  
C - zelené  
D - sivé

→ Pomocou joysticku sú ovládané:  
Predný silový zdvihák  
prípojka AUX 1  
prípojka AUX 2  
elektrická prípojka AUX 12 V

→ Pri voľbe plávajúcej polohy svieti príslušný indikátor.

### 5.9.1 Obsluha

Predný silový zdvihák (s plávajúcou polohou)		
Hlavný vypínač, plávajúca poloha (konzola)	Funkčné tlačidlo	Ovládač
Aktivácia	Stlačte sivé tlačilo (D)	---

Predný silový zdvihák (bez plávajúcej polohy)		
Hlavný vypínač, plávajúca poloha (konzola)	Funkčné tlačidlo	Ovládač
Deaktivácia	---	pohybovať dopredu/dozadu

Prípojka AUX 2 (s plávajúcou polohou)		
Hlavný vypínač, plávajúca poloha (konzola)	Funkčné tlačidlo	Ovládač
Aktivácia	Stlačte zelené tlačilo (C)	---

Prípojka AUX 2 (bez plávajúcej polohy)		
Hlavný vypínač, plávajúca poloha (konzola)	Funkčné tlačidlo	Ovládač
Deaktivácia	---	pohybovať doľava/doprava

### prípojka AUX 1

Tlačidlo vpredu (Joystick)	Funkčné tlačidlo	Ovládač
Stlačiť a pridržať	---	pohybovať doľava/doprava

### elektrická prípojka AUX 12 V

Tlačidlo vpredu (Joystick)	Funkčné tlačidlo	Ovládač
---	Stlačte funkčné tlačidlá modré alebo červené (A/B)	---

### 5.9.2 Indikátor plávajúcej polohy



- 1 Indikátor plávajúcej polohy AUX 1  
2 Indikátor plávajúcej polohy, predný silový zdvihák  
→ Pri voľbe plávajúcej polohy svieti príslušný indikátor.

## 5.10 Konzola (pri zariadení s ochranným oblúkom)

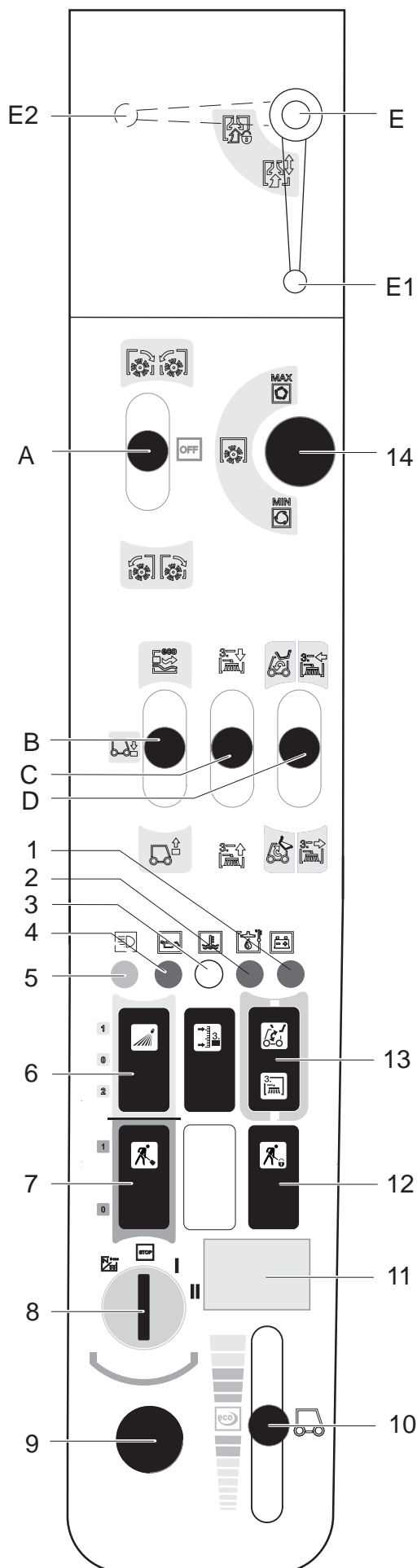

- A Obslužná páčka, zaklapne  
2.PTO prípojka: dopredu/dozadu
- B Obslužná páčka  
Predný silový zdvihák hore / dolu
- C Obslužná páčka AUX 1 prípojka
- D Obslužná páčka AUX 2 prípojka  
Dá sa zakúpiť univerzálna funkčná páčka v spojení s predným nosičom prístroja a metlou na burinu (voliteľné)
- E Pri činnostiach so sacím hrdlom (voliteľné)  
Poloha E1 - sacie hrdlo nie je zablokované  
Poloha E2 - sacie hrdlo zablokované

- 1 Výstražná lampa kontrola nabíjania batérie
- 2 Výstražná lampa teplota hydraulického oleja
- 3 Výstražná lampa teploty chladiacej vody
- 4 Výstražná lampa tlaku oleja
- 5 Kontrolná lampa diaľkového svetla
- 6 Spínač  
Poloha 1: Prípojka vody vpredu zap  
Poloha 0: Prípojka vody vpredu vyp  
Poloha 2: Pripojenie vodného cirkulačného systému (voľba)
- 7 Tlačidlo  
Poloha 1: Pracovná hydraulika Main PTO zap  
Poloha 0: Pracovná hydraulika Main PTO vyp
- 8 Zámok zapalovania
- 9 Palubná zásuvka 12 V
- 10 Nastavenie počtu otáčok motora
- 11 Počítadlo prevádzkových hodín motora
- 12 Tlačidlo so zablokováním  
Pracovná hydraulika Main PTO permanentne zap  
Funkcia iba v spojení so zatahnutou ručnou brzdou a tlačidlom 7
- 13 Prepínanie AUX 2 vpredu/vzadu
- 14 Nastavenie počtu otáčok PTO

### 5.10.1 Zámka zapalovania

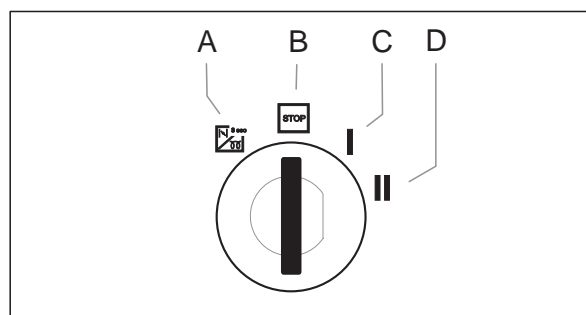

- A Symbol vlákna žiarovky : Predhrievanie
- B Poloha STOP: Motor vyp
- C Poloha 1: Zapalovanie zap
- D Poloha 2: Naštartujte motor

## 5.11 Funkcia ovládacej páky (pri zariadení s ochranným oblúkom)

### 5.11.1 Funkcia obslužnej páčky A

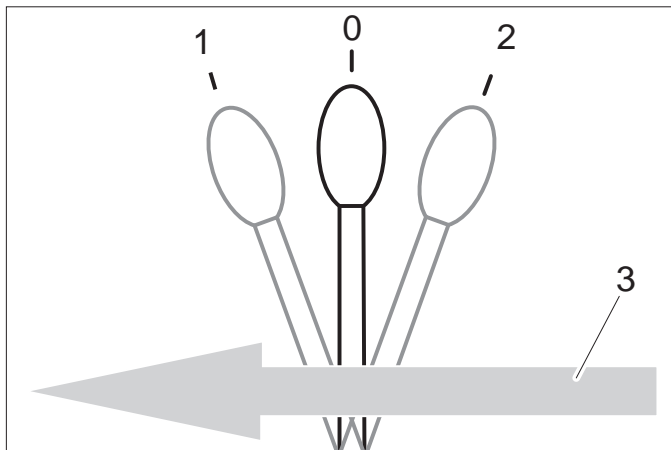

0	Kľudová poloha
1	Na 2.PTO pripojené prístroje na pripojenie ku komunálnemu vozidlu dopredu, páčka sa zablokuje
2	Na 2.PTO pripojené prístroje na pripojenie ku komunálnemu vozidlu dozadu, páčka sa zablokuje
3	Smer jazdy vpred

### 5.11.2 Funkcia obslužnej páčky B

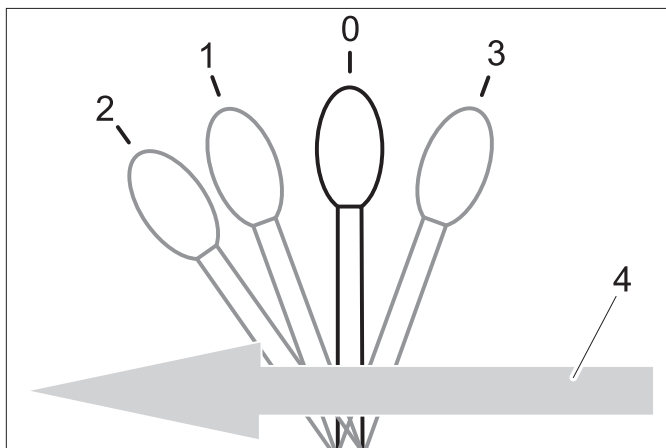

0	Kľudová poloha
1	Predný silový zdvihák sa spustí, páčka sa nezablokuje <b>UPOZORNENIE</b> <i>Nebezpečenstvo poškodenia! V tejto polohe páčky nedokáže montážna súprava (voľba) vyrovnat' nerovnosti podlahy.</i>
2	Predný silový zdvihák je spustený a nachádza sa v plávajúcej polohe, pracovný prístroj sleduje podlahu (napr. metlu), páčka zaklapne
3	Predný silový zdvihák sa zdvihne, páčka sa nezablokuje
4	Smer jazdy vpred

### 5.11.3 Funkcia obslužnej páčky C

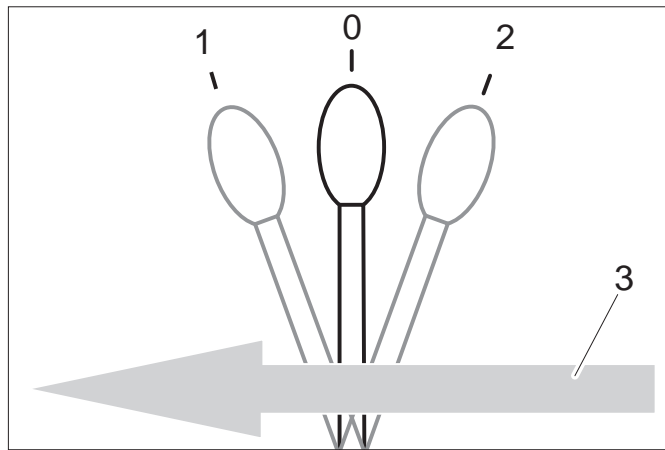

0	Kľudová poloha
1	Na AUX 1 pripojené prístroje na pripojenie ku komunálnemu vozidlu, páčka sa nezablokuje
2	Na AUX 1 pripojené prístroje na pripojenie ku komunálnemu vozidlu dozadu, páčka sa nezablokuje
3	Smer jazdy vpred

### 5.11.4 Funkcia obslužnej páčky D

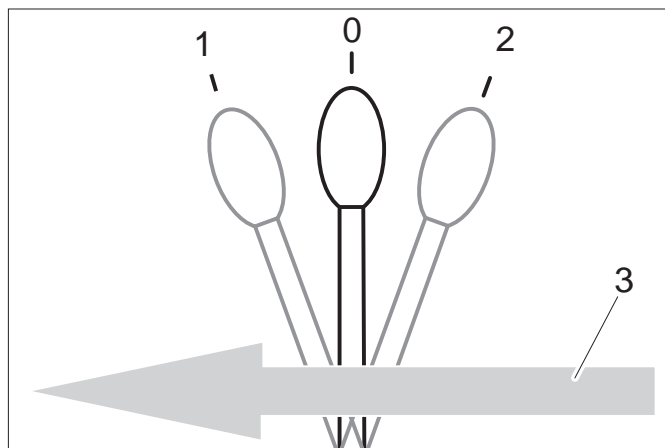

0	Kľudová poloha
1	Na AUX 2 pripojené prístroje na pripojenie ku komunálnemu vozidlu, páčka sa nezablokuje
2	Na AUX 2 pripojené prístroje na pripojenie ku komunálnemu vozidlu dozadu, páčka sa nezablokuje
3	Smer jazdy vpred

## 6 Pred uvedením do prevádzky

### 6.1 Pred prvým spustením do prevádzky

- Tašku na dokumenty upevnite podľa priloženého návodu na zadné sklo.

### 6.2 Natankovanie

#### ⚠ Nebezpečenstvo

Nebezpečenstvo výbuchu!

- Netankovať v uzavretých priestoroch.
- Fajčenie a otvorený oheň sú bezpodmienečne zakázané.
- Dbajte nato, aby sa palivo nedostalo na horúce povrchy.
- Zastaviť motor.
- Otvoriť uzáver nádrže.
- Natankujte naftu.  
Smie sa používať iba palivo uvedené v návode na obsluhu.
- Zasuňte čerpaciu pištoľ čo možno najviac do plniaceho otvoru. Pokiaľ sa čerpacia pištoľ, obsluhovaná podľa predpisov, vypne, prestaňte ďalej tankovať.
- Palivo, ktoré pretieklo, utrite a nádrž uzavrite.

#### 6.2.1 Tankovanie s nádržou na palivo

- Odhadnite vopred množstvo paliva, aby ste zabránili pretečeniu nádrže.

### 6.3 Naplnenie umývacieho zariadenia na okná

- len zariadenie s kabínou pre vodiča



- 1 Zásobník umývacieho zariadenia na sklá
  - 2 Veko
- Odoberte veko.
  - Naplňte kvapalinu.
  - Uzatvorte veko.

### 6.4 Nastavenie sedadla vodiča

#### ⚠ NEBEZPEČENSTVO

Nebezpečenstvo vzniku úrazu. Nenastavujte počas jazdy sedadlo vodiča.

#### 6.4.1 Štandardné sedadlo

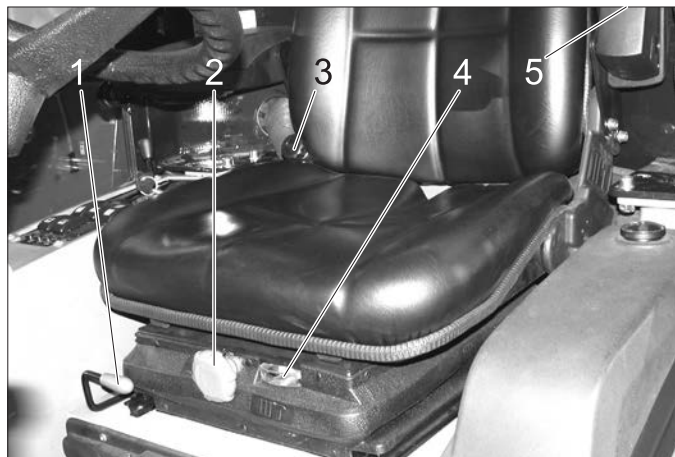

- 1 Páka prestavenia sedadla
  - 2 Otočná rukoväť tvrdosť pružín
  - 3 Prestavenie sklonu opierky chrbta
  - 4 Zobrazenie nastavenia pružiny
  - 5 Nastavovacie koliesko výšky opierky ramien
- Posadte sa na sedadlo vodiča.
  - Vytiahnite páčku na prestavenie sedadla a presuňte sedadlo do požadovanej hodnoty.
  - Uvoľnite páku prestavenia sedadla a sedadlo zaistíte.
  - Nastavte sklon opierky chrbta pomocou otočnej rukoväte na sklopenie opierky.
  - Nastavte výšku opierok rúk pomocou nastavovacích koliesok.
  - Nastavte otočnou rukoväťou tvrdosť pružiny tak, aby sa indikátor zobrazovania tvrdosti pružiny nachádzal v zelenom poli.

#### 6.4.2 Komfortné sedadlo (voliteľné)



- 1 Páka prestavenia sedadla
  - 2 Nastavenie výšky  
Na spustenie: Vytiahnite gombík  
Na zdvihnutie: Stlačte gombík (pri bežiacom motore)
  - 3 Prestavenie sklonu opierky chrbta
  - 4 Bezpečnostný pás
- Tímenie sedadla vodiča sa vykonáva automaticky.

## 6.5 Nastavte polohu volantu

### ⚠ NEBEZPEČENSTVO

Nebezpečenstvo vzniku úrazu. Nenastavujte počas jazdy polohu volantu.



1 Upevňovacia skrutka výškového nastavenia volantu

2 Upevňovacia skrutka nastavenia sklonu volantu

→ Uvoľnite upevňovaciu skrutku výškového nastavenia volantu.

→ Nastavte volant na požadovanú výšku.

→ Upínaciu skrutku pritiahnuť.

→ Uvoľnite upevňovaciu skrutku nastavenia sklonu volantu.

→ Nastavte požadovaný sklon stĺpiku volantu.

→ Upínaciu skrutku pritiahnuť.

## 7 Prevádzka

### ⚠ NEBEZPEČENSTVO

Nebezpečenstvo pomliaždenia. Dávajte pozor, aby sa počas prevádzky nenachádzal nikto v blízkosti zalomeného kĺbu.

Nebezpečenstvo popálenia, pomliaždenia. Používajte prístroj iba vtedy, ak sú namontované všetky diely telesa.

### UPOZORNENIE

Nebezpečenstvo poškodenia spôsobené prehrievaním prenosu sily a brzdou. Brzdový pedál používajte počas jazdy iba vtedy, ak sa prístroj pri uvoľnení plynového pedálu alebo krátkom stlačení dozadu nezastaví.

Nebezpečenstvo poškodenia spôsobené chýbajúcim mazaním. Pri rozsvietení výstražnej lampy tlaku oleja počas prevádzky okamžite vypnite motor a odstráňte poruchu.

Nebezpečenstvo poškodenia spôsobené prehriatym motorom alebo prehriatym hydraulickým olejom. Pri rozsvietení výstražnej lampy teplota motora alebo teplota hydraulického oleja nastavte počet otáčok motora na voľnobeh (nevypínajte motor) a vykonajte opatrenia uvedené v kapitole "Poruchy".

### 7.1 Jazda

#### ⚠ VÝSTRAHA

Pre dosiahnutie maximálnej ovládateľnosti je vozidlo vybavené centrálnym otočným kĺbom.

Toto umožňuje nezávislý pohyb oboch polovic vozidla priečne so smerom jazdy.

Pre túto špeciálnu vlastnosť vodič nedostáva včasné spätné hlásenie od zadnej polovice vozidla.

Preto je počas jazdy nutné pohyby zadnej časti pozorovať v zrkadle.

## 6.6 Pred spustením/bezpečnostnou kontrolou

### ⚠ NEBEZPEČENSTVO

Nebezpečenstvo nehody, riziko zranenia. Akonáhle sa nesplní niektorý z bodov bezpečnostnej kontroly, nesmie sa prístroj spustiť do prevádzky, ale sa musí vykonať jeho údržba.

Pred každou prevádzkou sa musí vykonať bezpečnostná kontrola:

#### 6.6.1 Kontrola bezpečnosti

Vykonajte bezpečnostnú kontrolu pri zapnutom zapaľovaní (poloha 1).

→ **Pri uvoľnenej ručnej brzde:** Uvoľnite plynový pedál, vypnite pracovnú hydrauliku Main PTO - motor sa nesmie spustiť pri otočení kľúčika v zapaľovaní (poloha 2).

→ **Pri stlačení brzdového pedálu:** Zapnite pracovnú hydrauliku Main PTO - motor sa nesmie spustiť pri otočení kľúčika v zapaľovaní (poloha 2)

→ **Pri bežiacom motore:** Zapnite pracovnú hydrauliku Main PTO, uvoľnite sedadlo vodiča - pracovná hydraulika Main PTO sa musí vypnúť

## 6.7 Denná údržba

Vykonávanie denných údržbárskych činností (pozri "Údržba a ošetrovanie")

Vozidlá s kĺbovým riadením predovšetkým pri rýchlych jazdách do zákrut, na snehu, ľade, v daždi, voľnom podklade a pri otáčacích manévroch na svahu výrazne citlivejšie reaguje na otáčanie volantom ako osobné vozidlo.

Preto je oveľa ťažšie vozidlo s kĺbovým riadením stabilizovať pomocou kĺbu!



1 Brzdový pedál

2 Zablokovanie brzdového pedálu (ručná brzda)

3 Zarážka pracovná rýchlosť

4 Pedál jazdy dopredu

5 Pedál jazdy dozadu

#### 7.1.1 Uvoľniť ručnú brzdou

→ Úplne zošliapnite brzdový pedál.

→ Zablokovanie otočte dozadu.

→ Uvoľnite brzdový pedál.

### 7.1.2 Naštartujte motor

- Zoberte nohu z pedálu.
- Presuňte počet otáčok motora na MIN.
- Stlačte brzdový pedál úplne dole.  
Kontrolná lampa ručnej brzdy musí svietiť.
- Pri nižšej vonkajšej teplote otočte kľúčikom v zapalovaní na cca 3 sekundy na predhrievanie.
- Otočte kľúčikom do polohy Naštartovať motor a podržte kľúčik, kým sa motor nenaštartuje.
- Uvoľnite kľúčik v zapalovaní. Kľúčik v zapalovaní sa otočí do polohy "1", motor zap.
- Uvoľnite brzdový pedál.

#### UPOZORNENIE

Nebezpečenstvo poškodenia spôsobené prehrievaním prenosu sily a brzdou. Nejazdite prístrojom so stlačenou brzdou.

- Po studenom štarte nechajte bežať prístroj s počtom otáčok motora v polohe MIN, aby sa ohrial hydraulický olej na prevádzkovú teplotu.  
Doba teplého chodu je závislá od okolitej teploty a dá sa prečítať na doleuvedenom diagrame.

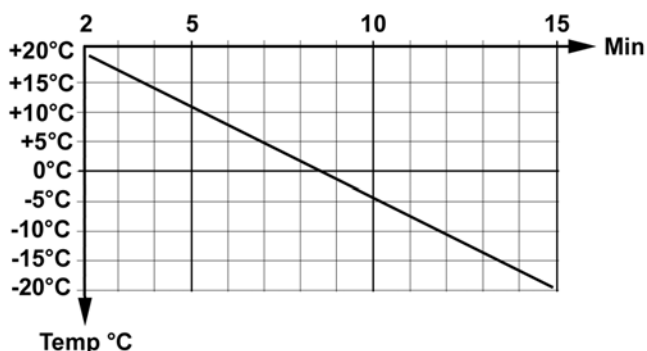

### 7.1.3 Jazda

#### POZOR

Pri uvoľnení pedála sa rýchlosť znižuje ináč ako pri osobnom vozidle.  
V režime prepravy je oneskorenie brzdenia pri uvoľnení pedála menšie ako v pracovnom režime.

- Zdvihnite pracovný prístroj.
- Zdvihnite nasávací náustok a bočnú metlu (u zametacieho stroja).
- Nastavte počet otáčok motora na ECO.
- Pomaly zošliapnite plynový pedál.
- Ovládajte volantom smer jazdy.

### 7.1.4 Zastavenie

- Uvoľnite plynový pedál alebo ho stlačte krátko dozadu, prístroj samočinne zabrzdí a zostane stáť.  
Stlačte brzdový pedál iba vtedy, ak sa prístroj napriek popísaným opatreniam nezastaví.

#### UPOZORNENIE

Nebezpečenstvo poškodenia hnacieho systému.  
Používajte brzdú iba v núdzovom prípade a ako ručnú brzdú pri zastavenom prístroji, nie ako prevádzkovú brzdú.

### 7.1.5 Prejazd prekážok

#### Δ VÝSTRAHA

Nebezpečenstvo poškodenia! Zdvihnite bočnú metlu a nasávací náustok pri prechádzaní cez prekážky.

Prekážky až do výšky 150 mm:

- Prejdite dopredu cez prekážku pomaly a opatrne v uhle 45°.

Prekážky vyššie ako 150 mm:

- Prekážky smiete prechádzať iba s vhodnou rampou.

#### Δ Výstraha

Nebezpečenstvo poškodenia! Ubezpečte sa, že vozidlo nezapadlo.

### 7.2 Vypnutie prístroja

- Zdvihnite pracovný prístroj.
- Zastaviť prístroj.
- Vypnite PTO.
- Presuňte počet otáčok motora na MIN.
- Nechajte bežať motor 1 až 2 minúty voľnobehom.
- Otočte kľúčik zapalovania do polohy "STOP" a vytiahnite kľúč zo zapalovania.
- Zatiahnite parkovaciu brzdú.

### 7.3 Ochrana proti zamrznutiu

- Pri nebezpečenstve mrazu skontrolujte, či sa v chladiacej vode nachádza dostatok nemrznúceho ochranného prostriedku.

### 7.4 Preprava

#### Δ VÝSTRAHA

Nebezpečenstvo zranenia a poškodenia! Pri prepravovaní zariadenia zohľadnite jeho hmotnosť.

Nebezpečenstvo úrazu: Prístroj musí byť pri preprave zabezpečený proti skĺznutiu.

#### UPOZORNENIE

Nebezpečenstvo poškodenia! Nikdy neupevňujte prístroj na systém metiel a neodťahujte ho (u zametacieho stroja).

- Vypnite prístroj a zatiahnite ručnú brzdú.
- Upevnite prístroj napínacími popruhmi na upevňovacie očky vľavo a vpravo.



Symbolické znázornenie

## 8 Doplnky

V tejto kapitole je uvedený výber najčastejšie používaných nastavbových súprav a ich montáž na prístroj.

V prípade ďalších otázok, týkajúcich sa aj ostatných nastavbových súprav, sa skontaktujte so spoločnosťou Kärcher.

Pred montážou a používaním nastavbovej súpravy si bezpodmienečne prečítajte návod a bezpečnostné pokyny nastavbovej súpravy.

Momentálne sú k dispozícii nasledujúce montážne súpravy pre MIC 26:

- Kosačka 125 cm
- Kosačka 135 cm
- Predný zametací valec
- Štít na odhrňanie snehu
- Posýpač
- Nakladacia korba
- Zametacie zariadenie s 2 metlami a nádobou na smeti
- Zametacie zariadenie s 3 metlami a nádobou na smeti
- Metla na burinu (iba v spojení s predným nosníkom prístroja)
- Vyrovnávacie závažie v prednej časti vozidla
- Spojka príviesu

### ⚠ VÝSTRAHA

*Strešná konštrukcia a stav naloženia ovplyvňujú ťažisko vozidla a tým aj jeho ovládateľnosť.*

*Pri prestavbách, hlavne pri prestavení zo zimnej na letnú prevádzku a pri premenlivých stavoch naloženia sa vodič musí prispôsobiť zmenenej ovládateľnosti.*

*Hlavne pri preprave tekutín môže dôjsť aj k prívalovým pohybom, ktoré spôsobia kolísanie vozidla.*

### 8.1 Obsluha

→ Ovládanie nastavbovej súpravy sa vykoná pomocou joysticku, pozrite si kapitolu „Funkcia joystick“.

### 8.2 Kryt kosačky 125 cm

#### 8.2.1 Pripojenie hydraulických rozvodov

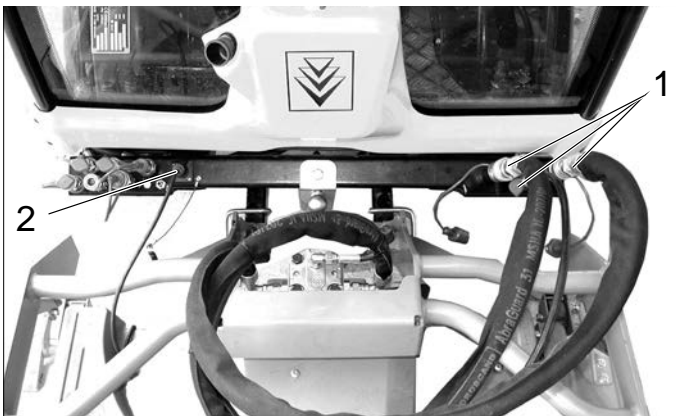

#### 1 **Hydraulické spojky Main PTO (hlavná pracovná prípojka)**

Hydraulické hadice pohon noža

#### 2 **Zásuvka E1**

Kábel prestavenie výšky rezu

### 8.2.2 Obsluha

→ Ovládanie nastavbovej súpravy sa vykoná pomocou joysticku, pozrite si kapitolu „Funkcia joystick“.

### 8.2.3 Predpoklady pre prevádzku

- Vyrovnávacie závažie (voľba) musí byť namontované pre jazdu na verejných komunikáciách na zadnej časti prístroja.
- Nastavenie vysokého počtu otáčok motora.

#### **Upozornenie:**

Zaťaženie podlahy sa dá znížiť použitím montážnej súpravy pneumatík na trávu (2.851-089.0).

S odstráneným zásobníkom na smeti/Nádoba na čerstvú vodu zvyšuje stabilitu jazdy a prehľad.

### 8.2.4 Po kosení

- Spustíte pracovný prístroj a nasávací náustok.
- Vyčistíte hornú stranu nasávacieho náustku stlačeným vzduchom (u zametacieho stroja).
- Vyčistenie chladiča.

## 8.3 Kryt kosačky 135 cm

### 8.3.1 Pripojenie hydraulických rozvodov

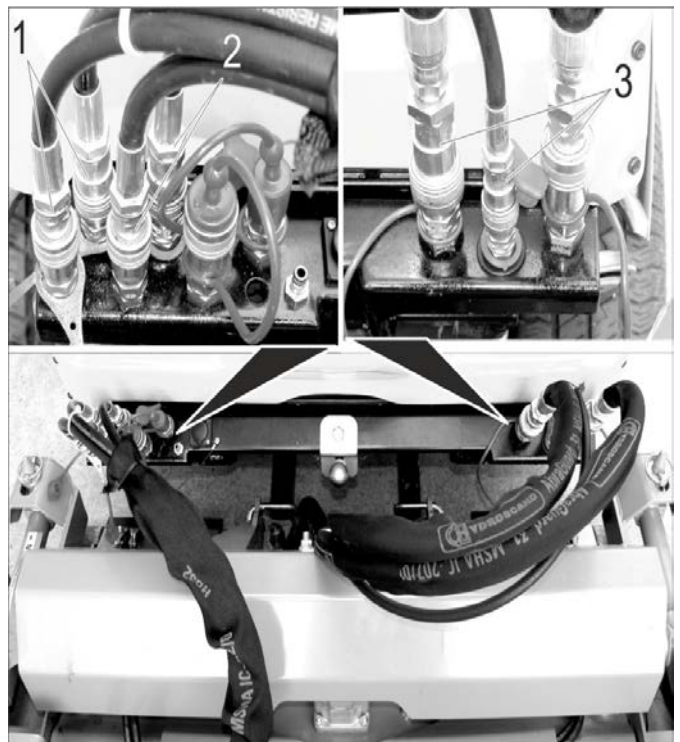

#### 1 **Hydraulické spojky AUX2**

Hydraulické hadice vyhadzovanie v zadnej časti (označené káblou spojku).

#### 2 **Hydraulické spojky AUX1**

Hydraulické hadice výška rezu

#### 3 **Hydraulické spojky Main PTO (hlavná pracovná prípojka)**

Hydraulické hadice pohon noža

### 8.3.2 Obsluha

→ Ovládanie nastavbovej súpravy sa vykoná pomocou joysticku, pozrite si kapitolu „Funkcia joystick“.

### 8.3.3 Predpoklady pre prevádzku

- Vyrovnávacie závažie (voľba) musí byť namontované pre jazdu na verejných komunikáciách na zadnej časti prístroja.
- Nastavenie vysokého počtu otáčok motora.

#### Upozornenie:

Zaťaženie podlahy sa dá znížiť použitím montážnej súpravy pneumatík na trávu (2.851-089.0).  
S odstráneným zásobníkom na smeti/Nádoba na čerstvú vodu zvyšuje stabilitu jazdy a prehľad.

### 8.3.4 Po kosení

- Spustíte pracovný prístroj a nasávací náustok.
- Vyčistíte hornú stranu nasávacieho náustku stlačeným vzduchom (u zametacieho stroja).
- Vyčistenie chladiča.

## 8.4 Predný zametací valec

### 8.4.1 Pripojenie hydraulických rozvodov

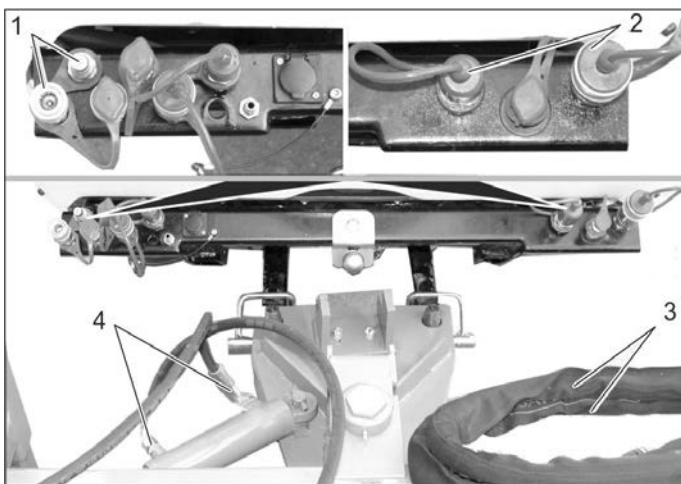

#### 1 Hydraulické spojky AUX2

Hydraulické spojky otočného pohonu

#### 2 Hydraulické spojky Main PTO (hlavná pracovná prípojka)

Hydraulické spojky pohonu zametacích valcov

3 Hydraulické hadice pohonu zametacích valcov

4 Hydraulické hadice otočného pohonu

### 8.4.2 Obsluha

- Ovládanie nadstavbovej súpravy sa vykoná pomocou joysticku, pozrite si kapitolu „Funkcia joystick“.

## 8.5 Snehové štíty

### 8.5.1 Pripojenie hydraulických rozvodov

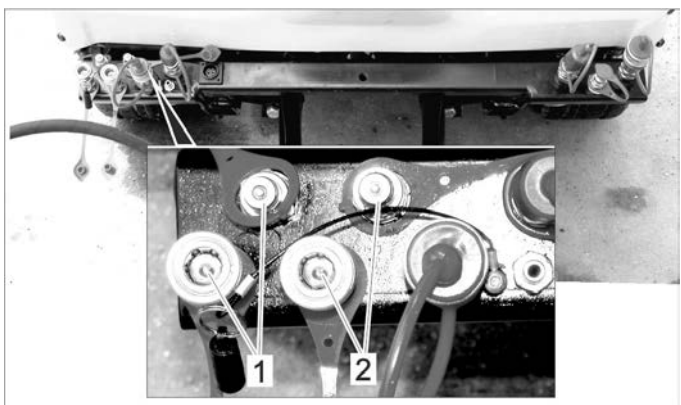

#### 1 Hydraulické spojky AUX2

2 Hydraulické spojky AUX1

### 8.5.2 Obsluha

- Ovládanie nadstavbovej súpravy sa vykoná pomocou joysticku, pozrite si kapitolu „Funkcia joystick“.

### 8.5.3 Pripojte obmedzovacie lampy (voľba)

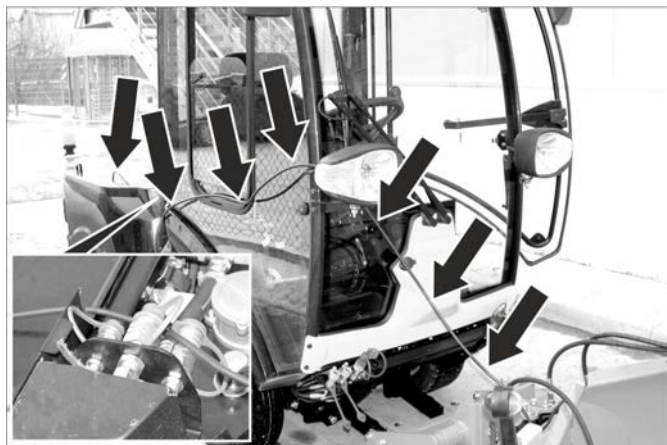

- Uložte kábel, ako je to popísané hore.
- Zastrčte zástrčku na zadnej strane zametacieho stroja.

### 8.5.4 Predpoklady pre prevádzku

- Ak sa nenamontuje posýpač, musí sa pri demontovanom zásobníku na smeti/vodnej nádrži pre jazdu na verejných komunikáciách namontovať vyrovnávacie závažie (voľba) na zadnú časť prístroja.

#### Upozornenie:

S odstráneným zásobníkom na smeti/Nádoba na čerstvú vodu zvyšuje stabilitu jazdy a prehľad.

## 8.6 Snehová fréza

### 8.6.1 Pripojenie hydraulických rozvodov

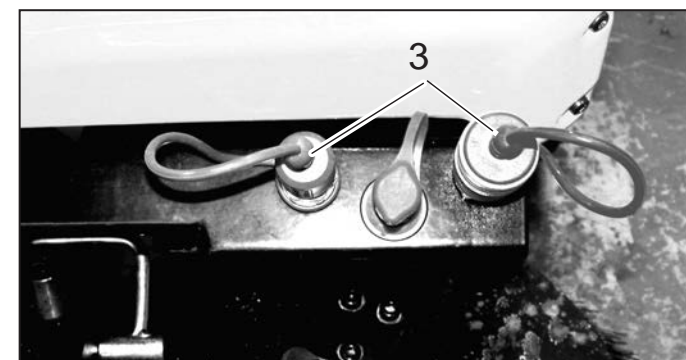
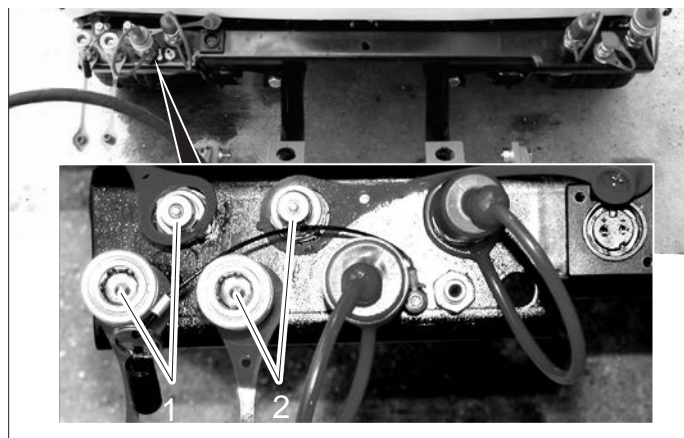

#### 1 Hydraulické spojky AUX2

2 Hydraulické spojky AUX1

3 Hydraulické spojky Main PTO (hlavná pracovná prípojka)



## 8.6.2 Obsluha

→ Ovládanie nastavbovej súpravy sa vykoná pomocou joysticku, pozrite si kapitolu „Funkcia joystick“.

## 8.6.3 Pripojte obmedzovacie lampy (voľba)



- Uložte kábel, ako je to popísané hore.
- Zastrčte zástrčku na zadnej strane zemetacieho stroja.

## 8.6.4 Predpoklady pre prevádzku

- Ak sa nenamontuje posýpač, musí sa pri demontovanom zásobníku na smeti/vodnej nádrži pre jazdu na verejných komunikáciách namontovať vyrovnávacie závažie (voľba) na zadnú časť prístroja.

### Upozornenie:

S odstráneným zásobníkom na smeti/Nádoba na čerstvú vodu zvyšuje stabilitu jazdy a prehľad.

## 8.7 Posýpač

### 8.7.1 Upevnite montážny stojan

→ Vypnite motor, vyťahnite kľúč zo zapalovania.

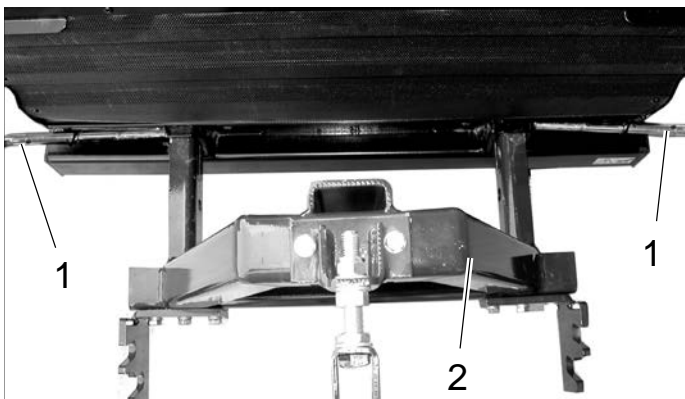

- 1 Bezpečnostný čap
- 2 Montážny podstavec

- Odblokujte otáčaním bezpečnostné kolíky a vyťahnite ich.
- Zasuňte montážny stojan do oboch štvorhranných rúrok v zadnej časti prístroja.
- Zasuňte bezpečnostné kolíky a zaistite ich otočením.

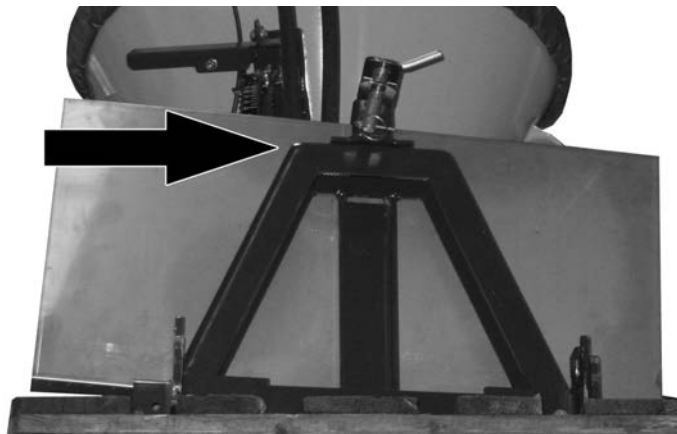

→ Zaveste ochranu proti striekaniu, aby bol chladič chránený pred posypom.

### 8.7.2 Upevnite valcový posýpač

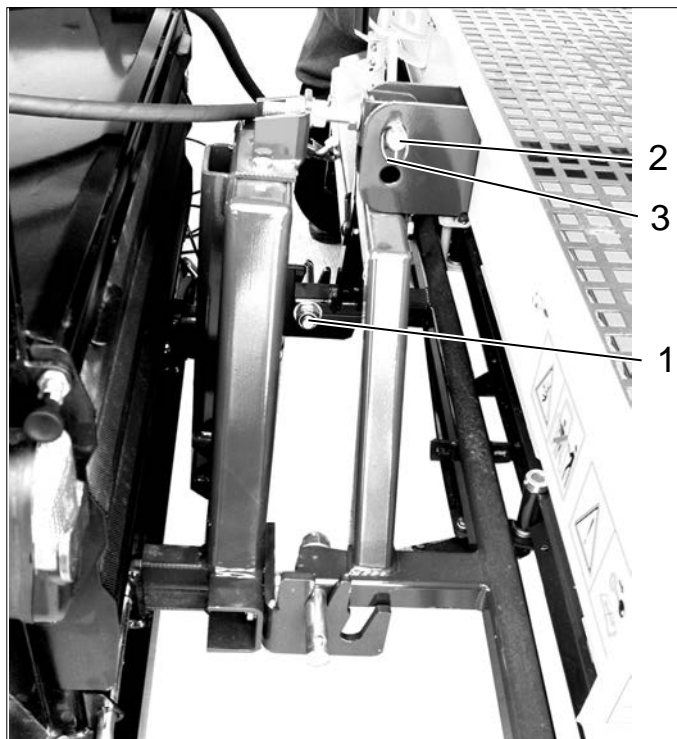

- 1 Upevňovací kolík
- 2 Bezpečnostný čap
- 3 Zástrčka klapky

- Zdvihnite valcový posýpač a zaveste upevňovacie kolíky do vodiacich drážok dole na montážnom stojane. Použite vodiace drážky bližšie na vozidle.
- Nasmerujte valcový posýpač a upevnite ho bezpečnostnými kolíkmi.
- Zaistite bezpečnostné kolíky zástrčkou s klapkou proti skĺznutiu.

### 8.7.3 Upevnenie tanierového posýpača.



- 1 Upeňovací kolík
- 2 Bezpečnostný čap
- 3 Zástrčka klapky

→ Montáž ako valcový posýpač, ale používa sa vodiaca drážka ďalej od vozidla.

### 8.7.4 Pripojenie hydraulických rozvodov

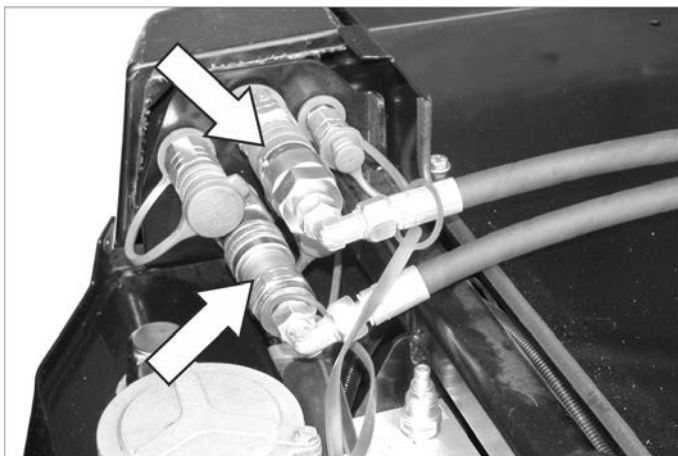

- Odstráňte ochranné kryty hydraulických spojok a spojte hydraulické hadice s príslušnými spojkami.
- Spojte vzájomne ochranné kryty na ochranu pred znečistením.

### 8.7.5 Pripojte zadné svetlá

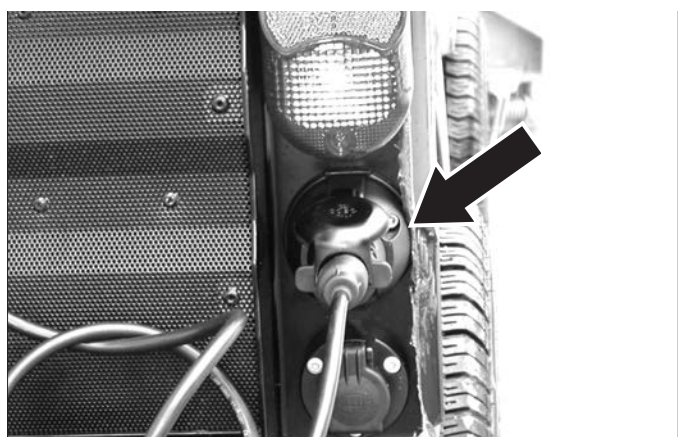

- Zastrčte zástrčku na zadnej strane zamestacieho stroja.
- Prípadne zabezpečte kábel, aby ho nemohli zachytiť a viahnuť pohyblivé súčiastky.

### 8.7.6 Obsluha

- Pre zapnutie posýpača zapnite PTO

### 8.7.7 Predpoklady pre prevádzku

- Nastavte počet otáčok motora na dolný koniec oblasti "eco".

### 8.8 Posýpač s nadstavbou



- 1 Posýpač s nadstavbou
- 2 Pracovná lamp
- 3 Upevnenie pre podpery (4x)

#### 8.8.1 Upevniť posýpač s nadstavbou

- Zdvíhajte posýpač s nadstavbou a opierkami na potrebnú výšku, kým sa pod ním neprispôbi zadné upevnenie nosného vozidla.
- Otvorte bezpečnostné čapy na posýpači s nadstavbou pred nasadením na vozidlo, otočte k tomu páčku v protismere hodinových ručičiek (vľavo a vpravo).

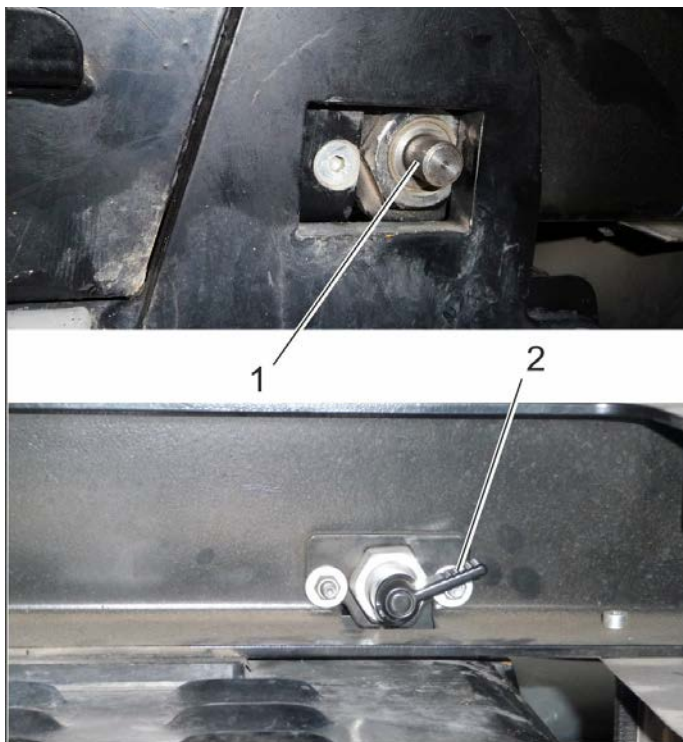

- 1 Bezpečnostný čap
- 2 Páka
- Umiestnite vozidlo pod posýpač s nadstavbou, ktorý sojí na podperách.
- Spustíte posýpač s nadstavbou do rozvodu zadnej nadstavby.
- Pri prvej montáži posýpača s nadstavbou na vozidlo sa musí nastaviť ľavý a pravý predný rozvod.

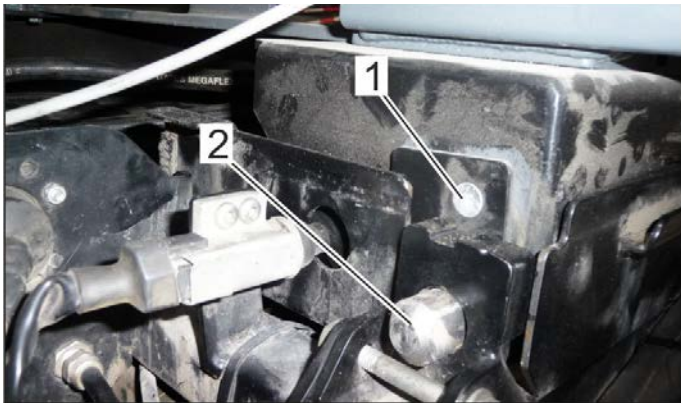

- 1 Skrutka (jedna viditeľná, dve skryté)
- 2 Rozvod

- Nastavenie rozvodu: Uvoľnite 3 skrutky na prednej strane o cca 1 otáčku (vľavo a vpravo).
- Posúvajte posýpač s nadstavbou úplne dopredu, kým sa nebude dať zablokovať zadný bezpečnostný čap.
- Uťahnite viditeľnú skrutku.
- Odblokujte bezpečnostný čap a posuňte posýpač s nadstavbou trochu dozadu, utiahnite zvyšné skrutky.
- Posuňte posýpač s nadstavbou úplne dopredu a zablokuje ho zadným bezpečnostným čapom.



- 1 Hydraulické spojky Main PTO (hlavná pracovná prípojka)
  - 2 Elektrický zásuvný spoj
- Spojte hydraulické hadice a elektrické zástrčky príslušnými spojkami.

### 8.8.2 Obsluha

- Pre zapnutie posýpača zapnite PTO

### 8.8.3 Pripojte pracovnú lampu

- Zastrčte zástrčku lampy do zásuvky na zadnej časti vozidla.
- Zapnite pracovnú lampu spínačom.

### 8.9 Vyrovnávacie závažia bez spojky prívesu

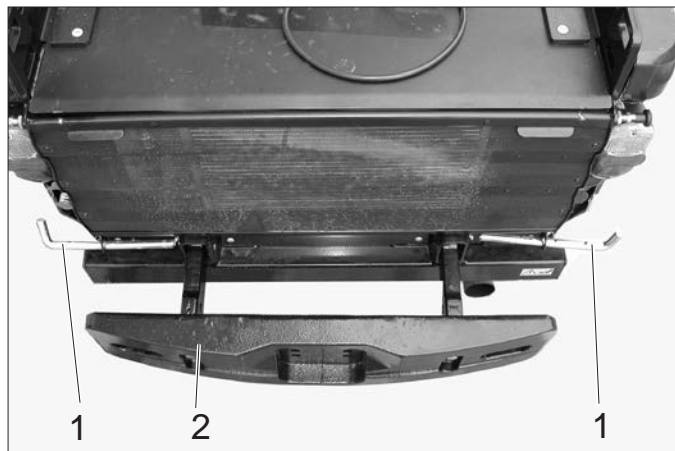

- 1 Bezpečnostný čap
  - 2 protiváha
- Odblokujte otáčaním bezpečnostné kolíky a vytiahnite ich z bočnej strany.
  - Zasuňte protivážačie do štvorhrannej rúrky rámu prístroja.
  - Presuňte bezpečnostné kolíky dovnútra a zablokuje ich otočením.

### 8.10 Vyrovnávacie závažia so spojkou prívesu

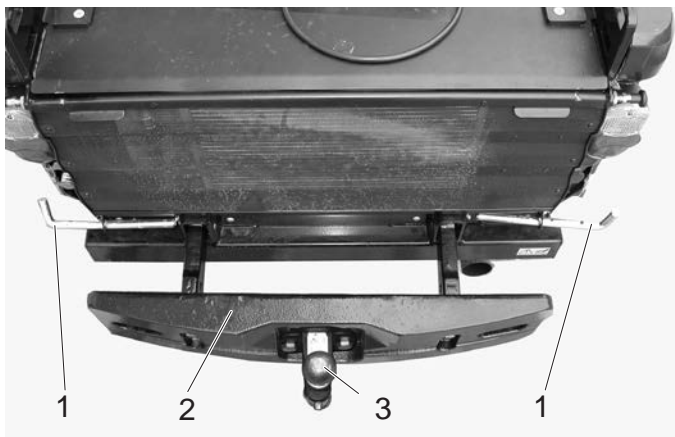

- 1 Bezpečnostný čap
  - 2 protiváha
  - 3 Spojka prívesu
- Odblokujte otáčaním bezpečnostné kolíky a vytiahnite ich z bočnej strany.
  - Zasuňte protivážačie so spojkou prívesu do štvorhrannej rúrky rámu prístroja.
  - Presuňte bezpečnostné kolíky dovnútra a zablokuje ich otočením.

#### 8.10.1 Spojka prívesu

- Prídavné závažia a ťažné závažia sú uvedené v kapitole "Technické údaje".

## 8.11 Spojka prívesu

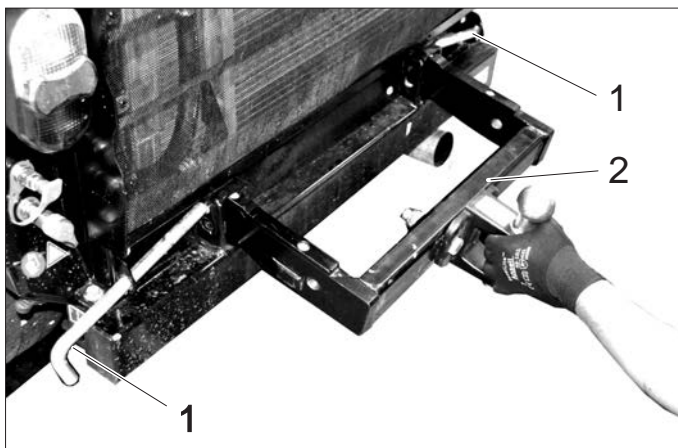

- 1 Bezpečnostný čap
  - 2 Spojka prívesu
- Odblokujte otáčaním bezpečnostné kolíky a vytiahnite ich z bočnej strany.
  - Zasuňte spojku prívesu do štvorhrannej rúrky rámu prístroja.
  - Presuňte bezpečnostné kolíky dovnútra a zablokujte ich otočením.
  - Prídavné závažia a ťažné závažia sú uvedené v kapitole "Technické údaje".

## 8.12 Kupolový trojuholník

Kupolový trojuholník umožňuje montáž už existujúcich montážnych komunálnych súprav.

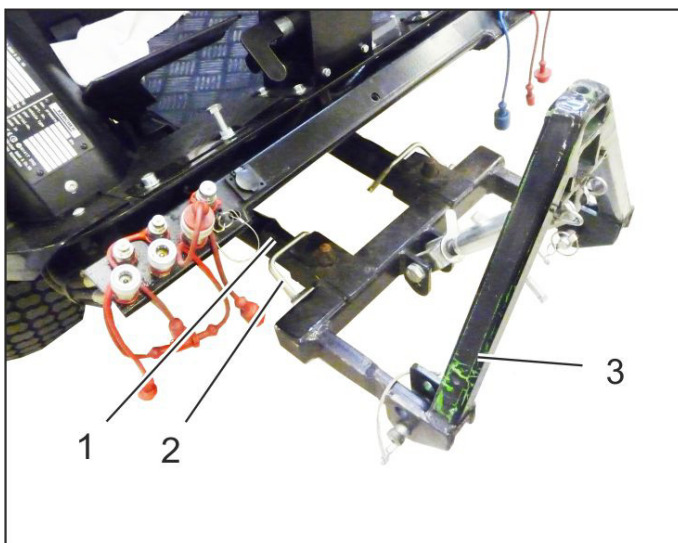

- 1 Predný silový zdvihák
- 2 Bezpečnostný čap
- 3 Kupolový trojuholník

### 8.12.1 Upevnenie kupolového trojuholníka

→ Namontujte kupolový trojuholník na predný silový zdvihák a zaistite bezpečnostným čapom.

### 8.12.2 Predpoklady pre prevádzku

- Vždy podľa hmotnosti namontovaného montážneho prístroja sa musia namontovať kompenzačné závažia (voľba) na zadnú časť prístroja.
- Vytvorte hydraulické prípojky v závislosti od montážneho prístroja. Pozri k tomu návod na používanie prístroja na pripojenie ku komunálnemu vozidlu.

### 8.12.3 Obsluha

→ Pre zdvihnutie a spustenie predný silový zdvihák ovládate pomocou joysticku.

## 8.13 Metla na burinu

■ len zariadenie s kabínou pre vodiča

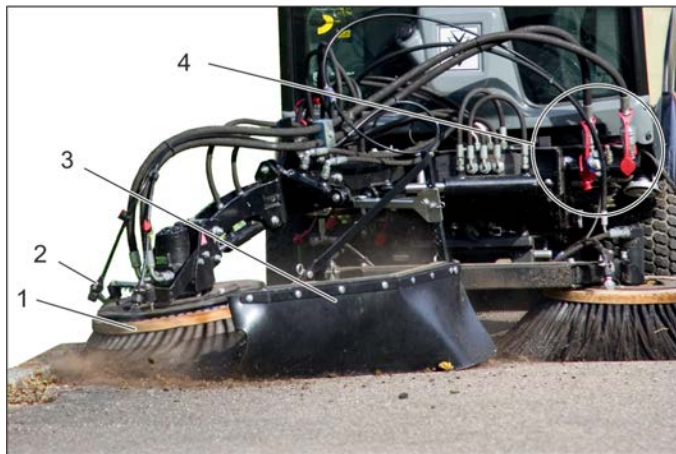

- 1 Metla na burinu
- 2 Rozstrekovač vody
- 3 Ochrana pred striekaním
- 4 Hydraulické spojky Main PTO (hlavná pracovná prípojka)

### 8.13.1 Používanie výrobku v súlade s jeho určením

Nadstavbová súprava metla na burinu sa upevní na predný nosič prístrojov.

Slúži napríklad na odstránenie:

- skôrnatých nečistôt
  - porastu medzi dlaždicami
  - a podobných čistiacich činností.
- Nadstavbová súprava sa môže používať spolu s 2-metlovým systémom.
- Metla na burinu je vhodná na všetky povrchy.
- Na povrchoch vozoviek alebo podobných povrchoch môže dôjsť k poškrábaniu aj v tom prípade, keď sa metla na burinu používa v plávajúcej polohe.

### 8.13.2 Dôležité upozornenia

- Pri jazde na verejných cestných komunikáciách dodržiavajte platné predpisy.
- Dodržujte miestne bezpečnostné predpisy a bezpečnostné pokyny.
- Dodržiavajte bezpečnostné pokyny a návod obsluhu nosného vozidla.

### 8.13.3 Predpoklady pre prevádzku

→ Na vozidle musí byť namontovaný predný silový zdvihák.

### 8.13.4 Montáž metly na burinu

→ Na predný silový zdvihák namontujte kompletne predmontovanú metlu na burinu.

#### Upozornenie

Ak sa metla na burinu dodáva ako nadstavbová súprava, najprv ju zmontujte podľa priloženého návodu na montáž 0.083-359.0.

- Na vozidle vytvorte hydraulické pripojenie PTO, AUX 1 a AUX 2.
- Vytvorte prípojky na vodu.

### 8.13.5 Obsluha

#### ⚠ NEBEZPEČENSTVO

Nebezpečenstvo poranenia pri kontakte s rotujúcou metlou na burinu. Pri nastavovaní a pri vykonávaní prác dbajte na dostatočnú bezpečnostnú vzdialenosť od osôb. Nebezpečenstvo zranenia odlietavajúcimi kameňmi alebo nečistotami. Nastavte správne ochranu proti striekaniu a dodržiavajte bezpečnú vzdialenosť od osôb.

#### ⚠ NEBEZPEČENSTVO

Nebezpečenstvo úrazu spôsobené zníženým účinkom riadenia. Pri zatlačení metly na burinu nadol sa odľahčia predné kolesá. To môže viesť k zníženému účinku riadenia. V tomto prípade okamžite nadvihnite metlu na burinu.

→ Ovládanie metly na burinu a predného nosiča prístrojov sa vykonáva joystickom.



- 1 Čap prepravnej poistky
- 2 Pružná zástrčka

- A Prevádzka
- B Preprava

- Vytiahnite čap prepravnej poistky.
- Predný nosič prístrojov otočte doprava.
- Čap prepravnej poistky zastrčte do polohy prevádzky a zaistíte ho pružinou zástrčkou.
- Predný nosič prístrojov spustíte tak, aby sa metla dotýkala podlahy.
- Utiahnite skrutku.
- Utiahnite protiľahlú maticu.
- Naštartujte motor.
- Nadvihnite predný nosič prístrojov.
- Metlu na burinu otočte do požadovanej polohy (sklopte do boku), nakloňte (sklopte dopredu) a otočte.
- Pre čistiace práce zapnite pracovnú hydrauliku Main PTO, metla na burinu sa otáča.
- Predný nosič prístrojov spustíte do plávajúcej polohy.

#### Upozornenie:

Predný nosič prístrojov je zvyčajne spustený do plávajúcej polohy. Keď je požadovaný vyšší čistiaci výkon, metla na burinu sa môže na krátku dobu stlačiť dole,

- vykonajte čistiace činnosti.

### 8.13.6 Funkcia joystick

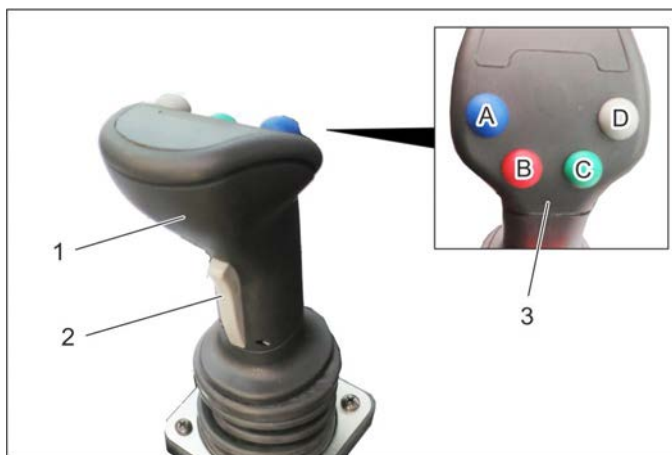

- 1 Ovládač
- 2 Tlačidlo vpredu
- 3 Funkčné tlačidlá
- A - modré
- B - červené
- C - zelené
- D - sivé

→ Pomocou joysticku sú ovládané:

- Predný silový zdvihák
- prípojka AUX 1
- prípojka AUX 2
- elektrická prípojka AUX 12 V

→ Pri voľbe plávajúcej polohy svieti príslušný indikátor.

#### 8.13.6.1 Obsluha

Metla na burinu

Predný silový zdvihák (s plávajúcou polohou)		
Hlavný vypínač, plávajúca poloha (konzola)	Funkčné tlačidlo	Ovládač
Aktivácia	Stlačte sivé tlačidlo (D)	---

Predný silový zdvihák (bez plávajúcej polohy)		
Hlavný vypínač, plávajúca poloha (konzola)	Funkčné tlačidlo	Ovládač
Deaktivácia	---	pohybovať dopredu/dopredu

Rameno metly na burinu (s plávajúcou polohou)		
Hlavný vypínač, plávajúca poloha (konzola)	Funkčné tlačidlo	Ovládač
Aktivácia	Stlačte zelené tlačidlo (C)	---

Stlačenie/nadvihnutie ramena metly na burinu (bez plávajúcej polohy)		
Hlavný vypínač, plávajúca poloha (konzola)	Funkčné tlačidlo	Ovládač
Deaktivácia	Stlačiť a pridržať	pohybovať doľava/doprava

Vysunutie/zasunutie ramena metly		
Tlačidlo vpredu (Joystick)	Funkčné tlačidlo	Ovládač
---	---	pohybovať doľava/doprava

Naklonenie (sklopenie dopredu) hlavy metly		
Funkčné tlačidlo Modrá	Funkčné tlačidlo Červená	Ovládač
Stlačiť a pridržať	---	pohybovať doľava/doprava

Otočenie hlavy metly (sklopenie do boku)		
Funkčné tlačidlo Modrá	Funkčné tlačidlo Červená	Ovládač
---	Stlačiť a pridržať	pohybovať doľava/doprava

### 8.13.7 Transportná jazda

#### ⚠ VÝSTRAHA

Zvýšené nebezpečenstvo poranenia pri jazde s nesprávne umiestnenou metlou na burinu. Na minimalizáciu nebezpečenstva poranenia metlou pred jazdou vyrovnejte podľa popisu uvedeného nižšie.

- Nadvihnite predný nosič prístrojov.
- Metlu nakloňte dopredu.
- Metlu zasuňte v smere pohybu hodinových ručičiek.
- Čap prepravnej poistky zastrčte do polohy prepravy a zaistite ho pružinou zástrčkou.
- Ochranu proti striekaniu namontujte tak, aby bola prikrytá metla.

## 9 Uskladnenie

### ⚠ VÝSTRAHA

Nebezpečenstvo zranenia a poškodenia! Pri uskladnení zariadenia zohľadnite jeho hmotnosť.

Pokiaľ sa prístroj dlhšiu dobu nepoužíva, dodržujte prosím nasledujúce body:

- Odstavte prístroj na chránenom, rovnom a suchom mieste.
- Otočte kľúčik zapaľovania do polohy "STOP" a vytiahnite kľúč zo zapaľovania.
- Zabezpečte prístroj proti rozbehu, zatahnite ručnú brzdu.
- Vymeňte motorový olej a motorový olejový filter.
- Pri nebezpečenstve mrazu skontrolujte, či sa v chladiacej vode nachádza dostatok nemrznúceho ochranného prostriedku.
- Batériu nabíjajte v intervaloch asi 2 mesiacov.
- Odpojte mínusový pól batérie, pokiaľ nebudete prístroj používať dlhšie než 4 týždne.

## 10 Starostlivosť a údržba

### 10.1 Všeobecné pokyny

- Pred čistením a údržbou prístroja, pred výmenou dielcov alebo pred prestavovaním na inú funkciu je potrebné prístroj vypnúť a prípadne vytiahnuť kľúč zo zapalovania.
- Pred činnosťami na elektrickom zariadení sa musí vypojiť batéria.
- Zatiahnite ručnú parkovaciu brzdú.
- Opravy smú vykonávať iba schválené servisy alebo odborníci v tomto odbore, ktorí sú dôkladne oboznámení so všetkými relevantnými bezpečnostnými predpismi.

### 10.2 Obloženia

#### 10.2.1 Odstráňte/Namontujte obloženie motora

##### △ VÝSTRAHA

Nebezpečenstvo popálenia. Pred odstránením obloženia nechajte prístroj vychladnúť.



- 1 Bočné obloženie motora
- 2 Mriežka chladiča

Na vykonávanie rôznych údržbárskych činností sa musia odstrániť obloženia motora.

#### 10.2.2 Odstráňte bočné obloženie motora



- 1 Uzáver krytu
- Otvorte oba uzávěry krytu.
- Zdvihnite obloženie a vyklopte ho smerom hore von.
- Odstráňte obloženie.

#### 10.2.3 Namontujte bočné obloženie motora

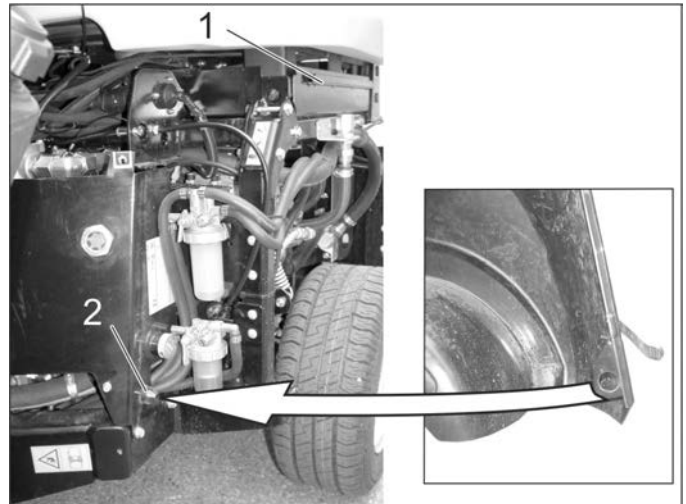

- 1 Upevňovacia drážka
- 2 Centrovací kužeľ

- Privažte dolný koniec obloženia za koleso.
- Pritiahnite obloženie hore k prístroju a zaveste horný okraj obloženia do upevňovacej drážky.
- Uzavrite uzávery krytu.

#### 10.2.4 Odstráňte mriežku chladiča

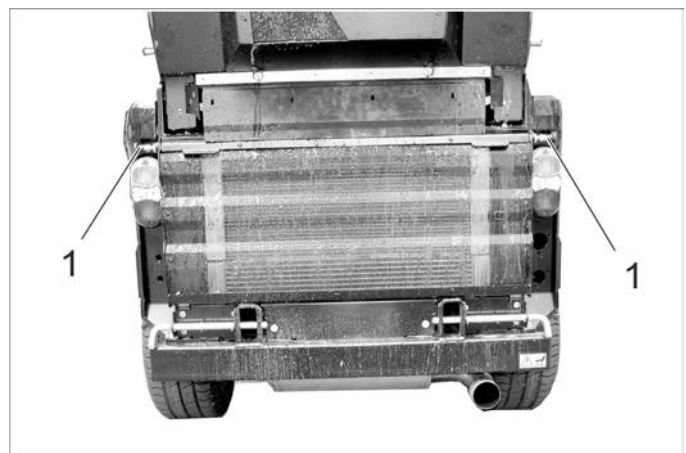

- 1 Uzáver
- Otvorte oba uzávery (vytiahnite uzáver, otočte o cca 90° a uvoľnite)
- Vyklopte hore mriežku chladiča, potiahnite ju hore a odstráňte.

## 10.3 Čistenie

- Zdvihnite pracovný prístroj.
- Prístroj postavte na rovnú plochu.
- Presuňte počet otáčok motora na MIN.
- Otočte kľúčik zapalovania do polohy "STOP" a vytiahnite kľúč zo zapalovania.
- Zatiahnite ručnú parkovaciu brzdú.

### 10.3.1 Čistenie zariadenia

Prístroj čistite denne po ukončení práce.

#### UPOZORNENIE

*Nebezpečenstvo poškodenia!*

*Nečistite tesnenia hriadeľa, elektrické súčiastky a hydraulické ventily vysokotlakovým prúdom vody.*

*Nevyplachujte motor vodou.*

*Pri čistení prístroja vysokotlakovým čističom rešpektujte príslušné bezpečnostné predpisy.*

*Lamely chladiča vyčistite iba stlačeným vzduchom (maximálne 5 bar), nečistite vodou.*

*Nepoužívajte žiadne agresívne čistiace prostriedky.*

*Na ochranu vzduchového filtra umývajte zadnú časť vozidla iba pri vypnutom motore.*

- Na zabránenie nebezpečenstvu požiaru skontrolujte prístroj na únik oleja a paliva. Netsnosti nechajte odstrániť zákazníckemu servisu.
- Skontrolujte predný silový zdvihák na ľahký chod (zdvíhanie a spúšťanie).
- Na zabránenie riziku požiaru udržiavajte motor, tlmič hluku, batériu a palivovú nádrž bez zvyškov rastlín a oleja.
- Skontrolujte znečistenie motora, v prípade potreby vyčistite motor kefou alebo stlačeným vzduchom.

### 10.3.2 Vyčistenie chladiča

- Skontrolujte znečistenie chladiča.
- Veľké predmety odstráňte ručne.
- Odstráňte znečistenie mäkkou kefkou alebo stlačeným vzduchom.

## 10.4 Intervaly údržby

### POKYN

*Aby ste nestratili nárok na záruku, musíte počas záručnej doby všetky servisné a údržbárske práce nechať urobiť servisnej službe firmy KÄRCHER podľa zosťu údržby.*

### POKYN

*Počítadlo prevádzkových hodín udáva vhodný čas intervalov údržby.*

### 10.4.1 Denne pred začatím prevádzky

- Skontrolujte funkčnosť všetkých prvkov obsluhy a kontroliek.
- Doplníte palivovú nádrž.
- Skontrolovať stav motorového oleja.
- Skontrolujte hladinu chladiacej vody.
- Skontrolujte stav hydraulického oleja.
- Skontrolujte palivový filter.
- Skontrolovať vzduchový filter, v prípade potreby vyčistiť
- Namažte všetky ložiská, ktoré sú označené pri "Údržbárskych činnostiach/mazaní stroja" symbolom „\*\*“.
- Skontrolujte, či sú otvorené kohúty na odlučovači vody a palivovom filtri.
- Skontrolujte, aby sa v odlučovači vody nenachádzala žiadna voda.

- Vyčistenie chladiča.
- Skontrolujte, či je pri jazde s montážnymi strojmi potrebné a namontované závažie na zadnej časti.
- Skontrolujte kompletný prístroj, či nie je poškodený.

### 10.4.2 Po každom umytí vozidla

- Namažte všetky ložiská, ktoré sú označené pri "Údržbárskych činnostiach/mazaní stroja" symbolom „\*\*“.

### 10.4.3 Týždenne

- Kontrola stavu pneumatík a tlaku vzduchu v pneumatikách.  
Odporúčaná tlak v pneumatikách je uvedený na nálepke v kabíne voda alebo v kapitole „Technické údaje|Pneumatiky“.
- Skontrolujte stav vody v sklách.

### 10.4.4 Po prvých 50 prevádzkových hodinách

- Nechajte vykonať prvú inšpekciu stroja zákazníckemu servisu.

### 10.4.5 Každých 50 prevádzkových hodín

- Skontrolujte a vyčistite ventilátor chladiča.
- Skontrolujte batériu.
- Skontrolujte póly batérie z hľadiska oxidácie, v prípade potreby ich okefujte a namažte pólovým tukom. Dbajte na pevné usadenie prepojovacích káblov.
- Vyčistite svetelný stroj (nie vysokotlakovým čističom).
- Namažte ložiská (pozri "Mazanie prístroja").

### 10.4.6 Po 250 prevádzkových hodinách alebo polročne

- Kontrola preklápania ložiska. \*
  - Vymeňte motorový olej a motorový olejový filter.
  - Skontrolujte pomer zmesi voda/nemrznúci prostriedok.
  - Vyčistite alebo vymeňte vodný filter.
  - Vymeňte olej v motoroch s kolieskami.
  - Skontrolujte tesnosť hydraulického systému, miesta oderu a riadne upevnenie prípojok.
  - Výmena vzduchového filtra.
  - Skontrolujte funkčnosť a nastavenie bŕzd. \*
  - Skontrolujte počet otáčok motora a nastavenie. \*
  - Skontrolujte hadicu od vzduchového filtra k motoru.
  - Skontrolujte hadice a upevňovacie objímky.
  - Vyčistite lamely chladiča na chladiči vody, olejový chladič a klimatizačné zariadenie stlačeným vzduchom.
  - Skontrolujte funkčnosť kúrenia a ohrievacieho ventilátora. \*
  - Skontrolujte vzduchový filter ohrievacieho ventilátora, v prípade potreby vymeňte.
  - Skontrolujte klinový remeň kvôli opotrebeniu.
  - Skontrolovať ľahký chod bovdenov a pohyblivých častí
  - Vyčistite ventilačné štrbiny osvetlenia.
- \* Prevedenie službou zákazníkom.

### 10.4.7 Každých 500 prevádzkových hodín alebo polročne

#### Vykonanie všetkých činností zákazníckym servisom.

- Výmena palivového filtra.
- Vymeňte hydraulický olej.
- Vymeňte hydraulický olejový filter.
- Skontrolujte tesnosť systému výfukových plynov.
- Skontrolujte prípadné poškodenie a oxidáciu vedenia el. prúdu a kontaktov
- Vymeňte klinové remene hydraulického čerpadla a namažte napínavú kladku.



#### 10.4.8 Po 1000 prevádzkových hodinách alebo jeden krát ročne

##### Vykonanie všetkých činností zákaznickym servisom.

- Výmena chladiacej vody.
- Nastavte ventily.
- Vizuálna kontrola palivových hadíc a hadíc s chladiacou vodou, prípadná výmena.

#### 10.4.9 Každých 1500 prevádzkových hodín

##### Vykonanie všetkých činností zákaznickym servisom.

- Vymeňte klinový remeň.
- Kontrola a čistenie rozstrekovacích dýz.

#### 10.4.10 Každých 2000 prevádzkových hodín

- Lapovanie sediel vstupných a vypúšťacích ventilov (zákazníckym servisom).

#### 10.4.11 Ročne

- Bezpečnostná kontrola podľa lokálnych platných predpisov zákaznickym servisom.

### 10.5 Údržbárske práce

#### 10.5.1 Všeobecné bezpečnostné pokyny

##### ⚠ NEBEZPEČENSTVO

Životu nebezpečné!

Pred opravárskymi činnosťami odsuňte vozidlo z nebezpečnej oblasti plynulej premávky, noste výstražný odev.

##### ⚠ NEBEZPEČENSTVO

Nebezpečie zranenia dobiehajúcim motorom! Po vypnutí motora počkať 5 sekúnd. V tomto čase sa zdržiavať bezpodmienečne mimo pracovného priestoru.

Nebezpečnosť zranenia neúmyselným rozbehnutím zariadenia. Pred činnosťami na prístroji vyťahnite kľúč zo zapaľovania a odpojte batériu.

Nesmerujte prúd vysokotlakového čističa priamo na elektrické súčiastky, pneumatiky, lamely chladiča a hydraulické hadice.

Pri čistení prístroja vysokotlakovým čističom rešpektujte príslušné bezpečnostné predpisy.

Údržbárske činnosti na hydraulickom systéme môže vykonávať iba mimoriadne zaškolený personál.

##### ⚠ NEBEZPEČENSTVO

Nebezpečnosť poranenia!

Pri všetkých údržbárskych činnostiach spustíte prídavné zariadenie, aby ste úplne vypustili tlak z hydraulického systému.

Nebezpečnosť zranenia klesajúcimi zásobníkmi na smeti. Pred činnosťami pod zásobníkom na smeti vyklopte zásobník na smeti úplne do polohy Vyprázdniť (u zametacieho stroja).

Nebezpečnosť zranenia spôsobené neúmyselným spustením zásobníka na zametací materiál. Práce na turbíne vykonávajú iba pri úplne zdvihnutom zásobníku na smeti (u zametacieho stroja).

##### ⚠ VÝSTRAHA

Pred všetkými údržbárskymi a opravárskymi prácami nechať prístroj dostatočne ochladiť.

Nedotýkať sa horúcich dielov, ako hnací motor a zariadenie na odvod výfukových plynov.

Chladiaca voda je horúca.

##### UPOZORNENIE

Motorový olej, vykurovací olej, nafta a benzín sa nesmú dostať do okolia a zaťažiť životné prostredie. Prosíme, aby ste chránili pôdu a starý olej likvidovali ekologicky.

#### 10.5.2 Príprava

- Prístroj postavte na rovnú plochu.
- Spustíte pracovný prístroj.
- Presuňte počet otáčok motora na MIN.
- Otočte kľúčik zapaľovania do polohy "STOP" a vytiahnite kľúč zo zapaľovania.
- Zatiahnite ručnú parkovaciu brzdú.

#### 10.5.3 Bezpečnostné pokyny pre batérie

Pri zaobchádzaní s batériami bezpodmienečne dodržiavajte nasledujúce výstražné upozornenia:

	Dodržiavajte upozornenia uvedené v návode na použitie batérie a na batérii, ako aj v tomto návode na obsluhu.		Nebezpečnosť poleptania!
	Používajte ochranné okuliare!		Prvá pomoc!
	Udržiavajte deti v dostatočnej vzdialenosti od kyselín a batérií!		Výstražné upozornenie!
	Nebezpečnosť výbuchu!		Likvidácia!
	Oheň, iskry, otvorené svetlo a fajčenie sú zakázané!		Nehádzajte batérie do domového odpadu!

##### ⚠ NEBEZPEČENSTVO

Dodržiavajte predpisy o prevencii pred úrazom a tiež DIN VDE 0510, VDE 0105 T. 1.

Nebezpečnosť výbuchu! Neodkladajte na batérie žiadne náradie alebo podobne, tzn. na koncové póly a prepojenia článkov.

Nebezpečnosť poranenia! Rany nikdy nevystavujte styku s olovom. Po práci na batériách si vždy umyte ruky. Nebezpečnosť požiaru a explózie!

- Fajčenie a otvorený oheň sú bezpodmienečne zakázané.
- Priestory, v ktorých sa batérie nabíjajú, sa musia dobre vetrať, pretože pri nabíjaní vzniká vysoko explozívny plyn.

Nebezpečnosť poleptania!

- V prípade streknutia kyseliny do očí alebo na pokožku vypláchnite resp. spláchnite dostatočným množstvom čistej vody.
- Potom okamžite vyhľadajte lekára.
- Znečistený odev vyperte vo vode.
- Vymeňte si odev.

#### 10.5.4 Vloženie a pripojenie batérie

- Batériu umiestnite do držiaka batérie.
- Svorku pólu (červený kábel) pripojte na plusový pól (+).
- Svorku pólu pripojte na mínusový pól (-).
- Zasuňte batériu.
- Riadne naskrutkujte držiak na podlahu batérie.

#### POKYN

Pri vyberaní batérie je nutné dávať pozor, aby sa najskôr odpojil mínusový pól. Kontrolovať, či sú póly batérie a svorky dostatočne chránené ochranným mazivom na póly.

#### 10.5.5 Nabite batériu

##### ⚠ Nebezpečenstvo

Nebezpečenstvo poranenia! Pri manipulácii s batériami dodržujte bezpečnostné predpisy. Dodržujte návod na použitie výrobcu nabíjačky.

##### ⚠ Nebezpečenstvo

Batérie nabíjajte len pomocou vhodnej nabíjačky.

- Demontujte batériu.
- Odpojte mínusový pól batérie.
- Odpojte plusový pól batérie.
- Plusový pól nabíjacieho prístroja spojiť s prípojkou plusového pólu batérie.
- Mínusový pól nabíjacieho prístroja spojiť s prípojkou mínusového pólu batérie.
- Zástrčku zapojiť do zásuvky a zapnúť nabíjací prístroj.
- Batérie nabíjať čo najnižším nabíjacím prúdom.

#### POKYN

Ak sa batéria nabila, nabíjačku najprv odpojte od siete a potom od batérie.

#### 10.5.6 Výmena kolesa

##### ⚠ Nebezpečenstvo

V prípade vykonávania opráv na verejných cestách v nebezpečných oblastiach noste v oblasti plynulej dopravy signalizačný odev.

##### ⚠ NEBEZPEČENSTVO

Nebezpečenstvo poranenia!

Skontrolovať stabilitu podkladu. Prístroj navyše podložiť klinom pre zaistenie proti samovoľnému pohybu.

- Prístroj postavte na rovnú plochu.
- Vytiahnite kľúčik zo zapalovania.
- Zatiahnite ručnú parkovaciu brzdou.
- Zdvihák vozidla nasadte na príslušné miesto predného prípadne zadného kolesa.

#### POKYN

Používať vhodný, bežný zdvihák vozidla.

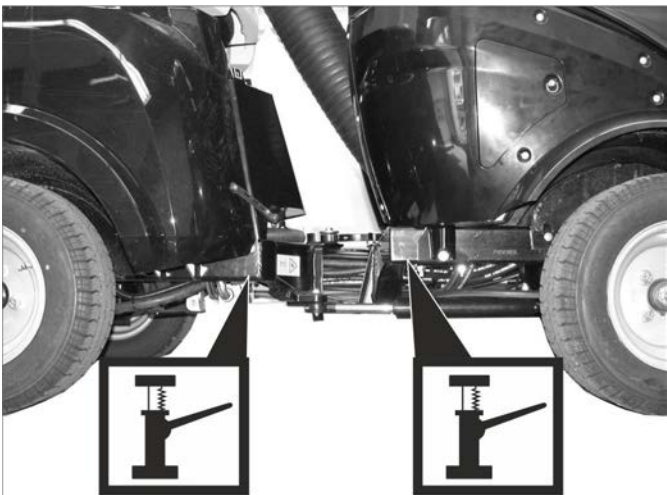

Upevňovacie body pre zdvihák vozidla

- Uvoľnite matice kolesa/čapy kolesa pomocou vhodného náradia o cca 1 otočku.
- Pomocou zdviháka prístroj zdvihnúť.
- Vyskrutkujte a odstráňte matice kolesa/čapy kolesa.
- Zložiť koleso.
- Nechajte opraviť defektné koleso v špecializovanom servise.
- Nasadte koleso a matice kolesa/čapy kolesa až na doraz a naskrutkujte ich a zľahka utiahnite.
- Pomocou zdviháka prístroj spustiť.
- Uťahnite matice kolesa/čapy kolesa požadovaným krútiacim momentom.

Uťahovací moment predných pneumatík	83 - 85 Nm
Uťahovací moment zadných pneumatík	83 - 85 Nm

#### 10.5.7 Skontrolovať stav oleja a olej doplniť.



1 Olejový plniaci kryt (motor)

2 Olejová mierka

3 Olejový filter

- Prístroj postavte na rovnú plochu.
- Mierku oleja vytiahnuť.
- Mierku oleja osušiť a zasunúť dovnútra.
- Mierku oleja vytiahnuť.

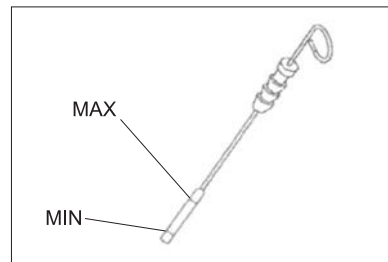

- Odčítajte stav oleja.
- Opäť zasuňte olejovú mierku.
- Stav oleja sa musí nachádzať medzi značkami "MIN" a "MAX".
- Ak je stav oleja pod označením "MIN", doplňte motorový olej.
- Motor nenapĺňajte nad značku "MAX".
- Odskrutkujte plniaci kryt oleja.
- Naplniť motorový olej.
- Druh oleja: pozri kapitolu "Technické údaje".
- Uzavrite plniaci kryt oleja.
- Počkat' minimálne 5 minút.
- Skontrolovať stav motorového oleja.

#### UPOZORNENIE

Príliš vysoký stav oleja vedie k poškodeniu motora prehrievaním. Ak prekročí stav oleja značku "MAX", musí sa vypúšťať olej dovtedy, kým sa nedosiahne správny stav oleja.

### 10.5.8 Vymeňte motorový olej a motorový filter.

**Upozornenie:** Teplý motor uľahčuje vypúšťanie.

#### ⚠ **Nebezpečenstvo**

*Nebezpečie popálenia horúcim olejom a možno horúcimi hadicovými rozvodmi!*

- ➔ Pristavte záchytnú nádobu na minimálne 6 litrov oleja.
- ➔ Motor nechajte vychladnúť.

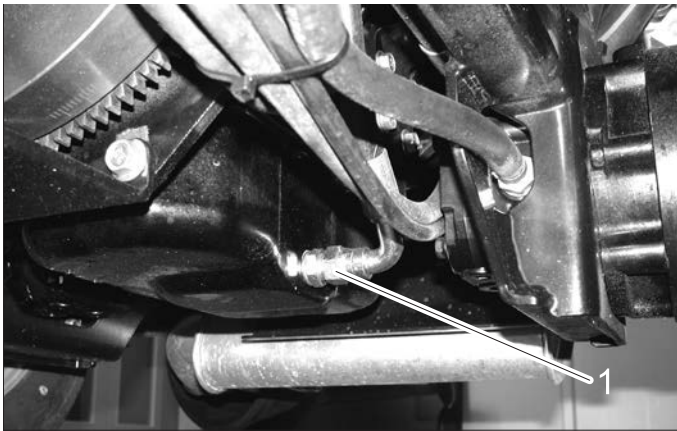

- 1 Vypúšťacia skrutka oleja
- ➔ Vyskrutkujte vypúšťaciu skrutku oleja.
  - ➔ Odskrutkujte plniaci kryt oleja.
  - ➔ Olej vypustite.
  - ➔ Odskrutkujte olejový filter.
  - ➔ Vyčistite upevnenia a tesniace plochy.
  - ➔ Natrite tesnenie nového olejového filtra pred montážou olejom.
  - ➔ Namontujte nový olejový filter a ručne ho utiahnite.
  - ➔ Naskrutkujte olejovú vypúšťaciu skrutku s novým tesnením (uťahovací moment 60 Nm).
  - ➔ Naplniť motorový olej.  
Druh oleja: pozri kapitolu "Technické údaje".
  - ➔ Uzavrieť plniaci otvor oleja.
  - ➔ Nechajte bežať motor asi 30 sekúnd.
  - ➔ Skontrolovať stav motorového oleja.
  - ➔ Starý olej odvieť na na to určené zberné miesto.

### 10.5.9 Skontrolujte stav hydraulického oleja a doplňte hydraulický olej

#### ⚠ **Dôležité**

*Aby ste zabránili prevádzkovým poruchám, je dôležitá mimoriadna čistota pri všetkých kontrolných a údržbárskych činnostiach.*



- 1 Priezor na kontrolu hydraulického oleja
- 2 Palivový filter
- 3 Odľučovač vody

Stav oleja sa musí nachádzať v rámci priehľadného okienka.

- ➔ Doplňte hydraulický olej.

Druh oleja: pozri kapitolu "Technické údaje".

**Upozornenie:** Chýbajúci hydraulický olej sa môže doplniť iba pomocou špeciálneho príslušenstva (č. objednávky), prípadne zákazníckym servisom firmy Kärcher.

### 10.5.10 Výmena hydraulického oleja a hydraulického olejového filtra

**Výmenu môže vykonávať iba autorizovaný zákaznícky servis.**

Už aj najjemnejšia nečistota v hydraulickom systéme by mohla spôsobiť závažné poruchy, preto je zariadenie vybavené hydraulickým olejovým filtrom.

### 10.5.11 Kontrola hydraulického zariadenia

**Údržbu hydraulického oleja môže vykonávať iba zákaznícky servis firmy Kärcher.**

- ➔ Skontrolujte všetky hydraulické hadice a prípojky na utesnenie.

### 10.5.12 Vymeňte olej v motoroch s kolieskami

**Výmenu môže vykonávať iba autorizovaný zákaznícky servis.**

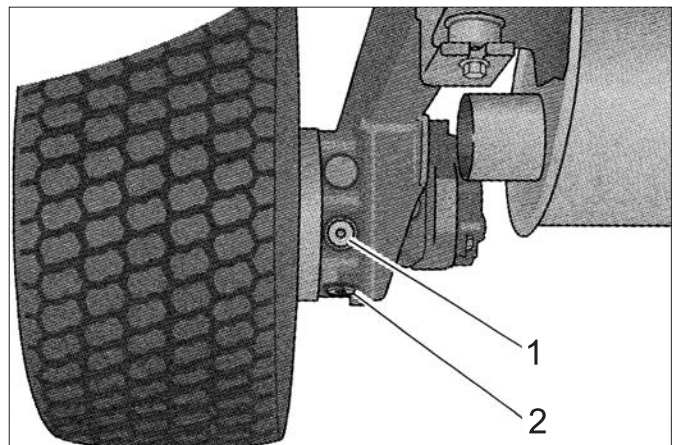

- 1 Olejová plniaca skrutka
- 2 Vypúšťacia skrutka oleja

### 10.5.13 Kontrola stavu chladiaceho prostriedku

- ➔ Odstráňte obloženie motora vpravo.



- 1 Kompenzačná nádoba chladiaceho prostriedku
- Pri studenom motore sa musí skontrolovať stav chladiacej vody.
- Stav chladiacej vody sa musí nachádzať na dolnej značke.

### 10.5.14 Doplňte chladiacu vodu

- Na doplnenie používajte vodu s prísadou nemrznúcej ochrany.
  - Nekombinujte rôzne nemrznúce prostriedky.
  - Používajte iba zmäkčenú vodu pre zmes vody a nemrznúceho prostriedku.
  - Dopĺňajte chladiacu vodu iba pri vychladnutom motore.
- Odstráňte obloženie motora vpravo.
- Ak je vyrovnávací nádrž chladiacej vody prázdna, doplňte najskôr chladič:

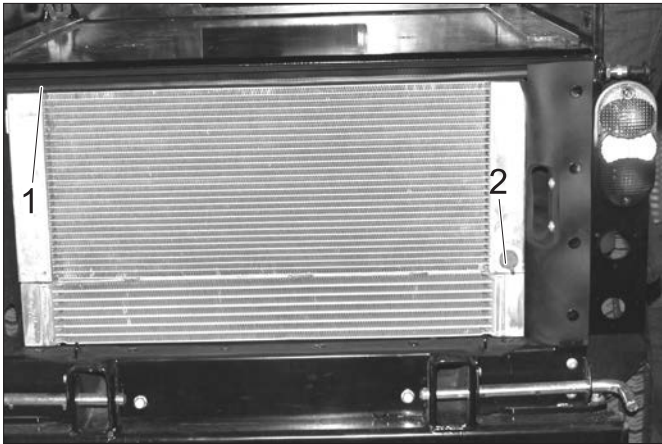

1 Kryt chladiča

2 Vypúšťacia skrutka

- Odskrutkujte kryt chladiča.
- Naplňte pomaly chladič až po vrch vodou bez bubliniek.
- Naskrutkujte kryt chladiča.

Doplnenie vyrovnávacej nádrže chladiacej vody:

- Odstráňte kryt vyrovnávacej nádrže.
- Naplňte vyrovnávaciu nádrž až po dolnú čiarku.
- Uzavrite kryt vyrovnávacej nádrže.
- Spustíte a nechajte zahriať motor.
- Skontrolujte stav náplne v kompenzačnej nádobe chladiaceho prostriedku.

Pri teplom motore sa musí nachádzať stav chladiacej vody na hornej čiarku.

- Pri príliš nízkom stave chladiacej vody vypnite motor, nechajte ho vychladnúť a nalejte chýbajúce množstvo chladiacej vody do vyrovnávacej nádoby chladiacej vody.

### 10.5.15 Kontrola odlučovača vody



1 Uzatvárací kohút

2 Nástrčná matica

3 Nádrž

4 Drôtený filter

5 Plavák

6 Pružina

- Ubezpečte sa, že je otvárací kohút otvorený.

- Skontrolujte, či sa nachádza plavák na podlahe odlučovača vody.

Ak sa nenachádza plavák na podlahe, potom sa nachádza v odlučovači voda a musíte vyčistiť odlučovač vody.

### 10.5.16 Vyčistite odlučovač vody

#### ⚠ Nebezpečenstvo

*Nebezpečenstvo výbuchu!*

- *Nevykonávajte údržbu v uzavretých priestoroch.*
- *Fajčenie a otvorený oheň sú bezpodmienečne zakázané.*
- Uzavrite uzatvárací kohút.
- Podržte zachytávaciu nádobu pod odlučovačom vody.
- Uvoľnite prevlečnú maticu.
- Odstráňte nádrž odlučovača vody.
- Odstráňte z nádrže pružinu a plavák.
- Vyčistite vnútornú stranu nádrže.
- Vyčistite drôtený filter.
- Skontrolujte podložku medzi zásobníkom a horným dielom odlučovača vody.
- Opäť poskladajte odlučovač vody.
- Otvorte uzatvárací kohút.
- Odvzdušnite palivový systém.

### 10.5.17 Výmena palivového filtra

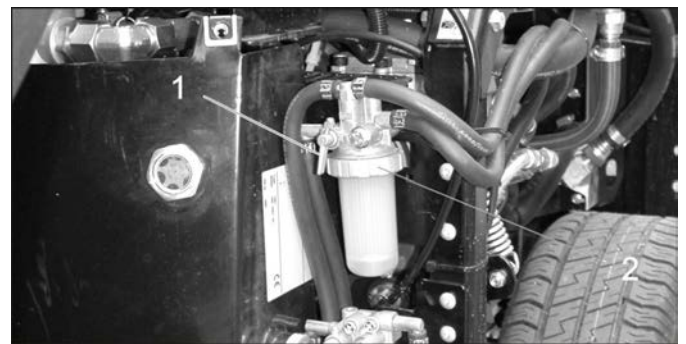

1 Uzatvárací kohút

2 Nástrčná matica

#### ⚠ VÝSTRAHA

*Nebezpečenstvo zranenia unikajúcim palivom! Uniknuté palivo okamžite zhromaždíte a poutierajte.*

*Natiahnite si ochranné rukavice.*

- Vypnite a nechajte vychladnúť motor.
- Uzavrite uzatvárací kohút na odlučovači vody.
- Podržte zachytávaciu nádobu pod palivovým filtrom.
- Odskrutkujte palivový filter.
- Natrite tesnenie nového palivového filtra tenkou vrstvou paliva.
- Naskrutkujte ručne nový palivový filter.
- Otvorte uzatvárací kohút na odlučovači vody.

### 10.5.18 Odvzdušniť palivový systém

Ak je nádrž úplne prázdna alebo sa menil palivový filter, musí sa odvzdušniť palivový systém.

- Skontrolujte, či je palivová nádrž naplnená.
- Otvorte uzatvárací kohút na odlučovači vody.
- Naštartujte motor.
- Po odvzdušnení systému uzavrite uzatvárací kohút.

### 10.5.19 Skontrolovať vzduchový filter



1 Zobrazenie výmeny vzduchového filtra

→ Ak svieti indikátor výmeny vzduchového filtra červenou farbou, musí sa vymeniť vložka vzduchového filtra.

### 10.5.20 Čistenie a výmena vzduchového filtra

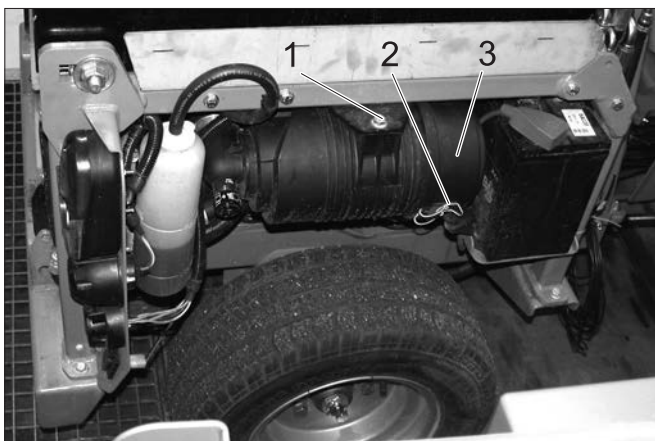

1 Skrutka

2 Svorka

3 Teleso vzduchového filtra

→ Vyskrutkujte skrutku.

→ Posuňte vzduchový filter dovnútra a vyberte ho smerom dole.

→ Uvoľnite svorky.

→ Otvorte teleso vzduchového filtra.

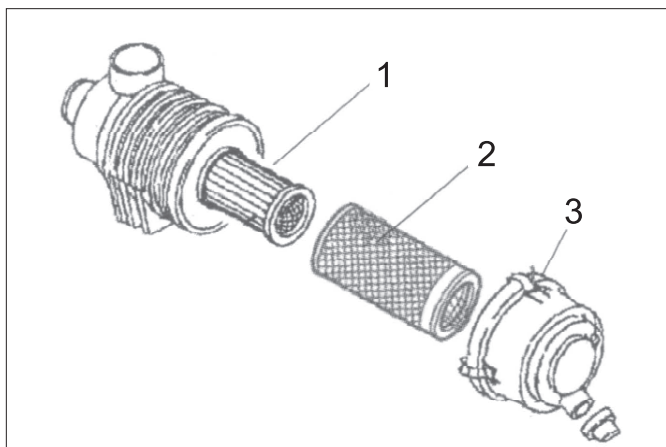

1 Vložka vzduchového filtra

2 Vstupný filter

3 Svorka

→ Odstráňte predradený filter.

Nechajte namontovanú vložku vzduchového filtra, aby sa nedostal pri čistení predradeného filtra prach do motora.

→ Vyfúkajte predradený filter smerom zvnútra von stlačeným vzduchom (0,3...0,5 MPa).

→ Ak nie je predradený filter čistý alebo je poškodený, použite nový predradený filter.

→ Vyčistite vnútornú stranu telesa vzduchového filtra.

→ V prípade potreby vymeňte vložku vzduchového filtra.

→ Poskladajte opäť vzduchový filter v opačnom poradí.

→ Stlačte tlačidlo indikátora vzduchového filtra, aby ste vynulovali zobrazenie.

## 10.5.21 Mazanie prístroja

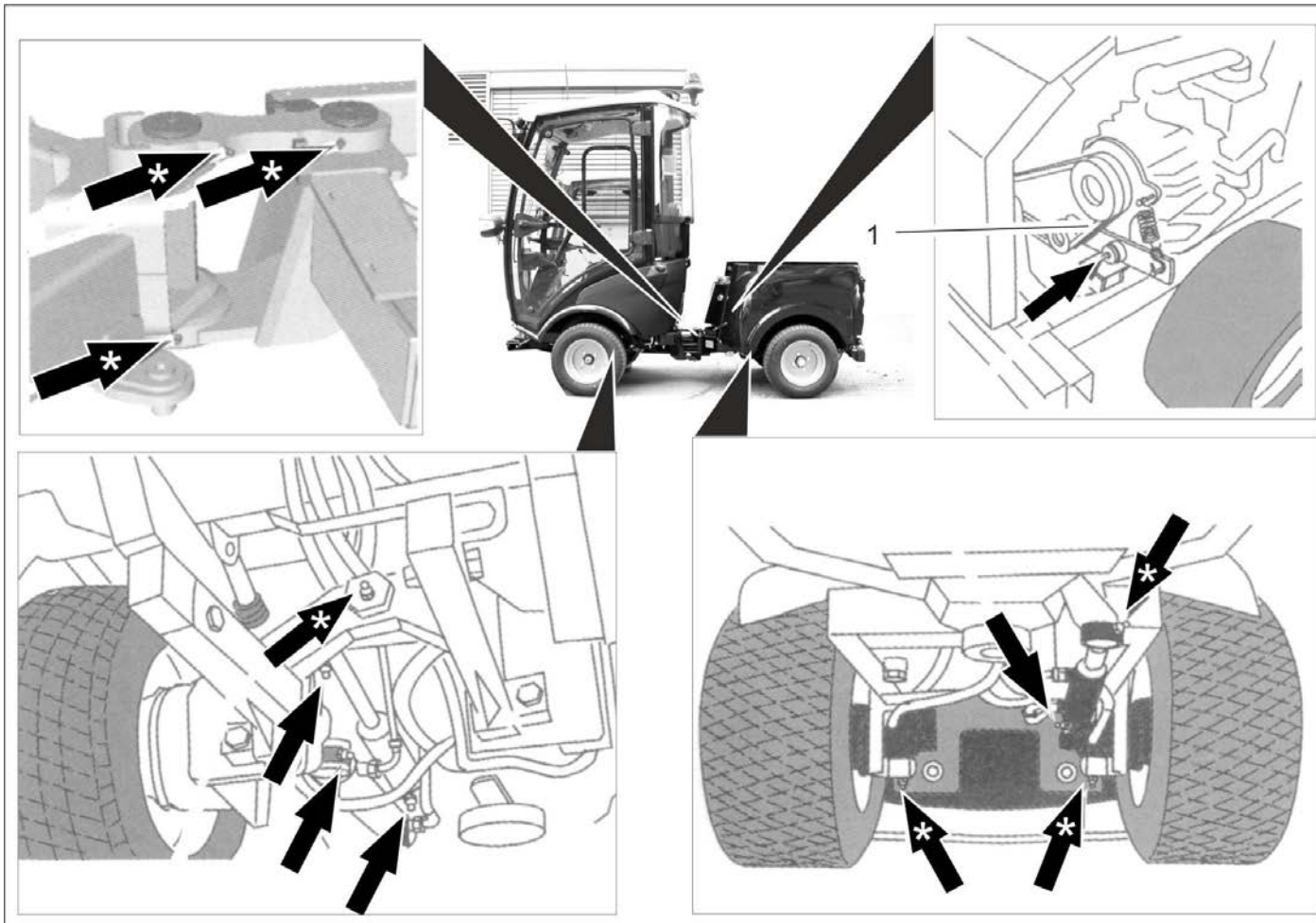

Symbolické znázornenie

1 Klinový remeň

### UPOZORNENIE

Nebezpečenstvo funkčných porúch. Klinový remeň sa nesmie dostať do kontaktu s tukom.

- Namažte šípkami označenú mazaciu hadicu tukovým lisom.
- „\*“ Šípkami označené mazacie hlavice sa musia každý deň premasovať pred začiatkom prevádzky.
- Občas premažte všetky pohyblivé diely ako napr. blokovaciu resp. poistnú páku.
- Používajte veľmi kvalitný univerzálny tuk a premažte prístroj tukovým lisom.

## 10.5.22 Kontrola klinového remeňa

Skontrolujte klinový remeň chladiaceho ventilátora motora.

## 10.5.23 Údržba stieračov

■ Ien zariadenie s kabínou pre vodiča

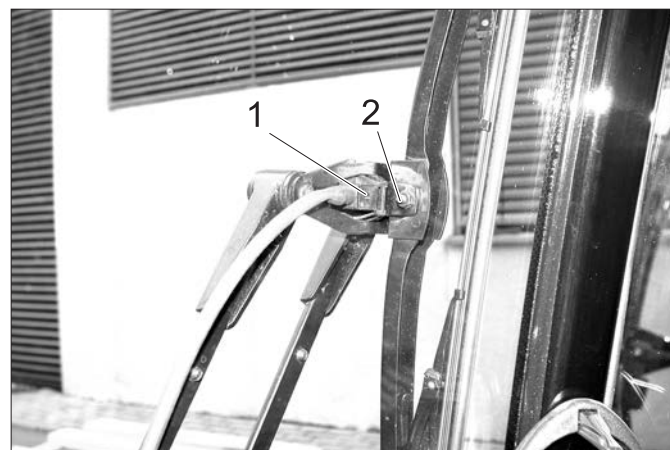

1 Rozstrekovacia dýza

2 Skrutka

Čistenie/nastavenie rozstrekovacej dýzy

- Vyčistite otvory rozstrekovacích trysiek pomocou drôtu.
- Nastavte smer striekania otočením rozstrekovacej hlavy pomocou drôtu.

Výmena listu stierača:

- Uvoľnite skrutku.
- Vymeňte list stierača.

## 10.6 Poistky

### POKYN

Používajte len poistky s rovnakou hodnotou.

→ Chybné poistky vymeňte.

### 10.6.1 Vymeňte poistky v bezpečnostnej skrinke kabíny vodiča

■ len zariadenie s kabínou pre vodiča

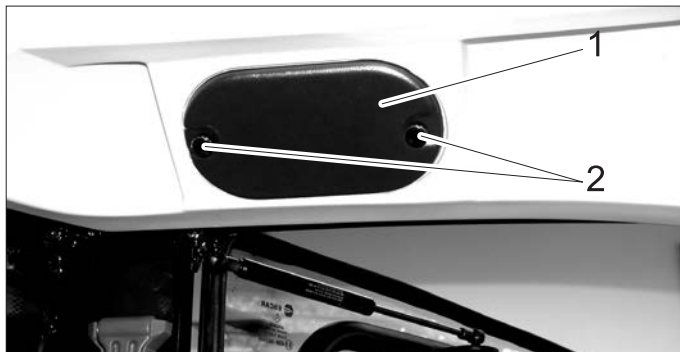

1 Veko

2 Skrutka s ryhovanou hlavou

→ Vyskrutkujte skrutky s ryhovanými hlavami a odstráňte kryt.

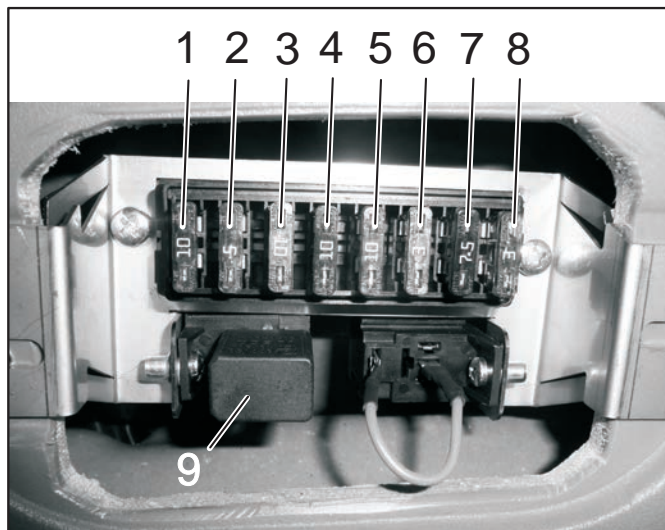

#### Poistky v kabíne vodiča

1	Voľné zásuvné miesto pre vypínač v konzole krytu (druhé miesto sprava)	10 A
2	Prípojka autorádia	3 A
3	Pracovné osvetlenie	10 A
4	Vypínač pre voľbu (napr. vyhrievacie vonkajšie zrkadlo)	10 A
5	Stierače	10 A
6	Umývacie zariadenie na okná	3 A
7	Otáčavé svetlo	7.5 A
8	Osvetlenie kabínky	3 A
9	Relé diaľkového svetla	

### 10.6.2 Vymeňte poistky v bezpečnostnej skrinke motorového priestoru



1 Veko

→ Odoberte veko.

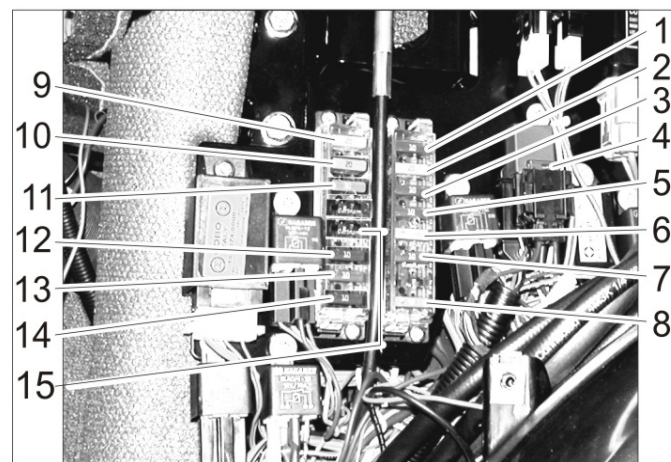

#### Poistky v priestore pre motor

1	Kontrolné lampy, bzučiak teploty chladiacej vody, palivové čerpadlo, húkačka pre cúvanie, 7 pólová zásuvka vpredu, 2 pólová zásuvka vpredu, časovač motor - vypínací ventil, motor - vypínací ventil (udržiavací prúd)	10 A
2	2 pólová zásuvka vpredu, 7 pólová zásuvka vpredu, 2 pólová zásuvka vzadu, predné svetlo	20 A
3	Ventil smer jazdy, svetelný stroj,	10 A
4	Klimatizačné zariadenie	7.5 A
5	Palubná zástrčka konzoly, 7 pólová zásuvka vpredu	10 A
6	Motor - vypínací ventil (príťahovací prúd)	30 A
7	Počítadlo prevádzkových hodín zametacia prevádzka, PTO (pracovná prípojka) Stop, kontrolka brzdy	10 A
8	Hlavná poistka	40 A
9	Tlmené svetlo	20 A
10	Klimatizačné zariadenie	20 A
11	Kabína	30 A
12	Maják, húkačka, relé svetla, 7 pólová zásuvka vpredu (kolík 1)	10 A
13	Smerovka, výstražná smerovka	10 A
14	Klimatizačné zariadenie	10 A
15	Komfortné sedadlo	15 A

## 11 Pomoc pri odstraňovaní porúch

### 11.1 Poruchy so zobrazením

Displej	Príčina	Odstránenie	Kým
Výstražná lampa teploty motora svieti	Motor je prehriaty	Nastavte počet otáčok motora na voľnobeh. Skontrolujte stav chladiacej kvapaliny v motore. Ak nezhasne výstražná lampa v priebehu 5 minút, vypnite motor a vyhľadajte zákaznícky servis.	Obsluha
Výstražná lampa teploty hydraulického oleja svieti	Prehriaty hydraulický olej	Príliš vysoká teplota: Prevádzkujte motor na voľnoběžných otáčkach, až kým nezhasne varovná kontrolka. Vypnite pracovnú hydrauliku.	Obsluha
Výstražná lampa batérie svieti	Batéria sa nenabíja	Vyhľadajte servisnú službu.	Obsluha

### 11.2 Poruchy bez zobrazenia

Porucha	Odstránenie
Stroj sa nedá naštartovať	Nabíjanie alebo výmena batérie
	Stlačte brzdový pedál.
	Tankovanie paliva, odvzdušnenie palivového systému
	Vyčistite alebo vymeňte palivový filter
	Skontrolujte systém vedenia paliva, prípojky a spojenia. V prípade potreby ich vymeňte.
	Informovať servis KÄRCHER
Motor beží nepravidelne	Vyčistiť alebo vymeniť vzduchový filter
	Skontrolujte systém vedenia paliva, prípojky a spojenia. V prípade potreby ich vymeňte.
	Informovať servis KÄRCHER
Motor beží, ale prístroj ide len pomaly alebo vôbec	Uvoľnenie ručnej brzdy
	Skontrolujte stav hydraulickej kvapaliny
	Informovať servis KÄRCHER
Prevádzkové poruchy s hydraulicky sa pohybujúcimi dielmi	Informovať servis KÄRCHER

### 11.3 Odtiahnutie

#### ⚠ UPOZORNENIE

Nebezpečenstvo poškodenia!

→ Vozidlo sa nesmie odtiahnuť. Prístroj len pomaly posúvajte alebo ťahajte (rýchlosťou chôdze).

#### ⚠ NEBEZPEČENSTVO

Prístroj sa nesmie prepravovať žeriavom.

→ Upevnite odťahovacie lano na odťahovacie očko vpredu alebo vzadu.

→ Vozidlo pomaly odtiahnite na prepravné vozidlo.



## 12 Technické údaje

		MIC 26
Rýchlosť jazdy, vpred	km/h	20
Rýchlosť jazdy, cúvanie	km/h	8
Pracovná rýchlosť	km/h	10
Stúpavosť (max.)	%	25
Poháňané osi		2
Trvanie používania pri plnej nádrži	h	cca 12
<b>Motor</b>		
výrobca	--	Yanmar
Typ	--	3TNV76-DU
Zdvihový objem	cm <sup>3</sup>	1 116
Výkon motora pri 3000 1/min	kW	18,9
Krúťivý moment pri 2000 1/min	Nm	66,6
<b>Elektrické zariadenie</b>		
Akumulátor	V, Ah	12, 40
<b>Prevádzkové látky</b>		
Druh paliva		Dieselový
Obsah palivovej nádrže	l	37
Typ motorového oleja		SAE 10W-30
Množstvo motorového oleja	l	5,1
Chladiaci prostriedok (SAE J814C)	--	Havoline XLC Antifreeze
Typ hydraulického oleja		Renol B HV 46
Množstvo hydraulického oleja	l	20
Typ oleja motory s kolesami		GL4/5 75-W90
Množstvo oleja motory s kolesami	l	4 x 0,08...0,09
<b>Mastiace tuky</b>		
Pre manuálne premazávané mazacie miesta	--	Viacúčelový tuk
<b>Podmienky okolia</b>		
Teplota	°C	-5 ... +40
Vlhkosť vzduchu, bez rosenia	%	0 - 90
<b>Rozmery a hmotnosť</b>		
Dĺžka x Šírka x Výška	mm	2 626 x 1 084 x 1 978
Prepravná hmotnosť	kg	870 - 944
Prípustná celková hmotnosť	kg	1 750
Povolené zaťaženie osi vpredu	kg	900
Povolené zaťaženie osi vzadu	kg	1 200
Zaťaženie spojky prívesu (voľba)	kg	120
Ťažná sila spojky prívesu (voľba), zabrzdenej/odbrzdenej	kg	1 250/750
Otočný polomer (vnútri)	mm	780
<b>Zistené hodnoty s odvolaním sa na EN 60335-2-72</b>		
Celková hodnota kmitania ramien	m/s <sup>2</sup>	< 2,5
Nebezpečnosť K	m/s <sup>2</sup>	0,2
Celková hodnota kmitania dosadacej plochy	m/s <sup>2</sup>	< 0,5
Nebezpečnosť K	m/s <sup>2</sup>	0,2
<b>Zistené hodnoty podľa 2009/76/EÚ</b>		
Hlučnosť L <sub>pA</sub>	dB(A)	77

## 12.1 Pneumatiky

### UPOZORNENIE

Používajte iba pneumatiky schválené spoločnosťou Kärcher.

Druh pneumatík	Rozmery pneumatík	Odporúčaný tlak v pneumatikách MPa (bar)
Cestné pneumatiky	195/55 R10C	0,62 (6,2)
Pneumatiky na trávu	20x10.00-10	0,28 (2,8)
Štandardné pneumatiky, extra široké	20x12.00-10	0,14 (1,4)
Trakčné pneumatiky (terénny dezén)	20x 8.00-10	0,45 (4,5)



Obrázok: Nálepka v kabíne vodiča s odporúčaným tlakom v pneumatikách

# 1 Pregled sadržaja

<b>2</b>	<b>Podaci o vozilu</b>	<b>2</b>	8.3	Štitnik mehanizma za košenje 135 cm	17
2.1	Namjensko korištenje	2	8.4	Prednji valjak za metenje	18
2.2	Težište	2	8.5	Ralice za čišćenje snijega	18
<b>3</b>	<b>Opće napomene</b>	<b>2</b>	8.6	Stroj za čišćenje snijega	18
3.1	Zaštita okoliša, REACH i zbrinjavanje starog vozila	2	8.7	Rasipač	19
3.2	Jamstvo	3	8.8	Rasipač	20
3.3	Pribor, rezervni dijelovi, dodaci	3	8.9	Protuteg bez priključka za prikolicu	21
3.4	Simboli u uputama za rad	3	8.10	Protuteg s priključkom za prikolicu	21
3.5	Simboli na stroju	3	8.11	Priključak za prikolicu	22
<b>4</b>	<b>Sigurnosni napuci</b>	<b>3</b>	8.12	Spojka oblika trokuta	22
4.1	Opće sigurnosne napomene	3	8.13	Metla za korov	22
4.2	Radna odjeća	3	<b>9</b>	<b>Skladištenje</b>	<b>24</b>
4.3	Napomene o istovaru	4	<b>10</b>	<b>Njega i održavanje</b>	<b>25</b>
4.4	Sigurnosne upute vezane za rukovanje	4	10.1	Opće napomene	25
4.5	Sigurnosne upute koje se odnose na vožnju	4	10.2	Oplate	25
4.6	Sigurnosne upute vezane za motor s unutarnjim izgaranjem	4	10.3	Čišćenje	26
4.7	Sigurnosne upute vezane za transport uređaja	5	10.4	Intervali održavanja	26
4.8	Sigurnosne upute vezane za njegu i održavanje	5	10.5	Radovi na održavanju	27
4.9	Sigurnosni uređaji	5	10.6	Osigurači	33
<b>5</b>	<b>Komandni elementi</b>	<b>6</b>	<b>11</b>	<b>Pomoć u slučaju smetnji</b>	<b>34</b>
5.1	Uređaj sa zaštitnim stremenom	6	11.1	Smetnje s prikazom	34
5.2	Uređaj s kabinom vozača	6	11.2	Smetnje bez prikaza	34
5.3	Upravljački stup	7	11.3	Tegljenje	34
5.4	Multifunkcijska poluga za svjetla, pokazivače smjera i sirenu	7	<b>12</b>	<b>Tehnički podaci</b>	<b>35</b>
5.5	Papučica	8	12.1	Gume	36
5.6	Prigušnica za spuštanje (opcija)	8			
5.7	Priključci	8			
5.8	Konzola (kod uređaja s kabinom vozača)	10			
5.9	Funkcija Joystick (kod uređaja s kabinom vozača)	11			
5.10	Konzola (kod uređaja sa zaštitnim stremenom)	12			
5.11	Funkcija upravljačke poluge (kod uređaja sa zaštitnim stremenom)	13			
<b>6</b>	<b>Prije prve uporabe</b>	<b>14</b>			
6.1	Prije prvog puštanja u rad	14			
6.2	Punjenje goriva	14			
6.3	Punjenje perača vjetrobranskog stakla	14			
6.4	Podušavanje sjedala vozača	14			
6.5	Namještanje položaja upravljača	15			
6.6	Prije pokretanja i provjere sigurnosti	15			
6.7	Svakodnevni radovi održavanja	15			
<b>7</b>	<b>U radu</b>	<b>15</b>			
7.1	Vožnja	15			
7.2	Isključivanje uređaja	16			
7.3	Zaštita od smrzavanja	16			
7.4	Transport	16			
<b>8</b>	<b>Dodatni sklopovi</b>	<b>17</b>			
8.1	Rukovanje	17			
8.2	Štitnik mehanizma za košenje 125 cm	17			



Prije prve uporabe vozila pročitajte ove originalne upute za rad, postupajte prema njima i sačuvajte ih za kasniju uporabu ili za sljedećeg vlasnika.

## 2 Podaci o vozilu

### 2.1 Namjensko korištenje

Ovaj uređaj koristite isključivo u skladu s navodima ovih radnih uputa.

Ovaj stroj (nosač uređaja) koncipiran je za primjenu na zelenim površinama, za njegu postrojenja i korištenje u zimskim službama.

- Uređaj MIC 26C postoji u izvedbi s kabinom vozača, kao i u izvedbi sa zaštitnim stremenom. Zaštitni stremen može se npr. tijekom košenja pod drvećem preklopiti prema dolje. Uređaj sa zaštitnim stremenom iz sigurnosnih razloga (prskanje kamenja, prašine itd. pri metenju) nije odobren za rad sa sustavom za metenje!
- Stroj se na javnim cestama smije koristiti samo s odgovarajućim dogradnim sklopom (opcionally tvornički ugrađenim), u Njemačkoj sukladno StVZO.
- Na stroj se mogu sprijeda ili straga postaviti različiti dogradni uređaji (nisu sadržani u isporuci). Ne smiju se koristiti dogradni uređaji koji ugrožavaju sigurnost ili stabilnost stroja.
- **VAŽNO!** Prije nego što postavite dogradne uređaje koji nisu proizvedeni specijalno za ovaj stroj, kontaktirajte nadležnog prodavača kako biste provjerili kako te uređaje treba postaviti i koristiti. To je osobito važno zbog sigurnosti vozača stroja, ali i zbog eventualnih jamstvenih usluga.
- Stroj (nosač uređaja) je isporučen spreman za rad. Stručno rukovanje i održavanje produljuju radnu sigurnost i vijek trajanja stroja.
- Stroj se može koristiti i kao vučno vozilo (opciono se može poručiti priključak za prikolice).
- Stroj se ne smije koristiti u zatvorenim prostorijama.
- U osnovi vrijedi: Lako eksplozivne tvari moraju se držati podalje od stroja (opasnost od eksplozije/požara).
- Ako na stražnjem dijelu uređaja nije pričvršćena nijedna radna komponenta, obvezno treba postaviti protuteg.
- Smije se voziti samo po površinama koje su od strane poduzeća ili osoba koje je on ovlastio dopuštene za primjenu stroja.

#### 2.1.1 Predvidiva pogrešna uporaba

Svaka uporaba koja nije namjenska na gore opisani način nije dozvoljena. Za opasnosti koje nastanu uslijed nedopuštene uporabe odgovornost snosi sam korisnik.

Nije dozvoljena uporaba u svrhe koje nisu opisane u ovim uputama.

Nije dozvoljen prijevoz osoba na vozilu, utovarnoj površini ili na dogradnim uređajima.

Na vozilu se ne smiju vršiti nikakve izmjene.

Nemojte se pri radu stroja zadržavati u području opasnosti. Zabranjen je rad u prostorijama u kojima prijete opasnost od eksplozija.

### 2.2 Težište

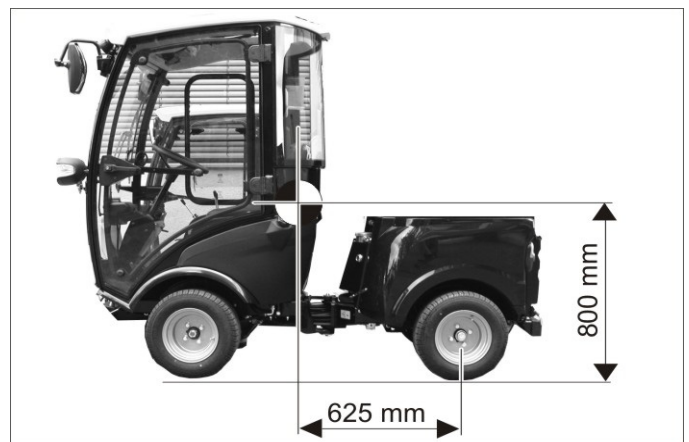

*Položaj težišta bez dograđenih dogradnih uređaja.*

- ➔ Stražnja nadgradnja i opterećenja utječu na težište vozila, time i na njegovo ponašanje u vožnji.
- ➔ Ako na stražnjem dijelu uređaja nije pričvršćena nijedna radna komponenta, obvezno treba postaviti protuteg.



## 3 Opće napomene

Ukoliko prilikom raspakiranja ustanovite štetu nastalu tijekom transporta, o tome obavijestite svoga prodavača.

- Pročitajte i pridržavajte se uputa za rad kao i sigurnosnih naputaka koji se tiču radnih komponenti postavljenih na uređaj.
- Natpisi na stroju pružaju važne naputke za siguran rad.
- Uz instrukcije ovih uputa za rad moraju se poštivati opći sigurnosni propisi i propisi o sprječavanju nezgoda zakonodavnog tijela.
- U ovim uputama za rad kao istoznačnice se upotrebljavaju pojmovi uređaj, nosač uređaja, stroj ili vozilo.

### 3.1 Zaštita okoliša, REACH i zbrinjavanje starog vozila

#### 3.1.1 Zaštita okoliša

	Materijali ambalaže se mogu reciklirati. Molimo Vas da ambalažu ne odlažete u kućne otpatke, već ih predajte kao sekundarne sirovine.
	Akumulatori, ulje, goriva i slični materijali ne smiju dospjeti u okoliš. Te materijale treba zbrinuti putem prikladnih sabirnih sustava.

### 3.1.2 Sastojci (REACH)

Aktualne informacije o sastojcima možete pronaći na: [www.kaercher.de/REACH](http://www.kaercher.de/REACH)

### 3.1.3 Zbrinjavanje starog vozila

Stara vozila sadrže vrijedne materijale koji se mogu reciklirati te bi ih stoga trebalo predati kao sekundarne sirovine. Prilikom zbrinjavanja vozila preporučamo suradnju s tvrtkom specijaliziranom za zbrinjavanje.

### 3.2 Jamstvo

U svakoj zemlji važe jamstveni uvjeti koje je izdala naša nadležna organizacija za distribuciju. Eventualne smetnje na priboru za vrijeme trajanja jamstva uklanjamo besplatno ukoliko je uzrok greška u materijalu ili proizvodnji. U slučaju koji podliježe garanciji obratite se, uz prilaganje potvrde o kupnji, Vašem prodavaču ili najbližoj ovlaštenoj servisnoj službi.

### 3.3 Pribor, rezervni dijelovi, dodaci

Smiju se upotrebljavati samo pribor, rezervni dijelovi i dodaci koje dopušta proizvođač.

Radi sprječavanja opasnosti, popravke i ugradnju pričuvnih dijelova smiju obavljati samo ovlaštene servisne službe.

Dodatne informacije o pričuvnim dijelovima dobit ćete pod [www.kaercher.com](http://www.kaercher.com) u dijelu Servis (Service).

### 3.4 Simboli u uputama za rad

#### ⚠ OPASNOST

Upozorava na neposredno prijeteću opasnost koja za posljedicu ima teške tjelesne ozljede ili smrt.

#### ⚠ UPOZORENJE

Upozorava na moguću opasnu situaciju koja može prouzročiti teške tjelesne ozljede ili smrt.

#### ⚠ OPREZ

Upućuje na eventualno opasnu situaciju koja može prouzročiti lake tjelesne ozljede ili materijalnu štetu.

#### PAŽNJA

Napomena koja upućuje na eventualno opasnu situaciju koja može prouzročiti materijalnu štetu.

### 3.5 Simboli na stroju

	<b>OPREZ</b> <i>Opasnost od opekline na vrelim površinama! Prije obavljanja radova na stroju treba pričekati da se ispušni uređaj dovoljno ohladi.</i>
 	<b>OPREZ</b> <i>Opasnost od opekline vrelim hidrauličkim brzinskim spojka. Za odvajanje spojki nosite rukavice.</i>
 	<b>⚠ OPASNOST</b> <i>Opasnost od prignječenja. Pazite da se tijekom rada nitko ne zadržava u blizini zgloba.</i>
 	<b>⚠ UPOZORENJE</b> <i>Opasnost od prignječenja. Ruke držite podalje od označenog mjesta.</i>
	<b>OPREZ</b> <i>Opasnost od oštećenja. Zabranjen ulazak.</i>
	<b>⚠ OPASNOST</b> <i>Opasnost od prevrtanja. Vozite samo po terenu s maksimalnim bočnim nagibom od 10%.</i>
	<i>Ovdje ulijte rashladnu vodu.</i>

## 4 Sigurnosni napuci

### 4.1 Opće sigurnosne napomene

- Prije uporabe provjerite je li stroj sa svojim radnim komponentama u ispravnom stanju i siguran za rad. Ako stanje nije besprijekorno, ne smije se upotrebljavati.
- Pri uporabi uređaja u opasnim područjima (npr. na benzinskim postajama) treba se pridržavati odgovarajućih sigurnosnih propisa. Zabranjen je rad u prostorijama u kojima prijete opasnost od eksplozija.

### 4.2 Radna odjeća

- Prilikom radova na uređaju uvijek nosite prikladne rukavice.
- Rukovatelj mora nositi usku odjeću. Nosite zaštitne cipele i izbjegavajte široku odjeću.
- Nosite odgovarajuća pokrivala za glavu kako rotirajući dijelovi ne bi mogli zahvatiti pletenice ili dugu kosu.
- Prilikom rada nemojte nositi nakit, prstenje ili slično.

### 4.3 Napomene o istovaru

#### ⚠ OPASNOST

Opasnost od ozljeda i oštećenja!  
Prilikom pretovara pazite na težinu uređaja!

Prazna težina (bez dodatnih sklopova)	870 - 944 kg *
---------------------------------------	----------------

\* Ako su montirani dodatni sklopovi, težina je proporcionalno veća.

#### ⚠ OPASNOST

Uređaj nije odobren za kranski pretovar.  
Zabranjeno je koristiti viličar jer se uređaj pritom može oštetiti.

### 4.4 Sigurnosne upute vezane za rukovanje

- Rukovatelj mora uređaj upotrebljavati u skladu s njegovom namjenom. Mora voditi računa o lokalnim uvjetima, a pri radu uređajem mora se paziti na druge osobe, posebice djecu.
- Stroj se tijekom rada motora nikada ne smije ostaviti bez nadzora. Rukovatelj smije napustiti stroj tek nakon što je isključio motor, osigurao stroj od nehotičnog pokretanja, po potrebi zaključio pozicijsku kočnicu i izvukao kontaktni ključ.
- Stroj smiju koristiti samo osobe koje su upućene u rukovanje njime i koje mogu dokazati sposobnosti za posluživanje i ovlaštene su za njegovu primjenu.
- Uređajem ne smiju rukovati djeca ili neosposobljene osobe.
- Osobe sa smanjenim tjelesnim, osjetilnim ili mentalnim mogućnostima te s ograničenim iskustvom i znanjem ovaj uređaj smiju upotrebljavati samo uz nadzor ili ako su upućene u njegovu sigurnu uporabu i u možebitne povezane opasnosti.
- Nadgledajte djecu kako biste bili sigurni da se ne igraju s uređajem.
- Ne otvarajte poklopac dok motor radi.

### 4.5 Sigurnosne upute koje se odnose na vožnju

- Moraju se uvažavati propisi, pravila i odredbe koji vrijede za motorna vozila.
- Strojem ne smiju rukovati djeca niti maloljetnici.
- Vožnja pratećih osoba nije dopuštena.
- Neovlašteno korištenje stroja treba spriječiti izvlačenjem kontaktnog ključa.
- Opasnost od nesreća uslijed smanjene snage kočenja. Ne postavljajte podnice u upravljačku kabinu. Iz upravljačke kabine uklonite neučvršćene predmete koji mogu kliznuti pod voznu pedal.

#### ⚠ OPASNOST

Opasnost od ozljeda!  
Prije svakog korištenja treba provjeriti sigurnost sukladno poglavlju "Puštanje u rad".

- Sve upravljačke poluge i prekidači prije pokretanja motora moraju biti u neutralnom položaju. Prilikom pokretanja vozač mora sjediti na svom sjedalu. Vozna pedala se tijekom pokretanja ne smije pritiskati.
- Prilikom vožnje i obavljanja radova stavite sigurnosni pojas.
- Uređaj se smije pokretati samo dok vozač sjedi u sjedalu.
- Prilikom transporta čeonu okvir uređaja trebete podignuti što je moguće više i blokirati tako što ćete polugu povući sasvim prema gore.
- Osobit oprez potreban je prilikom radova na nagibima i prokopanim ulicama.

#### ⚠ OPASNOST

Opasnost od prevrtanja!

Upravljivost vozila s pregibnim upravljanjem znatno se razlikuje od upravljivosti osobnog vozila.

- Dopušteno je savladavati samo uzbrdice i nagibe do 25 % u smjeru vožnje.
- Izbjegavajte nagle kretnje pri upravljanju.
- U zavojima treba voziti polako.
- Opasnost od prevrtanja na nestabilnoj podlozi.
- Opasnost od prevrtanja pri prevelikom bočnom nagibu. Opasnost od prevrtanja. Vozite samo po terenu s maksimalnim bočnim nagibom od 10%.
- Pri usponu ili spustu i prilikom poprečnih vožnji prema kosini izbjegavajte iznenadne ulaske u krivine.
- Brzinu vožnje pri ravnoj vožnji ili vožnji u krivinama prilagodite uvjetima okoline i stanju napunjenosti.
- Uzmite u obzir različito ponašanje prilikom kočenja tijekom vožnje i transporta!

#### 4.5.1 Gume i tlak punjenja guma

- Prije nego što popravite tlak u gumama, namjestite reduktor tlaka na kompresoru na ispravnu vrijednost.
- Ne dopustite da dođe do prekoračenja maksimalnog tlaka u gumama. Dopušteni tlak u gumama treba očitati na gumi i eventualno na naplatku. Ako očitane vrijednosti nisu iste, mjerodavna je ona niža.
- Gume i preporučeni tlakovi punjenja guma navedeni su u poglavlju „Tehnički podaci | Gume“. Dodatno u kabini vozača postoji naljepnica s preporučenim tlakovima punjenja guma.

### 4.6 Sigurnosne upute vezane za motor s unutarnjim izgaranjem

- Prije stavljanja u pogon pročitajte i obratite pažnju na upute za rad koje izdaje proizvođač motora, a prvenstveno na sigurnosne naputke.

#### ⚠ OPASNOST

Opasnost od ozljeda!

- Otvor za ispušne plinove ne smije biti zatvoren.
- Ne nagnite se nad otvor za ispušne plinove i ne sežite u njega (opasnost od opeklina).
- Ne dodirujte motor s unutarnjim izgaranjem (opasnost od opeklina).
- Opasnost od opeklina. Prije skidanja oplata ostavite uređaj da se ohladi.
- Opasnost od opeklina! Nikada ne otvarajte poklopac na hladnjaku pri radnoj temperaturi. Posuda je pod tlakom.
- Ispušni plinovi se ne smiju udisati jer su otrovni i štetni po zdravlje.
- Motoru je nakon isključivanja potrebno oko 5 sekundi da se zaustavi. U tom se vremenu morate obavezno držati podalje od radnog područja.
- Opasnost od ozljeda nezaštićenim rotorom ventilatora.
- Smije se koristiti samo gorivo navedeno u uputama za rad. U slučaju primjene neodgovarajućih vrsta goriva postoji opasnost od eksplozije. Vidi poglavlje "Tehnički podaci".
- Pri ulijevanju goriva pazite da ono ne dođe u dodir s vrućim površinama.
- Pri radu uređaja u zatvorenim prostorijama treba zajamčiti dostatnu ventilaciju i odvođenje ispušnih plinova (opasnost od trovanja).

## **4.7 Sigurnosne upute vezane za transport uređaja**

*Pri transportu uređaja treba zaustaviti motor i uređaj sigurno pričvrstiti.*

*Pogledajte detaljnije u poglavlju „Transport“.*

## **4.8 Sigurnosne upute vezane za njegu i održavanje**

- *Prije čišćenja i servisiranja stroja, zamjene dijelova ili preinake na neku drugu funkciju treba ga isključiti i po potrebi izvući kontaktni ključ.*
- *Servisne radove smiju obavljati samo ovlaštene servisne službe ili stručnjaci za izvođenje takvih radova, koji su upoznati sa svim relevantnim sigurnosnim propisima.*
- *Poštujte ispitivanje sigurnosti u skladu s lokalno važećim propisima za prenosive uređaje za profesionalnu primjenu.*
- *Zglobni dio, brtve, električni i elektronički dijelovi ne smiju se čistiti visokotlačnim čistačem niti crijevom za vodu.*

## **4.9 Sigurnosni uređaji**

### **4.9.1 Kontaktni prekidač sjedala**

Ako vozač ne sjedi na sjedalu, funkcije s najvišim potencijalom rizika su blokirane.

### **4.9.2 Blokada starta**

Za pokretanje motora treba pritisnuti kočnu papučicu.

## 5 Komandni elementi

### 5.1 Uređaj sa zaštitnim stremenom



- 1 Upravljački stup \*
  - 2 Konzola \*
  - 3 Upravljač
  - 4 Preklopni zaštitni luk
  - 5 Rotacijska signalna svjetiljka (opcija)
  - 6 Radno svjetlo
  - 7 Prednje svjetlo/pokazivači smjera (opcija)
  - 8 Zatvarač spremnika za gorivo
  - 9 Prikaznik za dogradne uređaje
  - 10 Kontrolno okno za provjeru hidrauličkog ulja
  - 11 Prikaz spremnika goriva
  - 12 Sjedalo vozača \*
  - 13 Papučica \*
  - 14 Čeoni podizni sklop
- \* vidi sljedeći detaljni prikaz  
Uređaj sa zaštitnim stremenom iz sigurnosnih razloga (prskanje kamenja, prašine itd. pri metenju) nije odobren za rad sa sustavom za metenje!

### 5.2 Uređaj s kabinom vozača

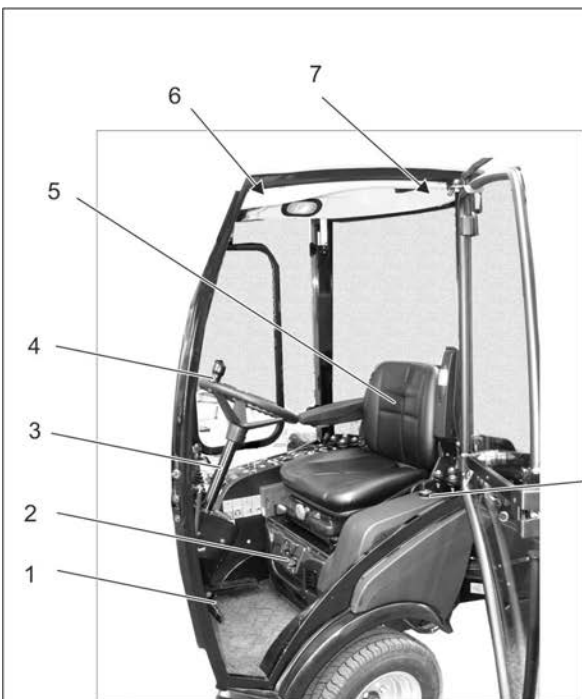

- 1 Papučica \*
- 2 Ventilacija/klima-uređaj (opcija) \*
- 3 Upravljački stup \*
- 4 Upravljač
- 5 Sjedalo vozača \*
- 6 Stropna konzola \*
- 7 Čekić za slučaj opasnosti
- 8 Prednje svjetlo/pokazivači smjera
- 9 Brisač vjetrobrana
- 10 Radno svjetlo
- 11 Rotacijska signalna svjetiljka
- 12 Rückspiegel
- 13 Ručica na vratima \*
- 14 Zatvarač spremnika za gorivo

- 15 Kontrolno okno za provjeru hidrauličkog ulja
  - 16 Stražnji dio vozila
  - 17 Stražnja svjetla
  - 18 Protuteg s priključkom za prikolicu
  - 19 Hidrauličke spojke glavnog radnog priključka (main PTO)
  - 20 Čeoni podizni sklop
  - 21 Priklučci AUX
  - 22 Spremnik perača vjetrobranskog stakla
  - 23 Prikaz spremnika goriva  
F = puno  
E = prazno
- \* vidi sljedeći detaljni prikaz



### 5.2.1 Ventilacija/klima-uređaj (opcija)

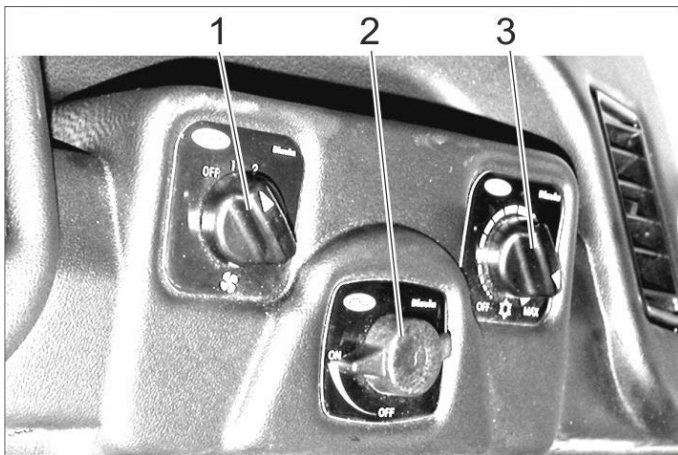

- 1 Prekidač ventilatora
- 2 Regulator temperature grijača
- 3 Regulator snage hlađenja (opcija)

### 5.2.2 Stropna konzola

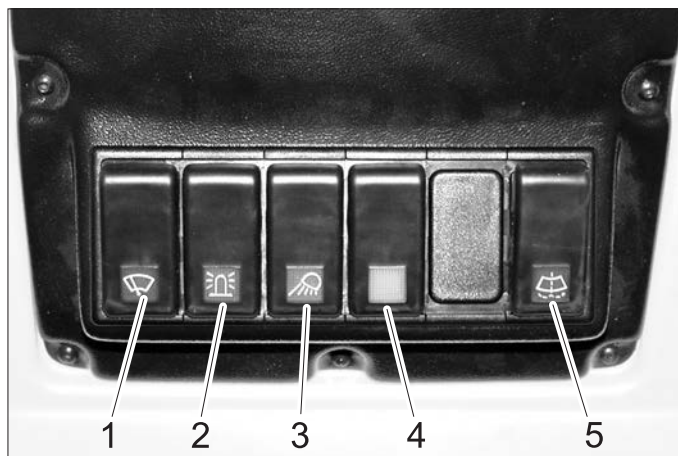

- 1 Prekidač brisača stakla, 2 stupnja
- 2 Prekidač za rotirajuće upozoravajuće svjetlo
- 3 Prekidač radnog svjetla
- 4 Prekidač za opciju (npr. grijani vanjski retrovizori)
- 5 Sklopka perača vjetrobranskog stakla

### 5.2.3 Ručica na vratima



- 1 Unutarnja brava vrata

### 5.3 Upravljački stup

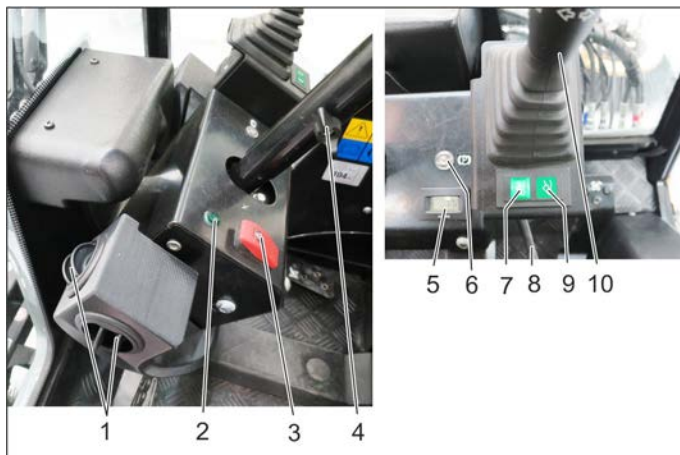

- 1 Ventilacija
- 2 Indikator pokazivača smjera
- 3 Prekidač upozoravajuće bljeskalice
- 4 Stezni vijak sklopa za namještanje visine upravljača
- 5 Brojač sati rada radne hidraulike
- 6 Indikator pozicijske kočnice
- 7 Prikaz plivajućeg položaja AUX 1
- 8 Stezni vijak sklopa za namještanje nagiba upravljača
- 9 Prikaz plivajućeg položaja čeonog podiznog sklopa
- 10 Multifunkcijska poluga za svjetla, pokazivače smjera i sirenu

### 5.4 Multifunkcijska poluga za svjetla, pokazivače smjera i sirenu

- **Aktiviranje sirene:** Pritisnite polugu gore
- **Aktiviranje pokazivača smjera:** Pomaknite polugu nadesno odn. nalijevo
- **Pozicijsko svjetlo i kratko svjetlo:** Okrenite prsten (suprotno smjeru kazaljki sata)
- **Dugo svjetlo:** Pritisnite polugu pri uključenom kratkom svjetlu prema naprijed
- **Svjetlosni znak:** Povucite polugu prema natrag

## 5.5 Papučica



- 1 Papučica kočnice
- 2 Blokada papučice kočnice (pozicijske kočnice)
- 3 Graničnik radne brzine
- 4 Pedala za vožnju prema naprijed
- 5 Pedala za vožnju unatrag

### 5.5.1 Aktiviranje pozicijske kočnice

- Pritisnite papučicu kočnice do kraja.
- Uglavite zapor.
- Otpustite papučicu kočnice.

### 5.5.2 Otpustite pozicijsku kočnicu.

- Pritisnite papučicu kočnice do kraja.
- Otpustite zapor.
- Otpustite papučicu kočnice.

## 5.6 Prigušnica za spuštanje (opcija)

Okretnim gumbom možete namjestiti brzinu spuštanja čeonog podiznog sklopa.

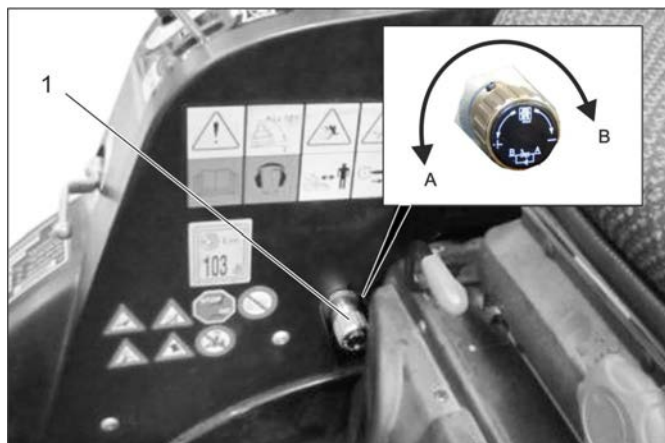

- 1 Okretni gumb prigušnice za spuštanje
- A Smjer vrtnje „Uvećanje brzine spuštanja“  
 B Smjer vrtnje „Smanjenje brzine spuštanja“
- Okretanjem u smjeru B do kraja čeonu podizni sklop će se blokirati.

### Napomena

Potrebno je za transportnu vožnju na javnim cestama radi blokiranja čeonog podiznog sklopa, a time i spuštanja dogradnih uređaja.

## 5.7 Priklučci

**Definicija pojma AUX:** Auxilliary = dodatni upravljački ventil

**Definicija pojma hidraulički PTO:** Power Take Off = izlazna snaga hidraulike

**Definicija pojma električni PTO:** Power Take Off = izlazna snaga elektrike

### 5.7.1 Naprijed

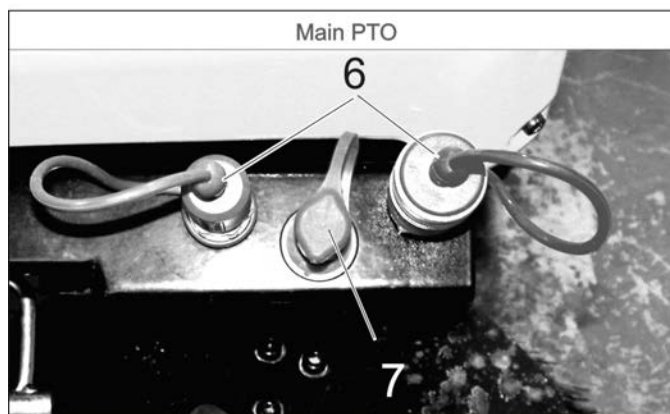
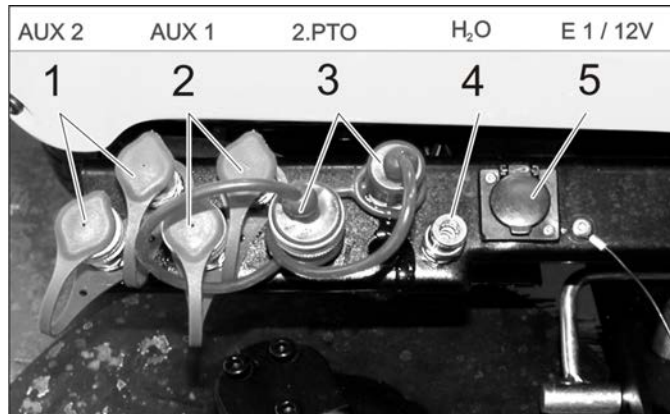

- 1 Hidrauličke spojke AUX2
- 2 Hidrauličke spojke AUX1
- 3 Hidrauličke spojke 2. radnog priključka (second PTO)
- 4 Spojka za vodu (npr. za spojku za metlu)
- 5 Utičnica E1
- 6 Hidrauličke spojke glavnog radnog priključka (main PTO)
- 7 Spojka za zaštitu od curenja

### 5.7.2 Straga

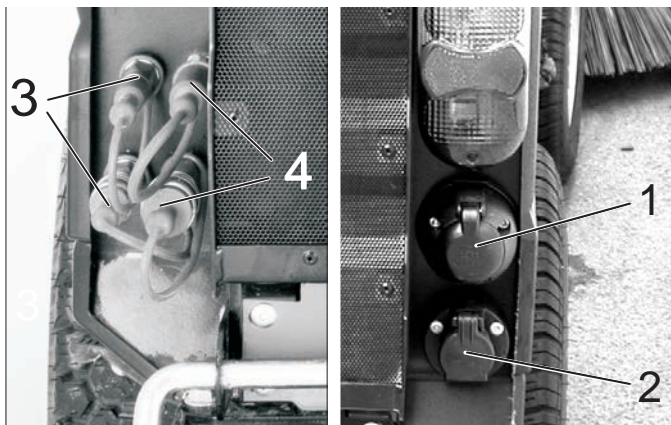

- 1 Utičnica E4 stražnji dio, 7-polna
- 2 Utičnica E3 stražnji dio, 3-polna
- 3 Hidrauličke spojke AUX2
- 4 Hidrauličke spojke 2. radnog priključka (second PTO)

### 5.7.3 Na stražnjem vozilu

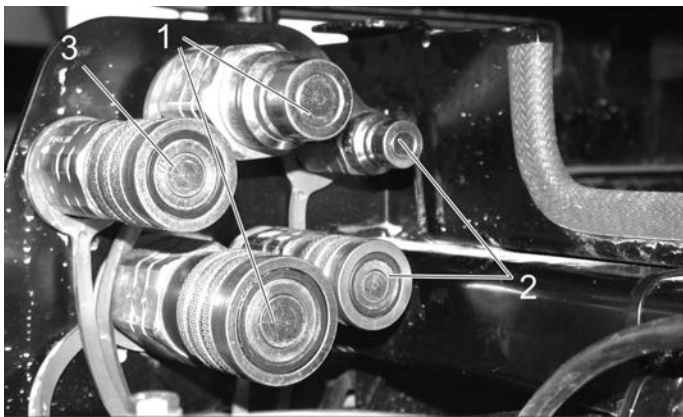





- 1 Hidrauličke spojke glavnog radnog priključka (main PTO)
- 2 Hidrauličke spojke AUX2
- 3 Spojka za zaštitu od curenja

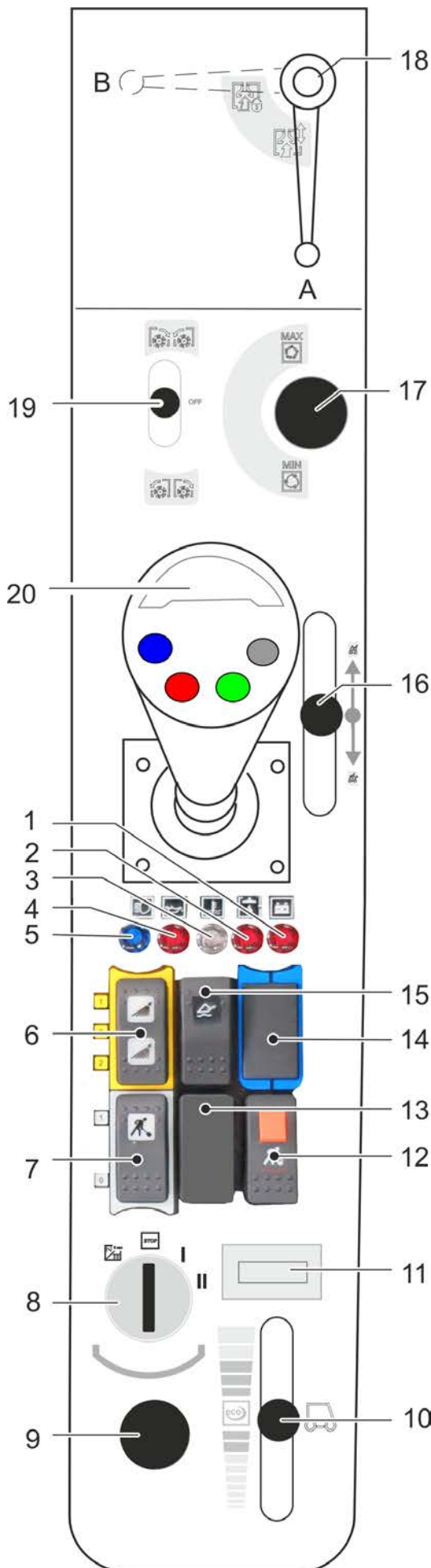

- 1 Spojka za vodu
- 2 Utičnica E3 prednji dio

## 5.8 Konzola (kod uređaja s kabinom vozača)



- 1 Upozoravajuće svjetlo kontrole punjenja baterije
- 2 Upozoravajuće svjetlo temperature hidrauličkog ulja
- 3 Upozoravajuća svjetiljka temperature rashladne vode
- 4 Upozoravajuće svjetlo tlaka ulja
- 5 Indikator dugih svjetala
- 6 Sklopka  
Položaj 1: Uključivanje prednje spojke za vodu  
Položaj 0: Isključivanje prednje spojke za vodu  
Položaj 2: Uključivanje sustava cirkulacije vode (opcija)
- 7 Tipka  
Položaj 1: Uključivanje glavnog radnog priključka radne hidraulike  
Položaj 0: Isključivanje glavnog radnog priključka radne hidraulike
- 8 Kontaktna brava
- 9 Utičnica lokalne strujne mreže 12 V
- 10 Namještanje broja okretaja motora
- 11 Brojač sati rada motora
- 12 Tipka sa zaporom  
Trajno uključivanje glavnog radnog priključka radne hidraulike  
Funkcija samo u sklopu s blokiranom pozicijskom kočnicom i tipkom 7
- 13 Nije zauzeto
- 14 Nije zauzeto
- 15 Plivajući položaj glavne sklopke
- 16 Upravljačka poluga za opcionalni spremnik nakupljene prljavštine
- 17 Namještanje broja okretaja za radni priključak
- 18 Pri radovima s usisnim otvorom (opcija)  
Položaj A - usisni otvor nije zatvoren  
Položaj B - usisni otvor je zatvoren
- 19 Upravljačka poluga 2. radnog priključka  
Pri opcionalnim bočnim metlama:  
 Uključivanje bočnih metli, metenje  
 Zaustavljanje bočnih metli  
 Uključivanje bočnih metli, reverzni smjer vrtnje
- 20 Upravljačka palica

### 5.8.1 Kontaktna brava

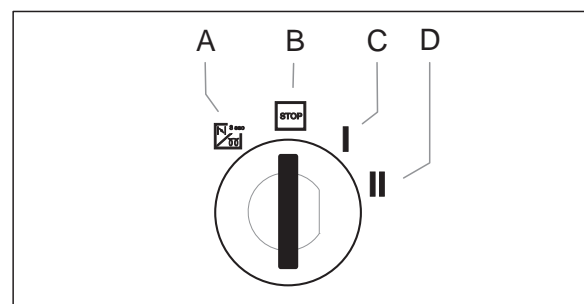

- A Simbol užarene niti: Predzagrijavanje
- B Položaj STOP: Motor isključen
- C Položaj 1: Paljenje uključeno
- D Položaj 2: pokretanje motora

## 5.9 Funkcija Joystick (kod uređaja s kabinom vozača)

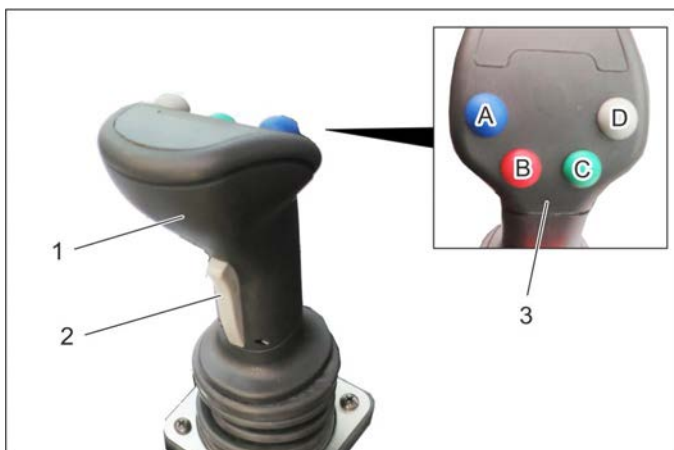

- 1 Upravljačka palica  
2 Tipka sprijeda  
3 Funkcijske tipke  
A - plava  
B - crvena  
C - zelena  
D - siva

→ Pomoću upravljačke palice upravlja se sa sljedećim komponentama:

- Čeoni podizni sklop
- Priključak AUX 1
- Priključak AUX 2
- Priključak AUX električni 12 V

→ Pri odabiru plivajućeg položaja svijetli odgovarajući prikaz.

### 5.9.1 Rukovanje

Čeoni podizni sklop (s plivajućim položajem)		
<i>Plivajući položaj glavne sklopke (konzola)</i>	<i>Funkcijska tipka</i>	<i>Upravljačka palica</i>
Aktiviranje	Pritisnite sivu tipku (D)	---

Čeoni podizni sklop (bez plivajućeg položaja)		
<i>Plivajući položaj glavne sklopke (konzola)</i>	<i>Funkcijska tipka</i>	<i>Upravljačka palica</i>
Deaktiviranje	---	pomicati naprijed / natrag

Priključak AUX 2 (s plivajućim položajem)		
<i>Plivajući položaj glavne sklopke (konzola)</i>	<i>Funkcijska tipka</i>	<i>Upravljačka palica</i>
Aktiviranje	Pritisnite zelenu tipku (C)	---

Priključak AUX 2 (bez plivajućeg položaja)		
<i>Plivajući položaj glavne sklopke (konzola)</i>	<i>Funkcijska tipka</i>	<i>Upravljačka palica</i>
Deaktiviranje	---	pomicati nalijevo / nadesno

Priključak AUX 1		
<i>Tipka sprijeda (upravljačka palica)</i>	<i>Funkcijska tipka</i>	<i>Upravljačka palica</i>
Pritisnuti i držati	---	pomicati nalijevo / nadesno

Priključak AUX električni 12 V		
<i>Tipka sprijeda (upravljačka palica)</i>	<i>Funkcijska tipka</i>	<i>Upravljačka palica</i>
---	Pritisnuti plavu ili crvenu funkcijsku tipku (A/B)	---

### 5.9.2 Prikaz plivajućeg položaja



- 1 Prikaz plivajućeg položaja AUX 1  
2 Prikaz plivajućeg položaja čeonog podiznog sklopa  
→ Pri odabiru plivajućeg položaja svijetli odgovarajući prikaz.

## 5.10 Konzola (kod uređaja sa zaštitnim stremenom)

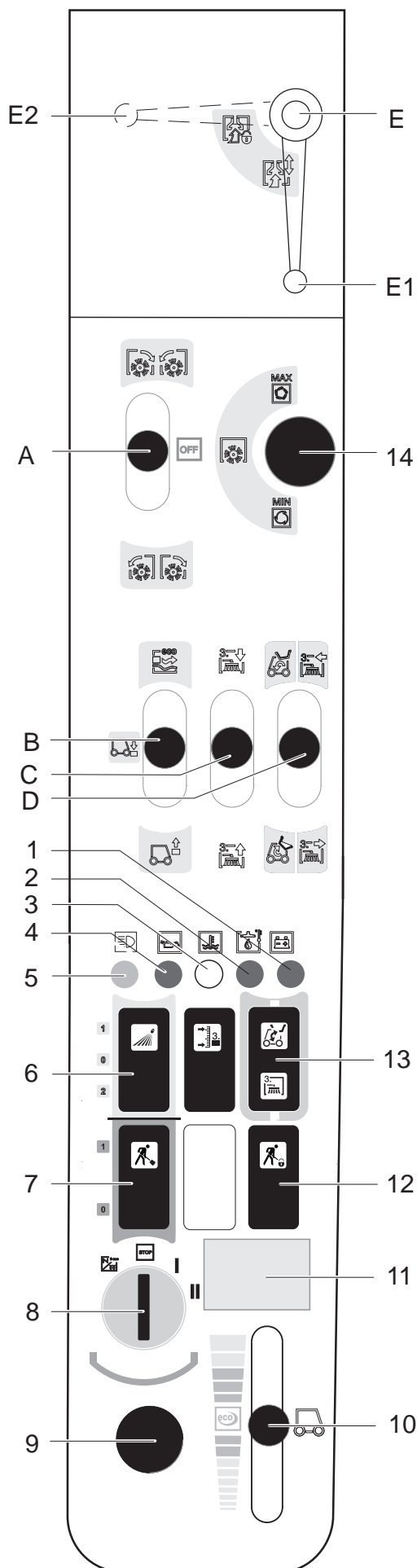

- A Upravljačka poluga se uglavljuje Priključak 2. radnog priključka naprijed/natrag
- B Upravljačka poluga Čeonni podizni sklop gore/dolje
- C Upravljačka poluga AUX 1 priključak
- D Upravljačka poluga AUX 2 priključak Višenamjenska poluga može se naručiti u spoju s nosačem čeonog uređaja i metlom za korov (opcionarno)
- E Prilikom radova s usisnim otvorom (opcionarno)  
Položaj E1 - usisni otvor nije zabravljen  
Položaj E2 - usisni otvor zabravljen
- 1 Upozoravajuće svjetlo kontrole punjenja baterije
- 2 Upozoravajuće svjetlo temperature hidrauličkog ulja
- 3 Upozoravajuća svjetiljka temperature rashladne vode
- 4 Upozoravajuće svjetlo tlaka ulja
- 5 Indikator dugih svjetala
- 6 Sklopka  
Položaj 1: Uključivanje prednje spojke za vodu  
Položaj 0: Isključivanje prednje spojke za vodu  
Položaj 2: Uključivanje sustava cirkulacije vode (opcija)
- 7 Tipka  
Položaj 1: Uključivanje glavnog radnog priključka radne hidraulike  
Položaj 0: Isključivanje glavnog radnog priključka radne hidraulike
- 8 Kontaktna brava
- 9 Utičnica lokalne strujne mreže 12 V
- 10 Namještanje broja okretaja motora
- 11 Brojač sati rada motora
- 12 Tipka sa zaporom  
Trajno uključivanje glavnog radnog priključka radne hidraulike  
Funkcija samo u sklopu s blokiranom pozicijskom kočnicom i tipkom 7
- 13 Prebacivanje AUX 2 naprijed/straga
- 14 Namještanje broja okretaja za radni priključak

### 5.10.1 Kontaktna brava

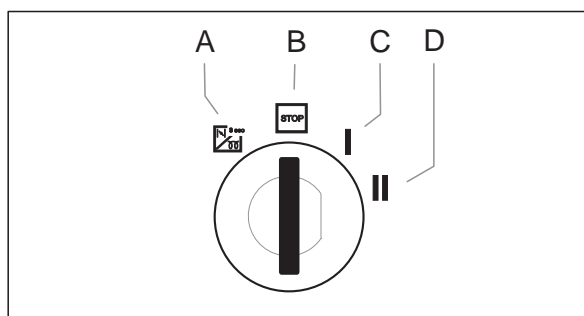

- A Simbol užarene niti: Predzagrijavanje
- B Položaj STOP: Motor isključen
- C Položaj 1: Paljenje uključeno
- D Položaj 2: pokretanje motora

## 5.11 Funkcija upravljačke poluge (kod uređaja sa zaštitnim stremenom)

### 5.11.1 Rad upravljačke poluge A

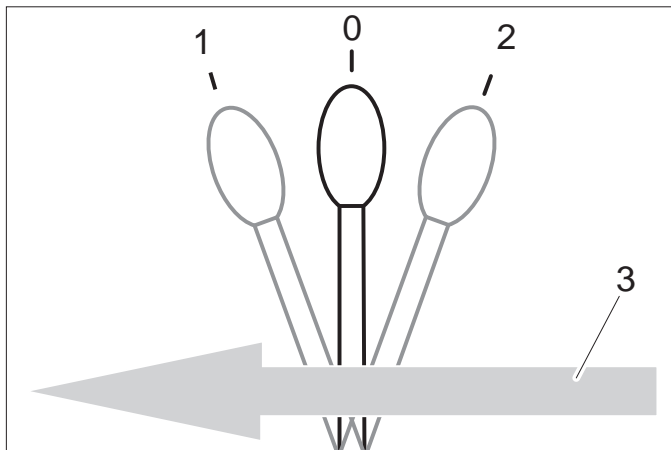

0	Položaj mirovanja
1	Na 2. radnom priključku naprijed priključeni dogradni uređaji, poluga se uglavljuje
2	Na 2. radnom priključku natrag priključeni dogradni uređaji, poluga se uglavljuje
3	Vožnja prema naprijed

### 5.11.2 Rad upravljačke poluge B

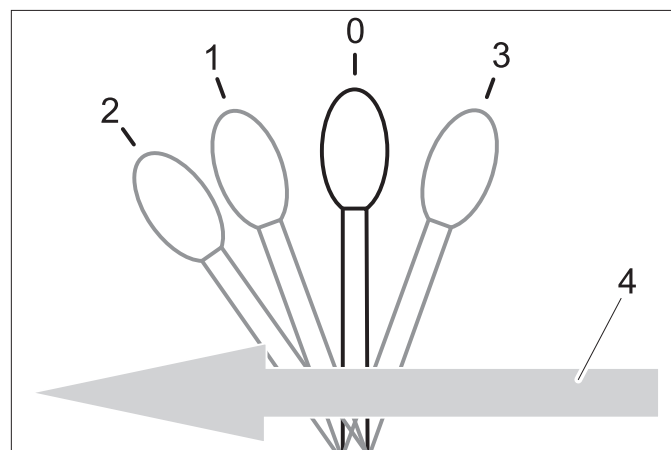

0	Položaj mirovanja
1	Čeoni podizni sklop se spušta, poluga se ne uglavljuje <b>OPREZ</b> <i>Opasnost od oštećenja! U ovom položaju poluge dogradni sklop (opcija) ne može izbjeći neravnine na tlu.</i>
2	Čeoni podizni sklop je spušten i nalazi se u plutajućem položaju, radni uređaj slijedi tlo (npr. metle), poluga se uglavljuje
3	Čeoni podizni sklop se podiže, poluga se ne uglavljuje
4	Vožnja prema naprijed

### 5.11.3 Rad upravljačke poluge C

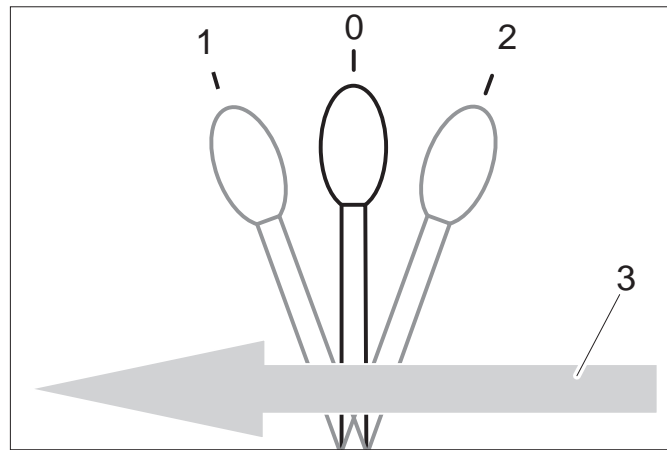

0	Položaj mirovanja
1	Na AUX 1 radnom priključku priključeni dogradni uređaji prema naprijed, poluga se ne uglavljuje
2	Na AUX 1 radnom priključku priključeni dogradni uređaji prema natrag, poluga se ne uglavljuje
3	Vožnja prema naprijed

### 5.11.4 Rad upravljačke poluge D

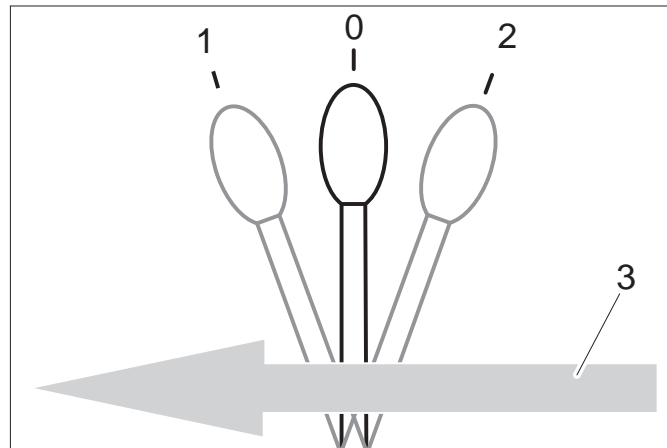

0	Položaj mirovanja
1	Na AUX 2 radnom priključku priključeni dogradni uređaji prema naprijed, poluga se ne uglavljuje
2	Na AUX 2 radnom priključku priključeni dogradni uređaji prema natrag, poluga se ne uglavljuje
3	Vožnja prema naprijed

## 6 Prije prve uporabe

### 6.1 Prije prvog puštanja u rad

- Pričvrstite torbicu s dokumentacijom sukladno priloženim uputama na stražnju ploču.

### 6.2 Punjenje goriva

#### ⚠ **Opasnost**

*Opasnost od eksplozije!*

- Ne punite gorivo u zatvorenim prostorijama.
- Pušenje i otvoreni plamen su strogo zabranjeni.
- Pazite da gorivo ne dođe u dodir s vrućim površinama.
- Isključite motor.
- Otvorite zatvarač spremnika za gorivo.
- Ulijte dizel gorivo.  
*Smiju se koristiti samo goriva navedena u uputama za rad.*
- Pištolj za točenje goriva ugurajte što je više moguće u otvor za punjenje. Čim se propisno korišteni pištolj za točenje goriva isključi po prvi put, nemojte više ulijevati gorivo.
- Prebrišite preliveno gorivo i zatvorite zaklopac spremnika.

#### 6.2.1 Punjenje goriva iz kanistra

- Prethodno procijenite potrebnu količinu goriva kako biste spriječili preljevanje.

### 6.3 Punjenje perača vjetrobranskog stakla

- *samo uređaj s kabinom vozača*



1 Spremnik perača vjetrobranskog stakla

2 Poklopac

- Skinite poklopac.
- Ulijte tekućinu.
- Zatvorite poklopac.

### 6.4 Podešavanje sjedala vozača

#### ⚠ **OPASNOST**

*Opasnost od nesreća. Sjedalo vozača nemojte namještati tijekom vožnje.*

#### 6.4.1 Standardno sjedalo

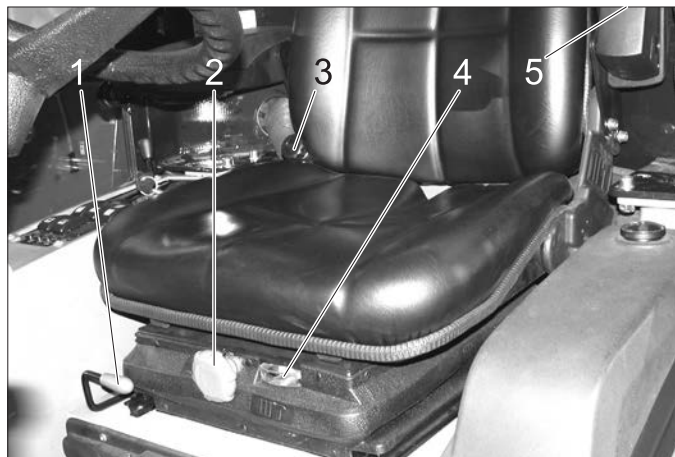

1 Poluga za namještanje sjedala

2 Okretna ručka za namještanje krutosti opruga

3 Namještanje nagiba naslona za leđa

4 Prikaz podešenosti opruga

5 Kotačić za ugađanje visine naslona za ruke

- Sjedite na sjedalo.
- Podignite polugu za namještanje sjedala pa pomaknite sjedalo u željeni položaj.
- Pustite polugu za namještanje sjedala tako da se sjedalo uglati.
- Nagib naslona za leđa namjestite koristeći okretnu ručku.
- Visinu naslona za ruke namjestite pomoću kotačića za ugađanje.
- Okretnom ručkom namjestite krutost opruga tako da pokazivač bude u zelenom polju.

#### 6.4.2 Udobno sjedalo (opciono)



1 Poluga za namještanje sjedala

2 Podešavanje visine

Za spuštanje: izvucite gumb

Za podizanje: pritisnite gumb (dok motor radi)

3 Namještanje nagiba naslona za leđa

4 Sigurnosni pojas

- Sjedalo vozača se spušta automatski.



## 6.5 Namještanje položaja upravljača

### ⚠ OPASNOST

Opasnost od nesreća. Tijekom vožnje nemojte namještati položaj upravljača.



- 1 Stezni vijak sklopa za namještanje visine upravljača
- 2 Stezni vijak sklopa za namještanje nagiba upravljača

- Otpustite stezni vijak sklopa za namještanje visine upravljača.
- Postavite upravljač na željenu visinu.
- Pritegnite stezni vijak.
- Otpustite stezni vijak sklopa za namještanje nagiba upravljača.
- Namjestite željeni nagib upravljačkog stupa.
- Pritegnite stezni vijak.

## 7 U radu

### ⚠ OPASNOST

Opasnost od prignječanja. Pazite da se tijekom rada nitko ne zadržava u blizini zgloba.

Opasnost od opeklina, opasnost od prignječanja. Koristite uređaj samo kada su postavljeni svi dijelovi kućišta.

### OPREZ

Opasnost od oštećenja uslijed pregrijavanja kočnice i mehaničkih prijenosnika. Tijekom vožnje papučicu kočnice koristite samo kada se uređaj ne zaustavlja prilikom otpuštanja vozne pedale odnosno nakon kraćeg aktiviranja.

Opasnost od oštećenja zbog neobavljenog podmazivanja. Kada tijekom rada zasvijetli upozoravajuće svjetlo tlaka ulja, smjesta isključite motor i otklonite smetnju.

Opasnost od oštećenja zbog pregrijanog motora ili pregrijanog hidrauličkog ulja. Kada zasvijetli upozoravajuće svjetlo temperature motora ili temperature hidrauličkog ulja, prebacite motor na prazan hod (nemojte ga isključivati) i provedite mjere navedene u poglavlju „Smetnje“.

### 7.1 Vožnja

#### ⚠ UPOZORENJE

Kako bi se osigurala maksimalna okretnost uređaj posjeduje središnji klatni zglob.

Isti omogućuje da se obje polovine vozila mogu međusobno neovisno kretati poprečno na smjer vožnje. Zbog te posebnosti vozač ne dobiva brzu povratnu dojavu od stražnje polovine vozila.

Stoga se tijekom vožnje u zrcalu vozila moraju pratiti kretanja stražnjeg kraja vozila.

## 6.6 Prije pokretanja i provjere sigurnosti

### ⚠ OPASNOST

Opasnost od nesreća, opasnost od ozljeda. Čim neka od stavki prilikom provjere sigurnosti nije ispunjena, uređaj se smije pustiti u rad tek nakon obavljenog servisiranja.

Prije svakog rada treba provjeriti sigurnost:

### 6.6.1 Provjera sigurnosti

Sigurnost provjeravajte kada je paljenje uključeno (položaj 1).

- **Kada je aktivirana pozicijska kočnica:** Otpustite voznu pedalu, isključite glavni radni priključak radne hidraulike - motor se prilikom okretanja kontaktnog ključa (položaj 2) ne smije pokrenuti.
- **Kada je pritisnuta papučica kočnice:** Uključite glavni radni priključak radne hidraulike - motor se prilikom okretanja kontaktnog ključa (položaj 2) ne smije pokrenuti.
- **Dok motor radi:** Uključite glavni radni priključak radne hidraulike, rasteretite sjedalo vozača - glavni radni priključak radne hidraulike mora se isključiti.

## 6.7 Svakodnevni radovi održavanja

Izvršite svakodnevne radove održavanja (vidi poglavlje "Njega i održavanje").

Vozila s pregibnim upravljanjem reagiraju prvenstveno pri brznoj vožnji u krivini, na snijegu, ledu, kiši, na podlozi od rasutog materijala te pri okretanjima na kosini, znatno osjetljivije na upravljačke kretnje nego što je to slučaj kod osobnih vozila.

Zbog toga je vrlo teško pregibno upravljano vozilo stabilizirati upravljanjem!



- 1 Papučica kočnice
- 2 Blokada papučice kočnice (pozicijske kočnice)
- 3 Graničnik radne brzine
- 4 Pedala za vožnju prema naprijed
- 5 Pedala za vožnju unatrag

### 7.1.1 Otpustite pozicijsku kočnicu.

- Pritisnite papučicu kočnice do kraja.
- Okrenite bravicu prema natrag.
- Otpustite papučicu kočnice.

### 7.1.2 Pokretanje motora

- Sklonite nogu s vozne pedale.
- Broj okretaja motora postavite na položaj MIN.
- Pritisnite papučicu kočnice sasvim prema dolje. Indikator pozicijske kočnice mora zasvijetliti.
- Pri nižim vanjskim temperaturama okrenite kontaktni ključ u trajanju od oko 3 sekunde na predzagrijavanje.
- Okrenite kontaktni ključ kako biste pokrenuli motor i držite ga sve dok se motor ne pokrene.
- Pustite kontaktni ključ. Kontaktni ključ se okreće u položaj "1", motor je uključen.
- Otpustite papučicu kočnice.

#### OPREZ

Opasnost od oštećenja uslijed pregrijavanja kočnice i mehaničkih prijenosnika. Nemojte voziti uređaj s pritisnutom kočnicom.

- Nakon pokretanja po hladnom vremenu s brojem okretaja motora postavljenim u položaj MIN, pustite uređaj da se zagrije, kako bi hidrauličko ulje postiglo radnu temperaturu. Vrijeme zagrijavanja ovisi o okolnoj temperaturi i može se očitati na dijagramu u nastavku.

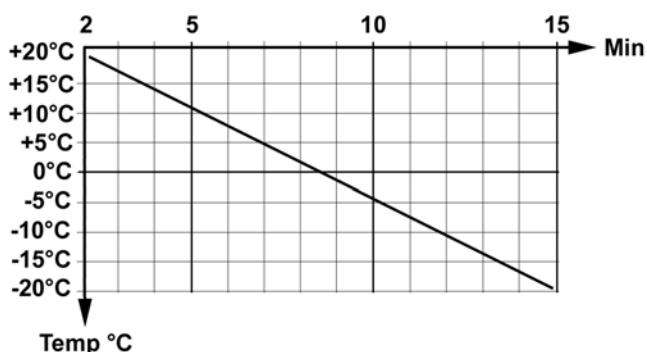

### 7.1.3 Vožnja

#### PAŽNJA

Pri otpuštanju vozne papučice brzina se usporava različito od uobičajene reakcije kod osobnih vozila.

U transportnom režimu rada kočiono usporenje pri otpuštanju vozne papučice manje je nego u radnom režimu.

- Podignite radni uređaj.
- Podignite usisni otvor i bočne metle (kod stroja za metenje).
- Broj okretaja motora postavite na ECO.
- Lagano pritisnite voznu pedal.
- Upravljačem zadajte smjer vožnje.

### 7.1.4 Zaustavljanje

- Kada se vozna pedala pusti ili nakon kraće vožnje unatrag, stroj se samostalno zaustavlja i ostaje mirovati.

Papučicu kočnice pritisnite samo ako se uređaj usprkos gore opisanim mjerama ne zaustavlja.

#### OPREZ

Opasnost od oštećenja pogonskog sustava. Koristite kočnicu samo u slučaju opasnosti, a kao pozicijsku kočnicu samo dok je uređaj u stanju mirovanja.

### 7.1.5 Prelaženje preko prepreka

#### Δ UPOZORENJE

Opasnost od oštećenja!! Podignite bočne metle i usisni otvor prije prelaženja preko prepreka.

Prepreke visine do 150 mm:

- Polako i pažljivo pređite preko prepreke pod kutom od 45° vozeći prema naprijed.

Prepreke visine preko 150 mm:

- Preko takvih prepreka se smije preći samo pomoću prikladne rampe.

#### Δ Upozorenje

Opasnost od oštećenja! Pazite da vozilo ne nasjedne.

### 7.2 Isključivanje uređaja

- Podignite radni uređaj.
- Zaustavite stroj.
- Isključite PTO.
- Broj okretaja motora postavite na položaj MIN.
- Ostavite motor 1 do 2 min da radi u praznom hodu.
- Okrenite kontaktni ključ u položaj "STOP" pa ga izvucite.
- Zakočite pozicijsku kočnicu.

### 7.3 Zaštita od smrzavanja

- U slučaju opasnosti od mraza provjerite ima li dovoljno antifrizna.

### 7.4 Transport

#### Δ UPOZORENJE

Opasnost od ozljeda i oštećenja! Prilikom transporta pazite na težinu uređaja.

Opasnost od nesreća: Prilikom transporta stroj mora biti osiguran od proklizavanja.

#### OPREZ

Opasnost od oštećenja! Nemojte nikada pričvršćivati uređaj na sustav metli niti ga tegliti (kod stroja za metenje).

- Isključite uređaj i zakočite pozicijsku kočnicu.
- Zateznim remenjem osigurajte uređaj na pričvrsnim ušicama s lijeve i desne strane.



Slika je simbolična

## 8 Dodatni sklopovi

U ovom poglavlju naveden je izbor najčešćih dodataka te njihova dogradnja na uređaj.

Molimo da se ako imate dodatnih pitanja, kao i u vezi drugih dodataka, obratite tvrtki Kärcher.

Prije dogradnje i puštanja dodatka u pogon obavezno pročitajte zasebne upute i sigurnosne upute dodatka. Trenutno za MIC 26 postoje sljedeći dogradni uređaji:

- Štitnik mehanizma za košenje 125 cm
- Štitnik mehanizma za košenje 135 cm
- Prednji valjak za metenje
- Ralica za čišćenje snijega
- Rasipač
- Platforma za utovarivanje
- Sklop za metenje s 2 metle i spremnikom nakupljene prljavštine
- Sklop za metenje s 3 metle i spremnikom nakupljene prljavštine
- Metle za korov (samo u spoju s nosačem čeonog uređaja)
- Protuteg na stražnjem dijelu uređaja
- Priključak za prikolicu

### ⚠ UPOZORENJE

*Stražnja nadgradnja i opterećenja utječu na težište vozila, time i na njegovo ponašanje u vožnji.*

*Kod preinaka, osobito pri opremanju sa zimskog na ljetni pogon i kod promjenjivih opterećenja vozač se mora prilagoditi promijenjenom ponašanju vozila u vožnji.*

*Osobito pri transportu tekućina dodatno se mogu pojaviti kretanja valova koji ljuljaju vozilo.*

### 8.1 Rukovanje

→ Rukovanje dogradnim uređajem provodi se pomoću upravljačke palice, vidi poglavlje „Funkcija upravljačke palice“.

### 8.2 Štitnik mehanizma za košenje 125 cm

#### 8.2.1 Priključivanje hidrauličkih vodova

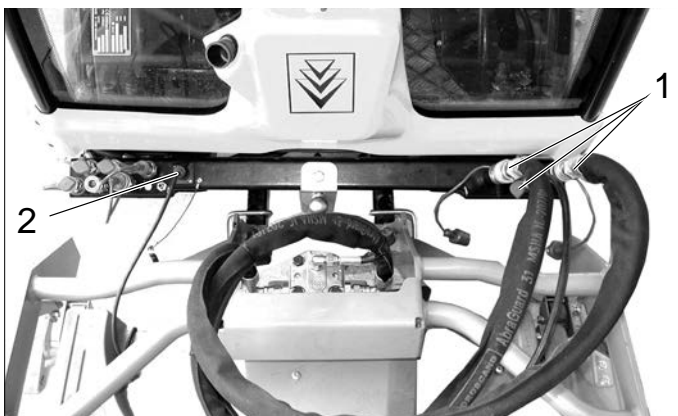

#### 1 Hidrauličke spojke glavnog radnog priključka (main PTO)

Hidraulička crijeva pogona noževa

#### 2 Utičnica E1

Kabel sklopa za namještanje visine rezanja

### 8.2.2 Rukovanje

→ Rukovanje dogradnim uređajem provodi se pomoću upravljačke palice, vidi poglavlje „Funkcija upravljačke palice“.

### 8.2.3 Preduvjet za rad

- Protuteg (opcija) se za vožnju na javnim cestama mora postaviti na stražnji dio uređaja.
- Namjestite visok broj okretaja motora.

### Napomena:

Pritisak na podlogu može se umanjiti primjenom dodatnih kotača za travnjake (2.851-089.0).

Kada je spremnik nakupljene prljavštine odnosno svježe vode izvađen, poboljšavaju se stabilnost pri vožnji i preglednost.

### 8.2.4 Nakon košnje

- Spustite radni uređaj i usisni otvor.
- Gornju stranu usisnog otvora očistite komprimiranim zrakom (kod stroja za metenje).
- Očistite hladnjak.

## 8.3 Štitnik mehanizma za košenje 135 cm

### 8.3.1 Priključivanje hidrauličkih vodova

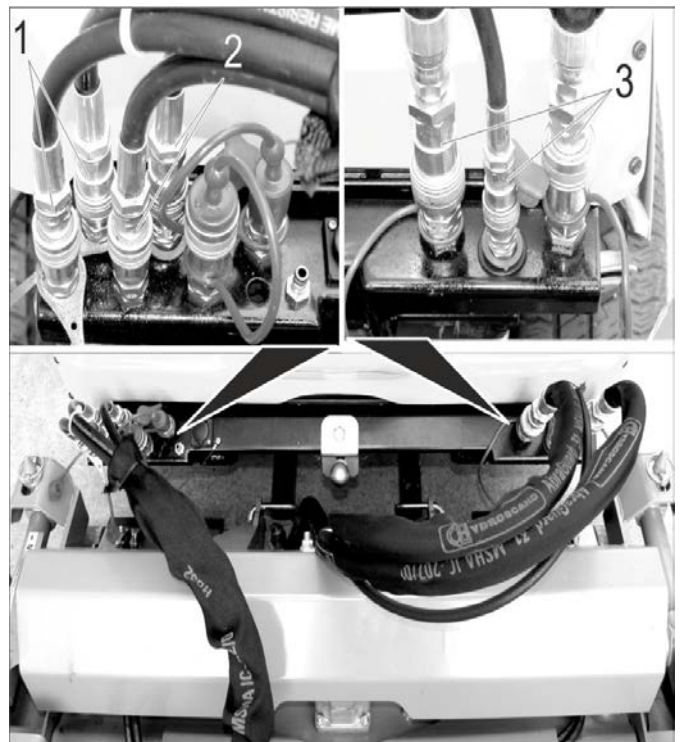

#### 1 Hidrauličke spojke AUX2

Hidraulička crijeva sklopa za izbacivanje prema natrag (označena kabelskim vezicama)

#### 2 Hidrauličke spojke AUX1

Hidraulička crijeva sklopa za namještanje visine rezanja

#### 3 Hidrauličke spojke glavnog radnog priključka (main PTO)

Hidraulička crijeva pogona noževa

### 8.3.2 Rukovanje

→ Rukovanje dogradnim uređajem provodi se pomoću upravljačke palice, vidi poglavlje „Funkcija upravljačke palice“.

### 8.3.3 Preduvjet za rad

- Protuteg (opcija) se za vožnju na javnim cestama mora postaviti na stražnji dio uređaja.
- Namjestite visok broj okretaja motora.

#### Napomena:

Pritisak na podlogu može se umanjiti primjenom dodatnih kotača za travnjake (2.851-089.0).

Kada je spremnik nakupljene prljavštine odnosno svježe vode izvađen, poboljšavaju se stabilnost pri vožnji i preglednost.

### 8.3.4 Nakon košnje

- Spustite radni uređaj i usisni otvor.
- Gornju stranu usisnog otvora očistite komprimiranim zrakom (kod stroja za metenje).
- Očistite hladnjak.

## 8.4 Prednji valjak za metenje

### 8.4.1 Priklučivanje hidrauličkih vodova

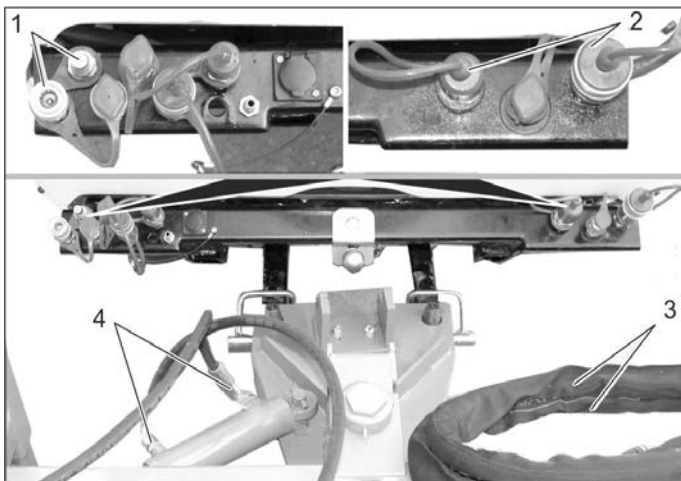

#### 1 Hidrauličke spojke AUX2

Hidrauličke spojke zakretnog pogona

#### 2 Hidrauličke spojke glavnog radnog priključka (main PTO)

Hidrauličke spojke pogona valjka za metenje

3 Hidraulička crijeva pogona valjka za metenje

4 Hidraulička crijeva zakretnog pogona

### 8.4.2 Rukovanje

- Rukovanje dogradnim uređajem provodi se pomoću upravljačke palice, vidi poglavlje „Funkcija upravljačke palice“.

## 8.5 Ralice za čišćenje snijega

### 8.5.1 Priklučivanje hidrauličkih vodova

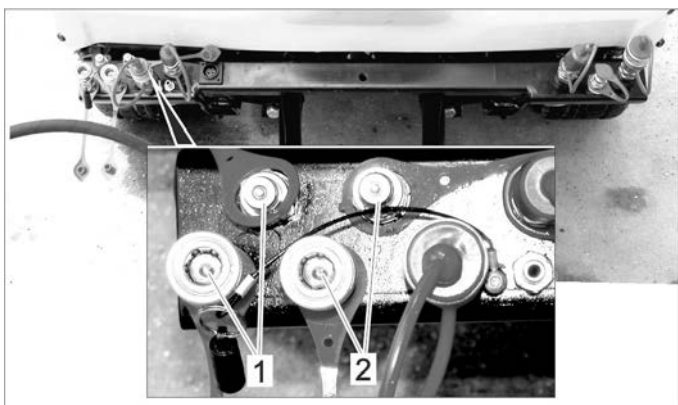

#### 1 Hidrauličke spojke AUX2

2 Hidrauličke spojke AUX1

### 8.5.2 Rukovanje

- Rukovanje dogradnim uređajem provodi se pomoću upravljačke palice, vidi poglavlje „Funkcija upravljačke palice“.

### 8.5.3 Priklučivanje bočnih svjetala (opcija)



- Položite kabele kao što je gore prikazano.

- Utaknite utikač u stražnji dio stroja za metenje.

### 8.5.4 Preduvjet za rad

- Ako nije ugrađen rasipač, pri demontiranom spremniku nakupljene prljavštine odnosno spremniku za vodu potrebno je za vožnju na javnim cestama na stražnji dio uređaja postaviti protuteg (opcija).

#### Napomena:

Kada je spremnik nakupljene prljavštine odnosno svježe vode izvađen, poboljšavaju se stabilnost pri vožnji i preglednost.

## 8.6 Stroj za čišćenje snijega

### 8.6.1 Priklučivanje hidrauličkih vodova

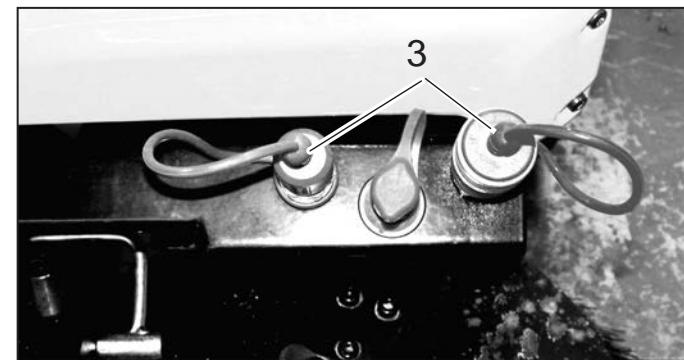
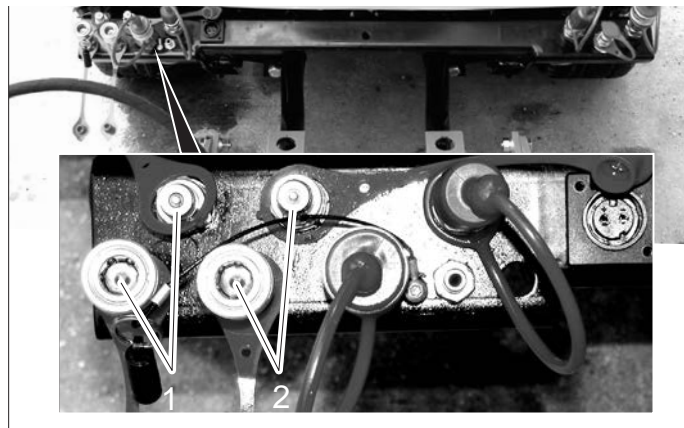

#### 1 Hidrauličke spojke AUX2

2 Hidrauličke spojke AUX1

3 Hidrauličke spojke glavnog radnog priključka (main PTO)

## 8.6.2 Rukovanje

→ Rukovanje dogradnim uređajem provodi se pomoću upravljačke palice, vidi poglavlje „Funkcija upravljačke palice“.

## 8.6.3 Priklučivanje bočnih svjetala (opcija)



- Položite kabele kao što je gore prikazano.
- Utaknite utikač u stražnji dio stroja za metenje.

## 8.6.4 Preduvjet za rad

- Ako nije ugrađen rasipač, pri demontiranom spremniku nakupljene prljavštine odnosno spremniku za vodu potrebno je za vožnju na javnim cestama na stražnji dio uređaja postaviti protuteg (opcija).

### Napomena:

Kada je spremnik nakupljene prljavštine odnosno svježe vode izvađen, poboljšavaju se stabilnost pri vožnji i preglednost.

## 8.7 Rasipač

### 8.7.1 Pričvršćivanje dodatnog podupirača

→ Isključite motor, izvucite kontaktni ključ.

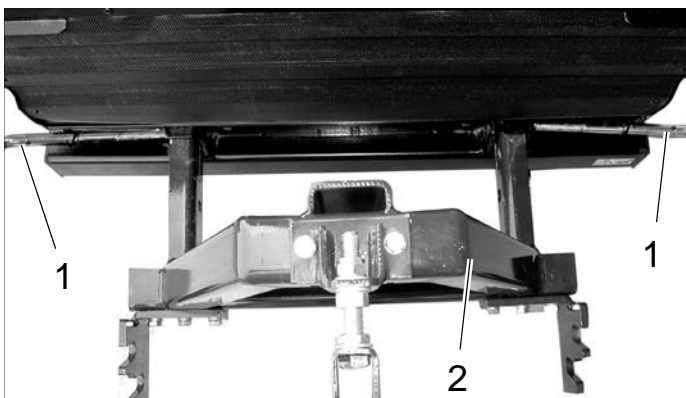

- 1 Sigurnosni svornjak
  - 2 Dodatni podupirač
- Okretanjem otkočite i izvucite sigurnosni svornjak.
  - Ugurajte dodatni podupirač u obje četverostrane cijevi na stražnjem dijelu uređaja.
  - Ugurajte i okretanjem fiksirajte sigurnosni svornjak.

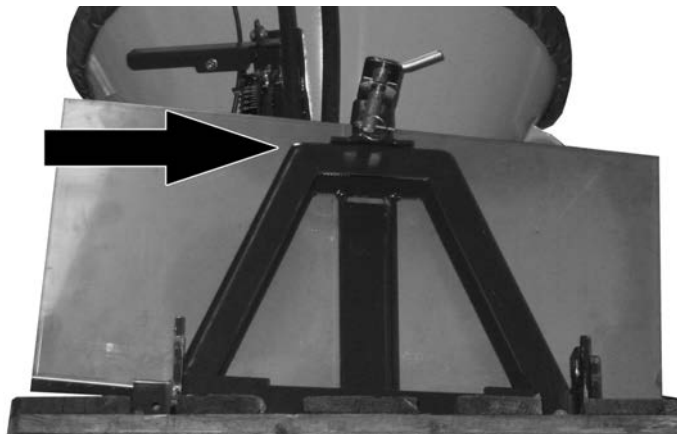

→ Okačite zaštitu od prskanja, kako biste zaštitili hladnjak od materijala za posipanje.

### 8.7.2 Pričvršćivanje valjkastog rasipača

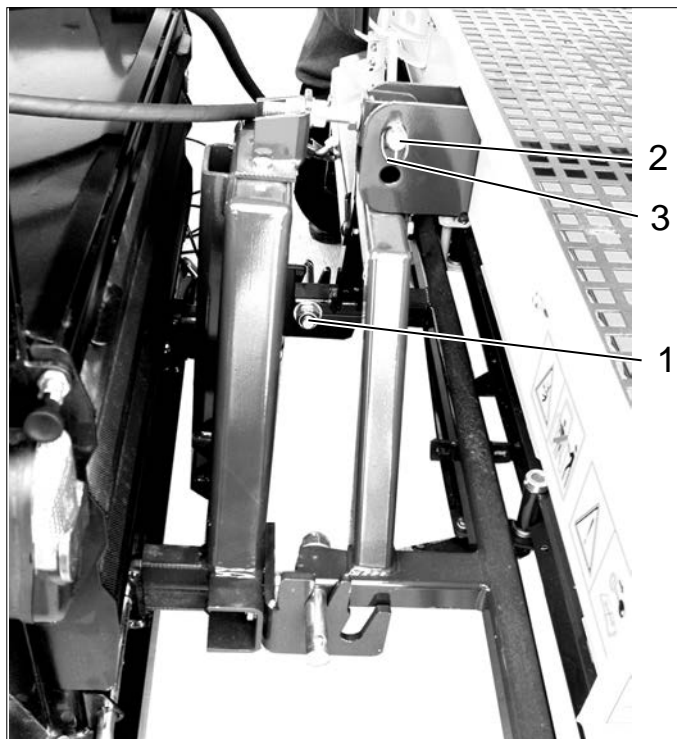

- 1 Zatik za pridržavanje
  - 2 Sigurnosni svornjak
  - 3 Preklopni osigurač
- Podignite valjkasti rasipač pa zatike za pridržavanje okačite u vodeće proreze s donje strane dodatnog podupirača. Koristite vodeće proreze bliže vozilu.
  - Poravnajte valjkasti rasipač i pričvrstite ga sigurnosnim svornjakom.
  - Sigurnosni svornjak osigurajte od isklizavanja pomoću preklopnog osigurača.

### 8.7.3 Pričvršćivanje tanjurastog rasipača



- 1 Zatik za pridržavanje
- 2 Sigurnosni svornjak
- 3 Preklopni osigurač

→ Postavite poput valjkastog rasipača, ali koristite vodeće proreze koji su udaljeniji od vozila.

### 8.7.4 Priklučivanje hidrauličkih vodova

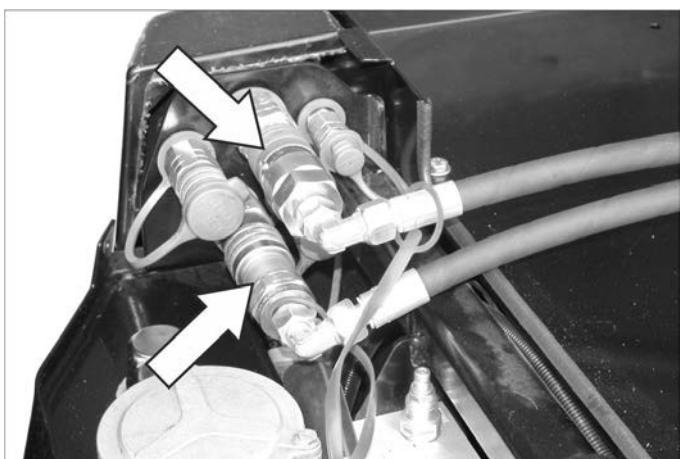

- Skinite zaštitne kapice sa hidrauličkih spojki pa spojite hidraulička crijeva s odgovarajućim spojka.
- Međusobno povežite zaštitne kapice radi zaštite od zaprljanja.

### 8.7.5 Priklučivanje stražnjeg svjetla

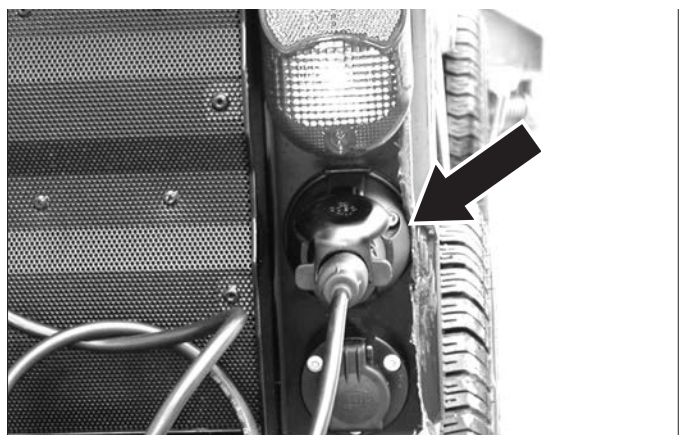

- Utaknite utikač u stražnji dio stroja za metenje.
- Po potrebi pričvrstite kabel, kako ga pokretni dijelovi ne bi zahvatili i uvukli.

### 8.7.6 Rukovanje

- Za uključivanje upravljača, uključite PTO

### 8.7.7 Preduvjet za rad

- Namjestite broj okretaja motora na donji dio područja "eco".

## 8.8 Rasipač



- 1 Rasipač
- 2 Radno svjetlo
- 3 Pripjatnik za potpornik (4x)

### 8.8.1 Pričvršćenje rasipača

- Podignite rasipač s potpornicima na potrebnu visinu tako da stražnji pripjatnik lansirnog vozila stane ispod.
- Otvorite sigurnosni svornjak na rasipaču prije postavljanja na vozilo tako što ćete polugu s unutrašnje strane okrenuti ulijevo (s lijeve i desne strane).

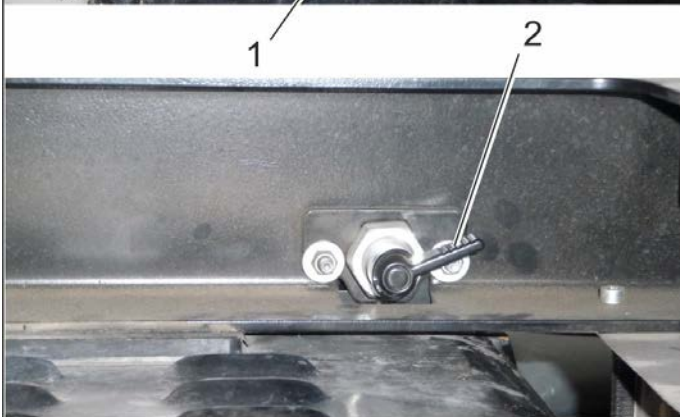

- 1 Sigurnosni svornjak
- 2 Poluga

- Postavite vozilo ispod rasipača koji stoji na potpornicima.
- Spustite rasipač u vodilicu stražnje konstrukcije.
- Prilikom prvog postavljanja rasipača na vozilo, treba namjestiti lijevu i desnu prednju vodilicu.

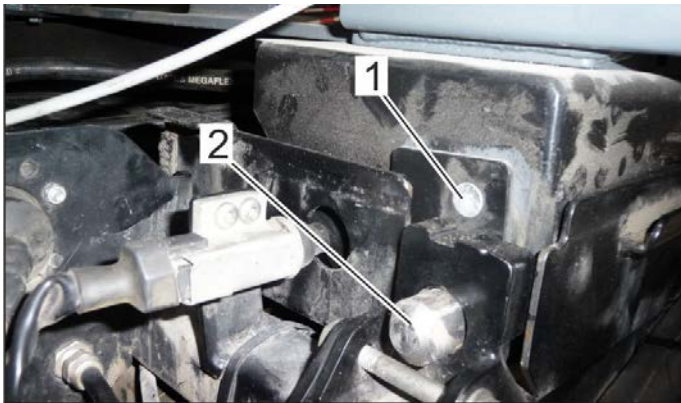

- 1 Vijak (jedan se vidi, dva su skrivena)
- 2 Vodilica

- Namještanje vodilice: 3 vijka s prednje strane otpustite za oko 1 okretaj (lijevo i desno).
- Gurnite rasipač sasvim prema naprijed tako da se sigurnosni svornjaci sa stražnje strane mogu pričvrstiti.
- Zategnite vijak koji se vidi.
- Deblokirajte sigurnosne svornjake pa rasipač gurnite malo unatrag kako biste zategli i preostale vijke.
- Rasipač gurnite sasvim prema naprijed i blokirajte sigurnosnim svornjacima straga.



- 1 Hidrauličke spojke glavnog radnog priključka (main PTO)
- 2 Električni utični spoj
- Spojite hidraulička crijeva i strujne utikače s odgovarajućim spojkama.

### 8.8.2 Rukovanje

- Za uključivanje upravljača, uključite PTO

### 8.8.3 Priključivanje radnog svjetla

- Utaknite utikač lampe u utičnicu na stražnjem vozilu.
- Uključite radno svjetlo pomoću sklopke.

### 8.9 Protuteg bez priključka za prikolicu

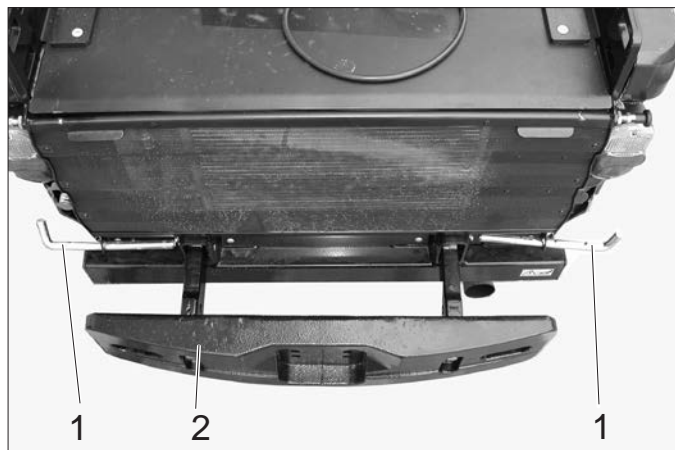

- 1 Sigurnosni svornjak
- 2 Protuteg
- Okretanjem otkočite sigurnosni svornjak pa ga izvucite u stranu.
- Ugurajte protuteg u četverostranu cijev okvira uređaja.
- Ugurajte i okretanjem fiksirajte sigurnosni svornjak.

### 8.10 Protuteg s priključkom za prikolicu

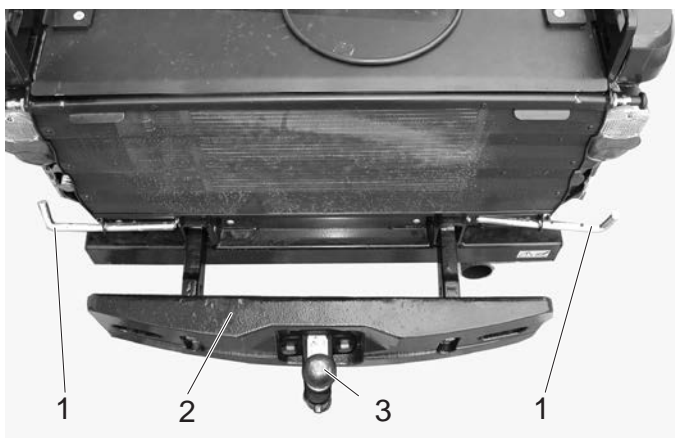

- 1 Sigurnosni svornjak
- 2 Protuteg
- 3 Priključak za prikolicu
- Okretanjem otkočite sigurnosni svornjak pa ga izvucite u stranu.
- Ugurajte protuteg s priključkom za prikolicu u četverostranu cijev okvira uređaja.
- Ugurajte i okretanjem fiksirajte sigurnosni svornjak.

#### 8.10.1 Priključak za prikolicu

- Dozvoljeno opterećenje na priklopu i vlačno opterećenje navedeni su u poglavlju „Tehnički podaci“.

## 8.11 Priključak za prikolicu

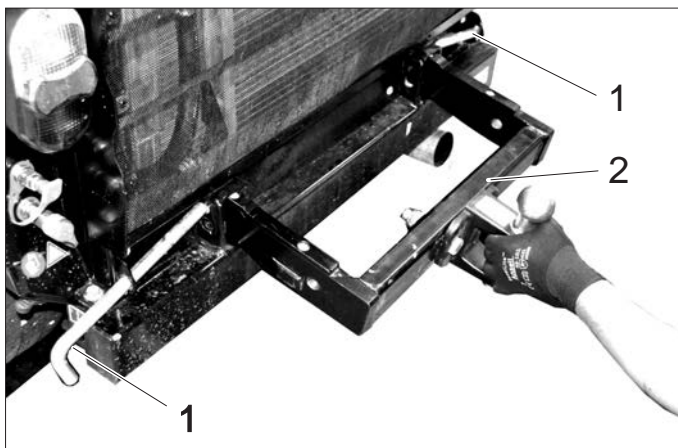

- 1 Sigurnosni svornjak
  - 2 Priključak za prikolicu
- ➔ Okretanjem otkočite sigurnosni svornjak pa ga izvucite u stranu.
  - ➔ Ugurajte priključak za prikolicu u četverostranu cijev okvira uređaja.
  - ➔ Ugurajte i okretanjem fiksirajte sigurnosni svornjak.
  - ➔ Dozvoljeno opterećenje na priklopu i vlačno opterećenje navedeni su u poglavlju „Tehnički podaci“.

## 8.12 Spojka oblika trokuta

Spojka oblika trokuta omogućava ugradnju već postojećih dogradnih sklopova.

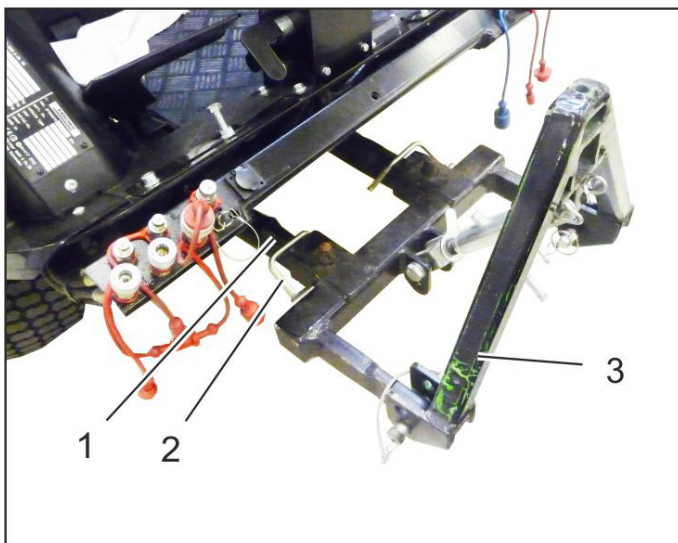

- 1 Čeoni podizni sklop
- 2 Sigurnosni svornjak
- 3 Spojka oblika trokuta

### 8.12.1 Pričvršćenje spojke oblika trokuta

- ➔ Postavite spojku oblika trokuta na čeoni podizni sklop pa ga osigurajte sigurnosnim svornjacima.

### 8.12.2 Preduvjet za rad

- Ovisno o težini postavljenog dogradnog uređaja, na stražnji dio uređaja treba postaviti utege (opcija).
- Uspostavite hidrauličko priključivanje ovisno o samom dogradnom uređaju. Pogledajte upute za rad dogradnog uređaja.

### 8.12.3 Rukovanje

- ➔ Za podizanje i spuštanje, čeonim podiznim sklopom rukuje se pomoću upravljačke palice.

## 8.13 Metla za korov

- samo uređaj s kabinom vozača

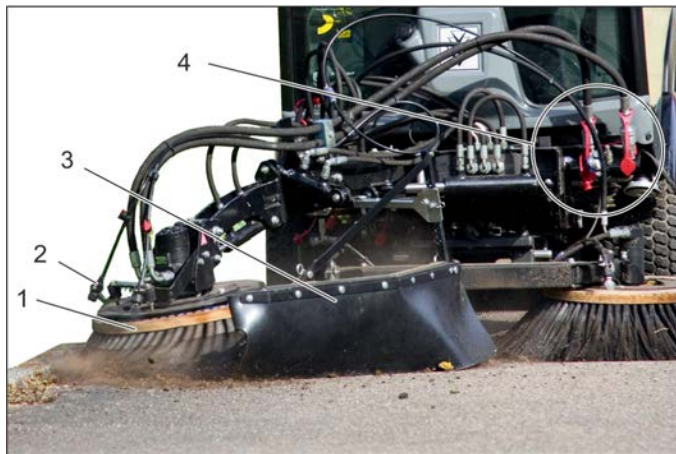

- 1 Metla za korov
- 2 Uređaj za prskanje vodom
- 3 Zaštita od prskanja
- 4 Hidrauličke spojke glavnog radnog priključka (main PTO)

### 8.13.1 Namjensko korištenje

Dodatak metle za korov pričvršćuje se na prednjem nosaču uređaja.

On služi na primjer za uklanjanje:

- tvrdokorne prljavštine
  - obraslog prostora između kamenih blokova
  - i za slične zadatke čišćenja.
- ➔ Dodatak se može upotrebljavati zajedno sa sustavom s dvije metle.
  - ➔ Metla za korov prikladna je za sve površine.
  - ➔ Na cestovnom pokrovu ili sličnim površinama mogu nastati tragovi grebanja, čak i ako se metla za korov pogoni u plivajućem položaju.

### 8.13.2 Važne napomene

- ➔ Pridržavajte se odredaba za vožnju po javnim cestama.
- ➔ Imajte u vidu lokalne propise o sprječavanju nesreća te sigurnosne naputke.
- ➔ Pridržavajte se sigurnosnih naputaka i uputa za uporabu nosivog vozila.

### 8.13.3 Preduvjet za rad

- ➔ Čeoni podizni sklop mora biti montiran na vozilu.

### 8.13.4 Montaža metle za korov

- ➔ Kompletno predmontiranu metlu za korov montirajte na čeoni podizni sklop i osigurajte ga.

#### Napomena

Ako se metla za korov isporučuje kao dodatak, istu prethodno sastavite u skladu s uputama za montažu 0.083-359.0 koje su priložene dodatku.

- ➔ Izvedite hidrauličke priključke PTO, AUX 1 i AUX 2 na vozilu.
- ➔ Priključite vodu.



### 8.13.5 Rukovanje

#### ⚠ OPASNOST

Opasnost od ozljede pri kontaktu s rotirajućom metlom za korov. Prilikom namještanja i rada obratite pozornost na dostatni sigurnosni razmak od osoba.

Opasnost od ozljede zbog odbačenog kamenja ili prljavštine. Zaštitu od prskanja pravilno namjestite i održavajte dostatan razmak od osoba.

#### ⚠ OPASNOST

Opasnost od nezgode zbog smanjene sposobnost upravljanja. Pri pritisku metle za korov prema dolje prednji kotači se rasterećuju. To može dovesti do smanjenja sposobnosti upravljanja. U tom slučaju odmah podignite metlu za korov.

➔ Rukovanje metlom za korov i prednjim nosačem uređaja vrši se pomoću upravljačke palice.

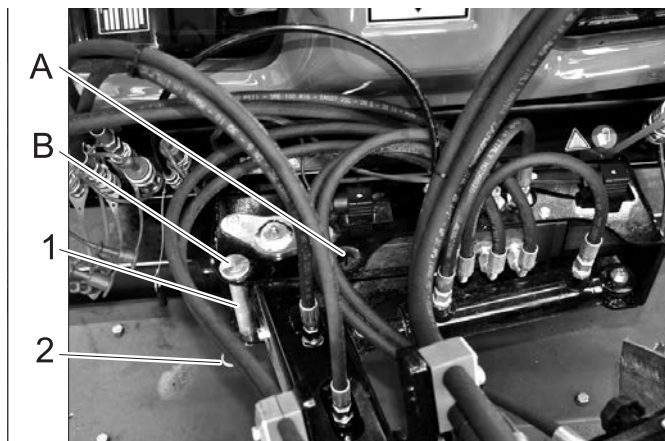

- 1 Svornjak transportnog osigurača
- 2 Opužni utikač

- A Pogon
- B Transport

- ➔ Izvucite svornjak transportnog osigurača.
  - ➔ Prednji nosač uređaja zakrenite nadesno.
  - ➔ Svornjak transportnog osigurača utaknite u položaj za pogon i osigurajte ga rascjepkom.
  - ➔ Prednji nosač uređaja spuštajte sve dok metla ne dodirne tlo.
  - ➔ Zategnite vijak.
  - ➔ Pritegnite protumaticu.
  - ➔ Pokrenite motor.
  - ➔ Podignite prednji nosač uređaja.
  - ➔ Metlu za korov zakotrljajte u željeni položaj (bočno naginjanje), kimnite (prekretanje naprijed) i zakrenite.
  - ➔ Za radove čišćenja, uključite radnu hidrauliku Main PTO, metla za korov se okreće.
  - ➔ Spustite prednji nosač uređaja u plivajući položaj.
- Napomena:**  
Obično se prednji nosač uređaja spušta u plivajući položaj. Ako je poželjan veći učinak čišćenja, metla za korov može se nakratko pritisnuti nadolje.
- ➔ Provedite radove čišćenja.

### 8.13.6 Funkcija upravljačke palice

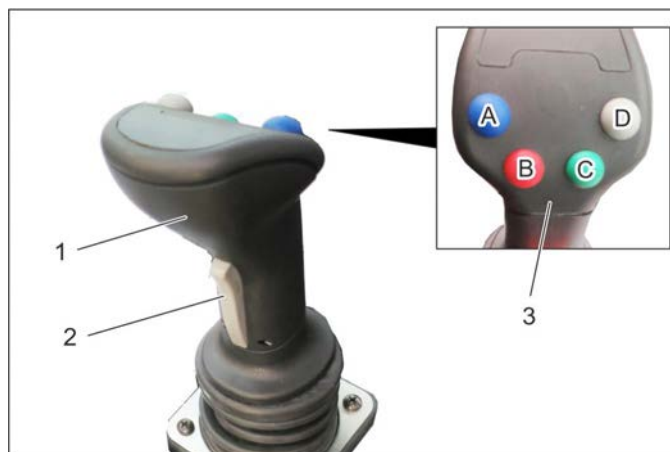

- 1 Upravljačka palica
- 2 Tipka sprijeda
- 3 Funkcijske tipke
- A - plava
- B - crvena
- C - zelena
- D - siva

➔ Pomoću upravljačke palice upravlja se sa sljedećim komponentama:

- Čeoni podizni sklop
- Priključak AUX 1
- Priključak AUX 2
- Priključak AUX električni 12 V

➔ Pri odabiru plivajućeg položaja svijetli odgovarajući prikaz.

#### 8.13.6.1 Rukovanje

Metla za korov

Čeoni podizni sklop (s plivajućim položajem)		
Plivajući položaj glavne sklopke (konzola)	Funkcijska tipka	Upravljačka palica
Aktiviranje	Pritisnite sivu tipku (D)	---

Čeoni podizni sklop (bez plivajućeg položaja)		
Plivajući položaj glavne sklopke (konzola)	Funkcijska tipka	Upravljačka palica
Deaktiviranje	---	pomicati naprijed / natrag

Krak metle za korov (s plivajućim položajem)		
Plivajući položaj glavne sklopke (konzola)	Funkcijska tipka	Upravljačka palica
Aktiviranje	Pritisnite zelenu tipku (C)	---

Spuštanje /podizanje metle za korov (bez plivajućeg položaja)		
Plivajući položaj glavne sklopke (konzola)	Funkcijska tipka	Upravljačka palica
Deaktiviranje	Pritisnuti i držati	pomicati nalijevo / nadesno

<b>Zakretanje kraka metle prema van / unutra</b>		
<i>Tipka sprijeda (upravljачka palica)</i>	<i>Funkcijska tipka</i>	<i>Upravljачka palica</i>
---	---	pomicati nalijevo / nadesno

<b>Klimanje glavom metle (prekretanje naprijed)</b>		
<i>Funkcijska tipka Plavo</i>	<i>Funkcijska tipka Crveno</i>	<i>Upravljачka palica</i>
Pritisnuti i držati	---	pomicati nalijevo / nadesno

<b>Kotrljanje glave metle (bočno nagibanje)</b>		
<i>Funkcijska tipka Plavo</i>	<i>Funkcijska tipka Crveno</i>	<i>Upravljачka palica</i>
---	Pritisnuti i držati	pomicati nalijevo / nadesno

### 8.13.7 Transport

#### ⚠ UPOZORENJE

*Povećana opasnost od ozljede pri vožnji s nepovoljno pozicioniranom metlom za korov. Za smanjenje opasnosti od ozljede na najmanju moguću mjeru metlu prije vožnje usmjerite kako je dolje opisano.*

- Podignite prednji nosač uređaja.
- Metlom kimnite naprijed.
- Zakrenite metlu u smjeru kazaljki sata.
- Postavite svornjak transportnog osigurača u položaj za transport i osigurajte ga rascjepkom.
- Montirajte zaštitu od prskanja tako da je metla pokrivena.

## 9 Skladištenje

### ⚠ UPOZORENJE

*Opasnost od ozljeda i oštećenja! Pri skladištenju imajte u vidu težinu uređaja.*

Ako se stroj ne koristi dulje vrijeme, molimo Vas uzmite u obzir sljedeće:

- Odložite stroj na zaštićenom, ravnom i suhom mjestu.
- Okrenite kontaktni ključ u položaj "STOP" pa ga izvucite.
- Osigurajte uređaj od samopokretanja, zakočite pozicijsku kočnicu.
- Zamijenite motorno ulje i filtre za motorno ulje.
- U slučaju opasnosti od mraza provjerite ima li dovoljno antifrizna.
- Akumulator punite otprilike svaka 2 mjeseca.
- Odvojite minus pol akumulatora u slučaju da uređaj nećete koristiti više od mjesec dana.

## 10 Njega i održavanje

### 10.1 Opće napomene

- Prije čišćenja i servisiranja stroja, zamjene dijelova ili preinake na neku drugu funkciju treba ga isključiti i po potrebi izvući kontaktni ključ.
- Prije radova na električnom sklopu odvojite akumulator.
- Zakočite pozicijsku kočnicu.
- Servisne radove smiju obavljati samo ovlaštene servisne službe ili stručnjaci za izvođenje takvih radova, koji su upoznati sa svim relevantnim sigurnosnim propisima.

### 10.2 Oplate

#### 10.2.1 Skidanje/postavljanje oplate motora

##### △ UPOZORENJE

Opasnost od opeklina. Prije skidanja oplate ostavite uređaj da se ohladi.



- 1 Bočna oplate motora
- 2 Rešetka hladnjaka

Za izvođenje različitih radova na održavanju mora se skinuti oplate motora.

#### 10.2.2 Skidanje bočne oplate motora



- 1 Bravica poklopca
- Otvorite obje bravice poklopca.
  - Podignite oplatu i zakrenite ju prema van.
  - Skinite oplatu.

#### 10.2.3 Postavljanje bočne oplate motora

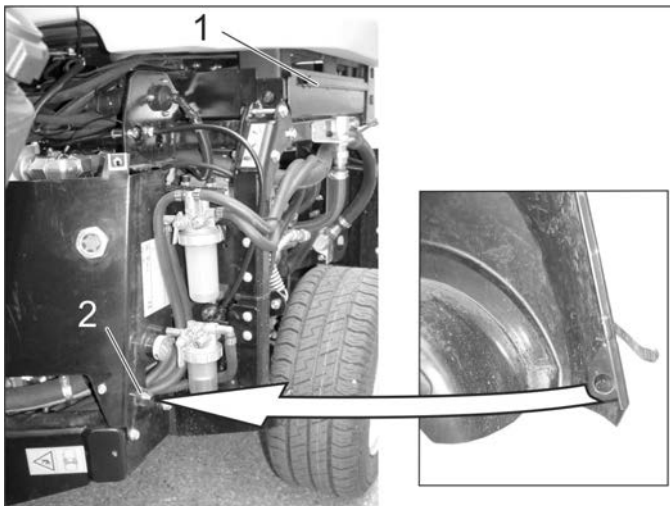

- 1 Utor za pričvršćivanje
  - 2 Konus za centriranje
- Umetnite donji kraj oplate iza kotača.
  - Zakrenite oplatu prema gore ka uređaju pa ovjesite gornji kraj u utor za pričvršćivanje.
  - Zatvorite brave poklopca.

#### 10.2.4 Skidanje rešetke hladnjaka

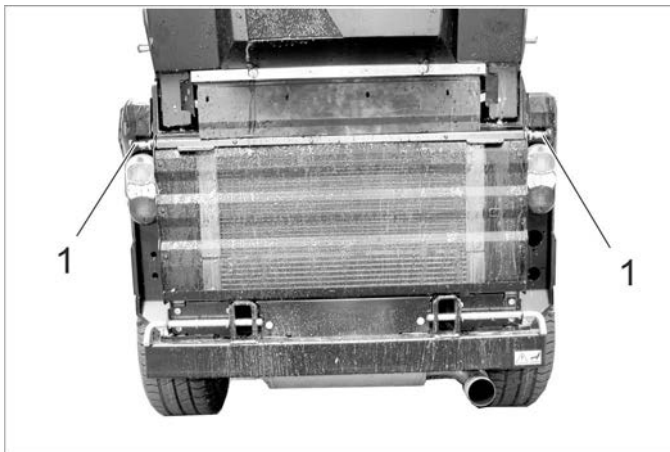

- 1 Zatvarač
- Otvorite oba zatvarača (izvucite zatvarač, okrenite za oko 90° i pustite).
  - Zakrenite rešetku hladnjaka s gornje strane prema van, povucite prema gore i skinite.

## 10.3 Čišćenje

- Podignite radni uređaj.
- Stroj postavite na ravnu podlogu.
- Broj okretaja motora postavite na položaj MIN.
- Okrenite kontaktni klič u položaj "STOP" pa ga izvucite.
- Zakočite pozicijsku kočnicu.

### 10.3.1 Čišćenje uređaja

Uređaj treba čistiti svakog dana po završetku radova.

#### OPREZ

*Opasnost od oštećenja!*

*Brtve vratila, električne komponente i hidrauličke ventile nemojte čistiti mlazom vode pod visokim tlakom.*

*Motor nemojte ispirati vodom.*

*Prilikom čišćenja uređaja visokotlačnim uređajem za čišćenje imajte u vidu odgovarajuće sigurnosne propise.*

*Lamele hladnjaka čistite samo komprimiranim zrakom (maksimalno 5 bara), a nipošto vodom.*

*Nemojte koristiti nagrizajuća sredstva za čišćenje.*

*Radi zaštite filtra za zrak, stražnji dio uređaja perite samo kada je motor isključen.*

- Provjerite postoje li na uređaju mjesta curenja ulja i goriva, kako biste izbjegli opasnost od požara. Preпустite servisnoj službi popravlanje mjesta propuštanja.
- Provjerite pokretljivost (podizanje i spuštanje) čeonog podiznog sklopa.
- Kako biste izbjegli opasnost od požara, pobrinite se da na motoru, prigušivačima buke, akumulatoru i spremniku za gorivo nema ostataka biljaka i ulja.
- Provjerite je li motor zaprljan pa ga po potrebi očistite četkom ili komprimiranim zrakom.

### 10.3.2 Čišćenje hladnjaka

- Provjerite zaprljanost hladnjaka.
- Veće predmete uklonite rukom.
- Zaprljanja uklonite mekom četkom ili komprimiranim zrakom.

## 10.4 Intervali održavanja

#### NAPOMENA

*Radi održavanja prava na jamstvene usluge tijekom jamstvenog roka sve servisne radove smije obavljati isključivo ovlaštena Kärcher servisna služba i to u skladu sa servisnom knjižicom.*

#### NAPOMENA

*Brojač sati rada ukazuje na vremena kada se trebaju vršiti radovi na održavanju.*

### 10.4.1 Svakodnevno prije početka rada

- Provjerite ispravnost svih komandnih elemenata i indikatora.
- Napunite spremnik za gorivo.
- Provjerite razinu motornog ulja.
- Provjerite razinu rashladne vode.
- Provjerite razinu hidrauličkog ulja.
- Provjerite filter za gorivo.
- Provjerite i po potrebi očistite filter za zrak.
- Podmažite sve ležajeve koji su pod "Radovi na održavanju / Podmazivanje stroja" označeni zvjezdicom (\*).
- Provjerite jesu li otvoreni ventili na separatoru vode i na filtru za gorivo.

- Provjerite ima li vode u separatoru vode.
- Očistite hladnjak.
- Provjerite je li prilikom vožnje s dogradnim uređajima potreban protuteg na stražnjem dijelu uređaja te je li isti montiran ako je to potrebno.
- Provjerite je li uređaj oštećen.

### 10.4.2 Nakon svakog pranja vozila

- Podmažite sve ležajeve koji su pod "Radovi na održavanju / Podmazivanje stroja" označeni zvjezdicom (\*).

### 10.4.3 Tjedno

- Provjerite tlak u gumama i njihovo stanje. Preporučeni tlak punjenja guma vidi na naljepnici u kabini vozača ili u poglavlju „Tehnički podaci | Gume“.
- Provjerite razinu vode za pranje vjetrobranskog stakla.

### 10.4.4 Nakon prvih 50 sati rada

- Prvu inspekciju prepustite servisnoj službi.

### 10.4.5 Svakih 50 sati rada

- Provjerite i očistite ventilator hladnjaka.
- Provjerite akumulator.
- Provjerite oksidaciju polova akumulatora, po potrebi ih iščerkajte i premažite odgovarajućom mašću. Pazite na pričvršćenost spojnih kabela.
- Očistite dinamo (ne visokotlačnim uređajem za čišćenje).
- Podmažite ležajeve (vidi "Podmazivanje stroja").

### 10.4.6 Svakih 250 sati rada ili jednom u pola godine

- Provjerite ležaj zglobnog upravljanja. \*
- Zamijenite motorno ulje i filtre za motorno ulje.
- Provjerite omjer mješavine vode i antifrizu.
- Očistite ili zamijenite filter za vodu.
- Zamijenite ulje u transportnim motorima.
- Provjerite zabrtvljenost i pričvršćenost hidrauličkog sustava i njegovih priključaka te postoje li eventualna ostrugana mjesta.
- Zamijenite filter za zrak.
- Provjerite ispravnost i namještenost kočnica. \*
- Provjerite namještenost i broj okretaja motora. \*
- Provjerite crijevo koje vodi od filtra za zrak do motora.
- Provjerite crijeva i stezne obujmice.
- Komprimiranim zrakom očistite lamele hladnjaka za vodu, za ulje te klima-uređaja.
- Provjerite ispravnost grijača. \*
- Provjerite filter za zrak ventilatora toplog zraka, pa ga prema potrebi zamijenite.
- Provjerite pohabanost klinastog remena.
- Provjera pokretljivosti Bowden poteznih žica i svih pokretnih dijelova
- Očistite ventilacijske otvore rasvjetnih elemenata.

\* Obavlja servisna služba.

### 10.4.7 Svakih 500 sati ili jednom u pola godine

**Sve radove treba obavljati servisna služba.**

- Zamijenite filter za gorivo.
- Zamijenite hidrauličko ulje.
- Zamijenite filter za hidrauličko ulje.
- Provjerite nepropusnost sustava ispušnih plinova.
- Provjera oštećenosti i korozije vodova pod naponom i kontakata
- Zamijenite klinasti remen hidrauličke pumpe te podmažite zatezni valjak.

#### 10.4.8 Svakih 1000 sati rada ili jednom godišnje

**Sve radove treba obavljati servisna služba.**

- Zamijenite rashladnu vodu.
- Namjestite ventile.
- Obavite vizualnu kontrolu crijeva za gorivo i crijeva za rashladnu vodu, te ih prema potrebi zamijenite.

#### 10.4.9 Svakih 1500 sati rada

**Sve radove treba obavljati servisna služba.**

- Zamijenite klinasto remenje.
- Provjerite i očistite mlaznice za ubrizgavanje.

#### 10.4.10 Svakih 2000 sati rada

- Izvršite lepanje sjedišta ulaznih i izlaznih ventila (prepusite servisnoj službi).

#### 10.4.11 Godišnje

- Podsjetite servisnu službu da poštuje ispitivanje sigurnosti u skladu s lokalno važećim propisima.

### 10.5 Radovi na održavanju

#### 10.5.1 Opće sigurnosne napomene

##### ⚠ OPASNOST

*Opasnost po život!*

*Prije popravaka uklonite vozilo iz opasnog prometnog područja; nosite pritom signalnu odjeću.*

##### ⚠ OPASNOST

*Opasnost od ozljeda od strane motora tijekom zaustavnog hoda! Nakon isključivanja motora pričekajte 5 sekundi. U tom se vremenu morate obavezno držati podalje od radnog područja.*

*Opasnost od ozljeda nehotično pokrenutim uređajem. Prije radova na uređaju izvucite kontaktni ključ i odvojite akumulator.*

*Visokotlačni mlaz nemojte usmjeravati izravno na električne komponente, gume, lamele hladnjaka niti hidraulička crijeva.*

*Prilikom čišćenja uređaja visokotlačnim uređajem za čišćenje imajte u vidu odgovarajuće sigurnosne propise. Servisne radove na hidrauličkom sustavu smije obavljati samo posebno obučeno osoblje.*

##### ⚠ OPASNOST

*Opasnost od ozljeda!*

*Pri svim radovima održavanja spustiti dogradni uređaj, kako biste rastlačili hidraulički sustav.*

*Opasnost od ozljeda u slučaju da se spremnik nakupljene prljavštine zakrene unatrag. Prije radova ispod spremnika nakupljene prljavštine isti posve zakrenite u položaj za pražnjenje (kod stroja za metenje).*

*Opasnost od ozljeda nehotično spuštenim spremnikom nakupljene prljavštine. Radove na turbini izvodite samo kada je spremnik nakupljene prljavštine potpuno podignut (kod stroja za metenje).*

##### ⚠ UPOZORENJE

*Prije svih servisnih radova i popravaka stroj treba pustiti da se dovoljno ohladi.*

*Ne dodirujte vrele dijelove kao što su pogonski motor i ispušni sklop.*

*Rashladna voda je vruća.*

##### OPREZ

*Motorno i loživo ulje, diesel i benzin ne smiju dospjeti u okoliš. Molimo Vas da štite tlo i staro ulje zbrinete u skladu s propisima.*

#### 10.5.2 Priprema

- Postavite stroj na ravnu podlogu.
- Spustite radni uređaj.
- Broj okretaja motora postavite na položaj MIN.
- Okrenite kontaktni ključ u položaj "STOP" pa ga izvucite.
- Zakočite pozicijsku kočnicu.

#### 10.5.3 Sigurnosni napuci za rad akumulatora

Pri radu s akumulatorima obavezno obratite pozornost na sljedeća upozorenja:

	<i>Uzmite u obzir naputke u uputama za uporabu akumulatora i na akumulatoru, kao i u ovim uputama za uporabu!</i>		<i>Opasnost od ozljeda kiselinom!</i>
	<i>Nosite zaštitne naočale!</i>		<i>Prva pomoć!</i>
	<i>Kiseline i akumulatorne držite van domašaja djece!</i>		<i>Upozorenje!</i>
	<i>Opasnost od eksplozije!</i>		<i>Zbrinjavanje u otpad!</i>
	<i>Zabranjeni su vatra, iskrenje, otvoren plamen i pušenje!</i>		<i>Akumulator se ne smije baciti u kantu za smeće!</i>

##### ⚠ OPASNOST

*Poštujte propise o sprječavanju nesreća kao i DIN VDE 0510, VDE 0105 T.1.*

*Opasnost od eksplozije! Ne stavljajte alat niti bilo što slično na akumulator t.j. na polove i spojeve čelija.*

*Opasnost od ozljeda! Rane nikad ne dovodite u kontakt s olovom. Nakon radova s akumulatorom uvijek operite ruke.*

*Opasnost od požara i eksplozije!*

- Pušenje i otvoreni plamen su strogo zabranjeni.
- Prostorije u kojima se pune akumulatori moraju biti dobro prozračene, jer se pri punjenju stvara visoko eksplozivni plin.

*Opasnost od ozljeda kiselinom!*

- Ako kiselina prsne u oči ili na kožu, odmah isperite s puno čiste vode.
- Nakon toga se bez odlaganja obratite liječniku.
- Onečišćenu odjeću isperite vodom.
- Zamijenite odjeću.

#### 10.5.4 Ugradnja i priključivanje akumulatora

- Akumulator postavite u držač akumulatora.
- Stezaljku (crveni kabel) priključite na plus pol (+).
- Drugu stezaljku priključite na minus pol (-).
- Umetnite akumulator.
- Pričvrstite držač na dnu akumulatora.

##### NAPOMENA

*Prilikom demontiranja akumulatora pazite na to da se najprije odvoji kabel s minus pola. Provjerite jesu li polovi i stezaljke akumulatora dostatno zaštićeni mazivom.*

### 10.5.5 Punjenje akumulatora

#### ⚠ **Opasnost**

Opasnost od ozljeda! Pridržavajte se propisa o sigurnosti pri radu s akumulatorom. Pridržavajte se uputa za uporabu koje je izdao proizvođač punjača.

#### ⚠ **Opasnost**

Akumulator puniti samo prikladnim punjačem.

- Izvadite akumulator.
- Odvojite minus pol akumulatora.
- Odvojite plus pol akumulatora.
- Plus pol punjača povežite s plus polom akumulatora.
- Minus pol punjača povežite s minus polom akumulatora.
- Utaknite strujni utikač u utičnicu i uključite punjač.
- Napunite akumulator s najslabijom mogućom strujom punjenja.

#### **NAPOMENA**

Kada je akumulator napunjen, punjač najprije odvojite od električne mreže pa zatim od akumulatora.

### 10.5.6 Zamjena kotača

#### ⚠ **Opasnost**

Pri popravcima koji se vrše na javnim cestama u opasnim prometnim područjima treba nositi signalnu odjeću.

#### ⚠ **OPASNOST**

Opasnost od ozljeda!

Provjerite stabilnost podloge. Stroj podlagačima dodatno osigurajte od samopokretanja.

- Stroj postavite na ravnu podlogu.
- Izvucite kontaktni ključ.
- Zakočite pozicijsku kočnicu.
- Dizalicu namjestiti na odgovarajuće prihvatno mjesto prednjeg odnosno stražnjeg kotača.

#### **NAPOMENA**

Koristite uobičajenu dizalicu za podizanje motornih vozila.

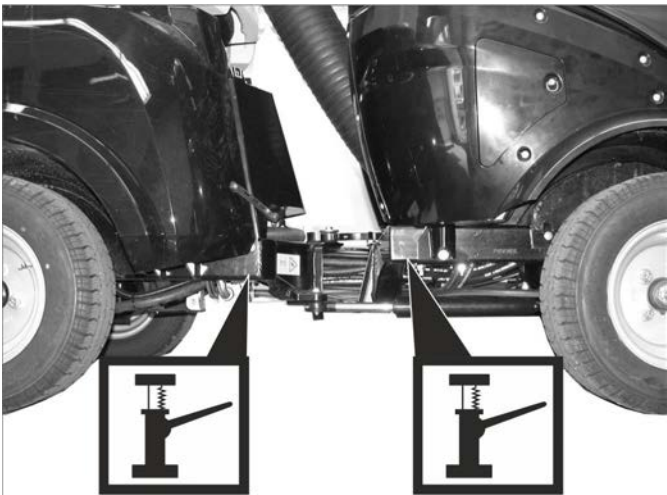

Prihvatna mjesta za automobilsku dizalicu

- Odgovarajućim alatom otpustite matice/svornjake za oko 1 pun krug.
- Stroj podignite dizalicom.
- Izvijte i skinite matice/svornjake.
- Skinite kotač.
- Neispravan kotač predajte na popravak odgovarajućoj stručnoj radionici.
- Postavite kotač, uvijte matice/svornjake do kraja pa lagano zategnite.
- Stroj spustite dizalicom.
- Pritegnite matice/svornjake potrebnim zateznim momentom.

Zatezni moment prednjih guma	83 - 85 Nm
Zatezni moment stražnjih guma	83 - 85 Nm

### 10.5.7 Provjera razine motornog ulja i dopunjavanje



1 Poklopac za ulijevanje ulja (motor)

2 Šipka za mjerenje razine ulja

3 Filtar za ulje

- Stroj postavite na ravnu podlogu.
- Izvucite šipku van.
- Obrišite i ugurajte štap unutra.
- Izvucite šipku van.

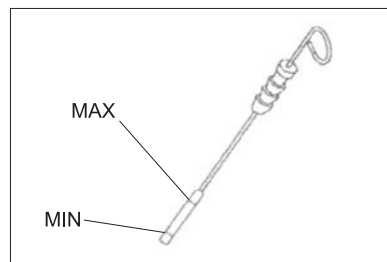

- Očitajte razinu ulja.
- Šipku za mjerenje ponovo ugurajte unutra.
- Razina ulja se mora nalaziti između oznaka "MIN" i "MAX".
- Dopunite motorno ulje, ako njegova razina padne ispod oznake "MIN".
- Ne puniti motor preko oznake "MAX".
- Odvijte poklopac za ulijevanje ulja.
- Ulijte motorno ulje.  
Vrsta ulja: vidi poglavlje "Tehnički podaci".
- Zatvorite poklopac za ulijevanje ulja.
- Pričekajte najmanje 5 minuta.
- Provjerite razinu motornog ulja.

#### **OPREZ**

Previsoka razina ulja može uslijed pregrijavanja oštetiti motor. U slučaju da razina ulja pređe oznaku "MAX", ulje se mora ispustiti dok se ne dostigne maksimalno dopuštena razina.

### 10.5.8 Zamjena motornog ulja i filtra za motorno ulje

**Napomena:** Zagrijani motor olakšava ispuštanje.

#### ⚠ **Opasnost**

*Opasnost od opeklina vrelim uljem ili mogućim vrelim dijelovima stroja!*

- Pripremite prihvatnu posudu za najmanje 6 lit. ulja.
- Pustite da se motor ohladi.

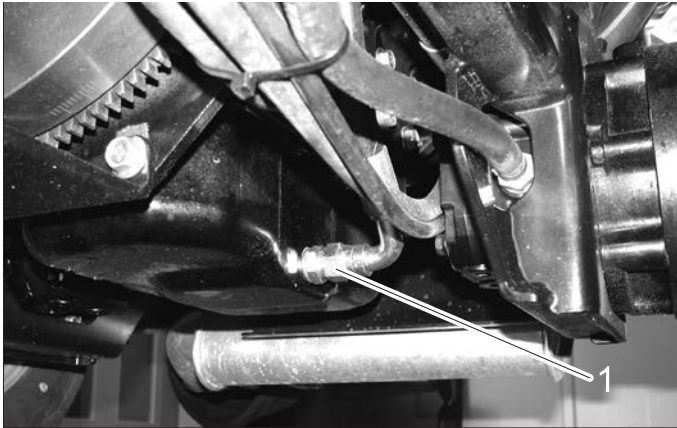

1 Vijak za ispuštanje ulja

- Odvijte vijak za ispuštanje ulja.
- Odvijte poklopac za ulijevanje ulja.
- Ispustite ulje.
- Odvijte filter za ulje.
- Očistite prihvatnik i brtveće površine.
- Prije ugradnje uljem premažite brtvu novog filtra za ulje.
- Ugradite filter za ulje i pritegnite ga rukom.
- Uvijte vijak za ispuštanje ulja s novom brtvom (zatezni moment 60 Nm).
- Ulijte motorno ulje.  
Vrsta ulja: vidi poglavlje "Tehnički podaci".
- Zatvorite otvor za ulijevanje ulja.
- Ostavite motor neka radi približno 30 sekundi.
- Provjerite razinu motornog ulja.
- Staro ulje predajte na za to predviđenom sabirnom mjestu.

### 10.5.9 Provjera i dopunjavanje hidrauličkog ulja

#### ⚠ **Važno**

*Kako biste izbjegli smetnje u radu, osobitu pažnju poklonite čistoći pri svim provjerama i radovima na održavanju.*



- 1 Kontrolno okno za provjeru hidrauličkog ulja
- 2 Filtar za gorivo
- 3 Separator vode

Razina ulja mora biti unutar kontrolnog okna.

- Dopunite hidrauličko ulje.

Vrsta ulja: vidi poglavlje "Tehnički podaci".

**Napomena:** Nedostaje li hidrauličkog ulja, možete ga dopuniti specijalnim posebnim priborom (kataloški br.) ili te poslove prepustite servisnoj službi poduzeća Kärcher.

### 10.5.10 Zamjena hidrauličkog ulja i filtra za hidrauličko ulje

**Zamjenu vrši samo ovlaštena servisna služba.**

Čak i najsitnija prljavština u hidrauličkom sustavu može izazvati velike smetnje te je stoga postrojenje opremljeno filtrom za hidrauličko ulje.

### 10.5.11 Provjera hidrauličkog sklopa

**Za održavanje hidrauličkog sklopa zadužena je isključivo servisna služba tvrtke Kärcher.**

- Provjerite nepropusnost svih hidrauličkih crijeva i priključaka.

### 10.5.12 Zamjena ulja u transportnim motorima

**Zamjenu vrši samo ovlaštena servisna služba.**

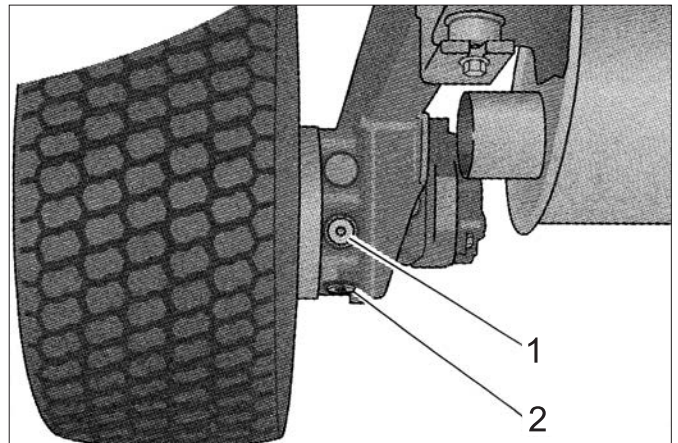

- 1 Vijak za dolijevanje ulja
- 2 Vijak za ispuštanje ulja

### 10.5.13 Provjera razine rashladnog sredstva

- Skinite desnu oplatu motora.



- 1 Ekspanzijska posuda za rashladno sredstvo

Razina rashladne vode smije se provjeravati samo kad je motor ohlađen.

- Razina rashladne vode mora biti kod donje oznake.

#### 10.5.14 Dolijte rashladnu vodu.

- Za dopunjavanje koristite mješavinu vode i antifrizu.
  - Nemojte miješati različite antifrizu.
  - Za mješavinu koristite samo meku vodu.
  - Rashladnu vodu ulijevajte samo kada je motor hladan.
  - Skinite desnu oplatu motora.
- Ako je ekspanzijska posuda za rashladnu vodu posve prazna, najprije dopunite hladnjak:

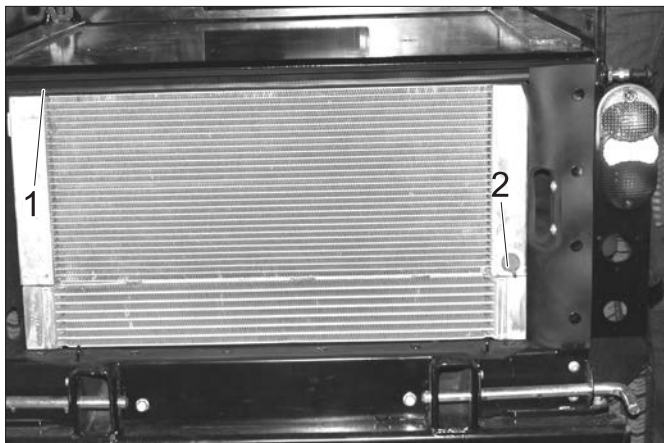

- 1 Poklopac hladnjaka
- 2 Ispusni vijak

- Odvijte poklopac hladnjaka.
- Lagano napunite hladnjak do kraja tako da se ne stvore mjehurići.
- Zavijte poklopac hladnjaka.

Dopunjavanje ekspanzijske posude za rashladnu vodu:

- Skinite poklopac ekspanzijske posude.
  - Napunite ekspanzijsku posudu do donje crte.
  - Zatvorite poklopac ekspanzijske posude.
  - Pokrenite motor i pričekajte da se ugrije.
  - Provjerite razinu napunjenosti ekspanzijske posude za rashladno sredstvo.
- Kod toplog motora razina rashladne vode mora biti na gornjoj crti.
- U slučaju da je razina rashladne vode u motoru preniska, ostavite motor neka se ohladi pa u ekspanzijsku posudu ulijte nedostajuću količinu rashladne vode.

#### 10.5.15 Provjera separatora vode



- 1 Zaporna slavina
- 2 Natična matica
- 3 Spremnik
- 4 Žičani filter
- 5 Plovak
- 6 Opruga

- Uvjerite se da je zaporna slavina otvorena.
- Provjerite nalazi li se plovak na dnu separatora vode. Ako to nije slučaj, to znači da u separatoru ima vode te da se isti mora očistiti.

#### 10.5.16 Čišćenje separatora vode

##### ⚠ **Opasnost**

*Opasnost od eksplozije!*

- Radove na održavanju nemojte obavljati u zatvorenim prostorijama.
- Pušenje i otvoreni plamen su strogo zabranjeni.
- Zatvorite zapornu slavinu.
- Postavite prihvatnu posudu pod separator vode.
- Otpustite slijepu maticu.
- Skinite spremnik separatora vode.
- Izvadite iz spremnika oprugu i plovak.
- Očistite unutrašnjost spremnika.
- Očistite žičani filter.
- Provjerite brtveni prsten između spremnika i gornjeg dijela separatora vode.
- Ponovo sastavite separator vode.
- Otvorite zapornu slavinu.
- Odzračite sustav goriva.

#### 10.5.17 Zamjena filtra za gorivo

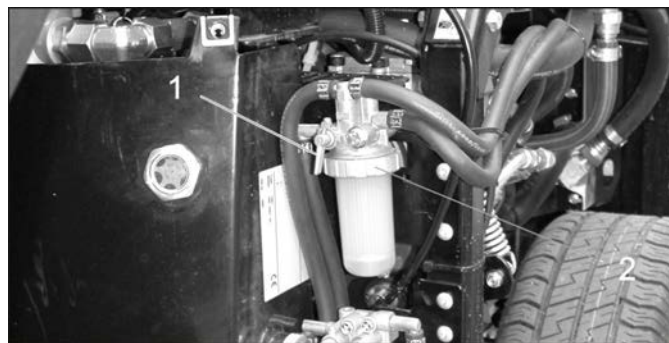

- 1 Zaporna slavina
- 2 Natična matica

##### ⚠ **UPOZORENJE**

*Opasnost od ozljeda uslijed istjecanja goriva! Gorivo koje istekne odmah prikupite i prebrišite.*

*Navucite zaštitne rukavice.*

- Isključite motor i ostavite ga neka se ohladi.
- Zatvorite zapornu slavinu na separatoru vode.
- Postavite prihvatnu posudu pod filter za gorivo.
- Odvijte filter za gorivo.
- Brtvu novog filtra za gorivo premažite tankim slojem goriva.
- Rukom zavijte novi filter za gorivo.
- Otvorite zapornu slavinu na separatoru vode.

#### 10.5.18 Odzračivanje sustava goriva

Ako je spremnik prazan ili u slučaju da je zamijenjen filter za gorivo, sustav goriva se mora odzračiti.

- Provjerite je li spremnik za gorivo napunjen.
- Otvorite zapornu slavinu na separatoru vode.
- Pokrenite motor.
- Zatvorite zapornu slavinu kada se sustav odzrača.



### 10.5.19 Provjera filtra za zrak



1 Indikator zamjene filtra za zrak

→ Ako je indikator crvene boje, to znači da treba zamijeniti uložak filtra za zrak.

### 10.5.20 Čišćenje i zamjena filtra za zrak

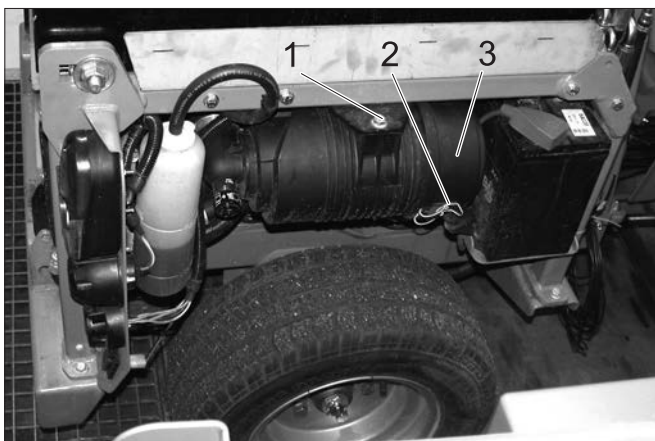

1 Vijak

2 Stezaljka

3 Kućište filtra za zrak

→ Odvijte vijak.

→ Gurnite filter za zrak prema unutra, pa ga skinite prema unutra.

→ Otpustite stezaljke.

→ Otvorite kućište filtra za zrak.

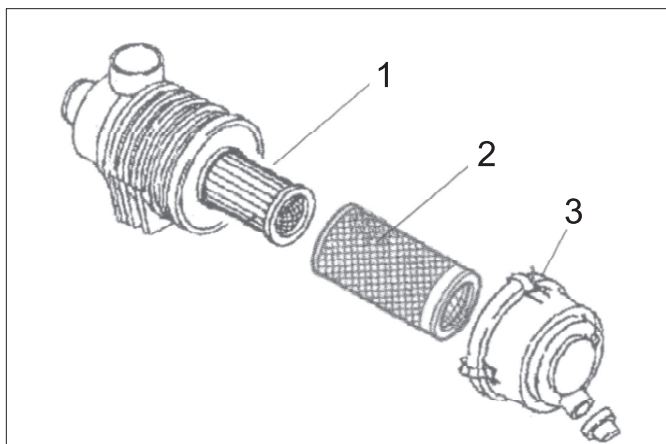

1 Uložak filtra za zrak

2 Prefilter

3 Stezaljka

→ Skinite prefiltar.

Ostavite uložak filtra za zrak ugrađen, kako prilikom čišćenja prefiltara prašina ne bi dospjela u motor.

→ Prefiltar pažljivo ispušite iznutra komprimiranim zrakom (0,3...0,5 MPa).

→ Ako prefiltar nije čist ili je oštećen, koristite novi.

→ Očistite unutrašnjost kućišta filtra za zrak.

→ Zamijenite uložak filtra ako je potrebno.

→ Filter za zrak ponovo sastavite obrnutim redoslijedom.

→ Pritisnite tipku za prikaz filtra za zrak kako biste ga resetirali.

## 10.5.21 Podmazivanje stroja

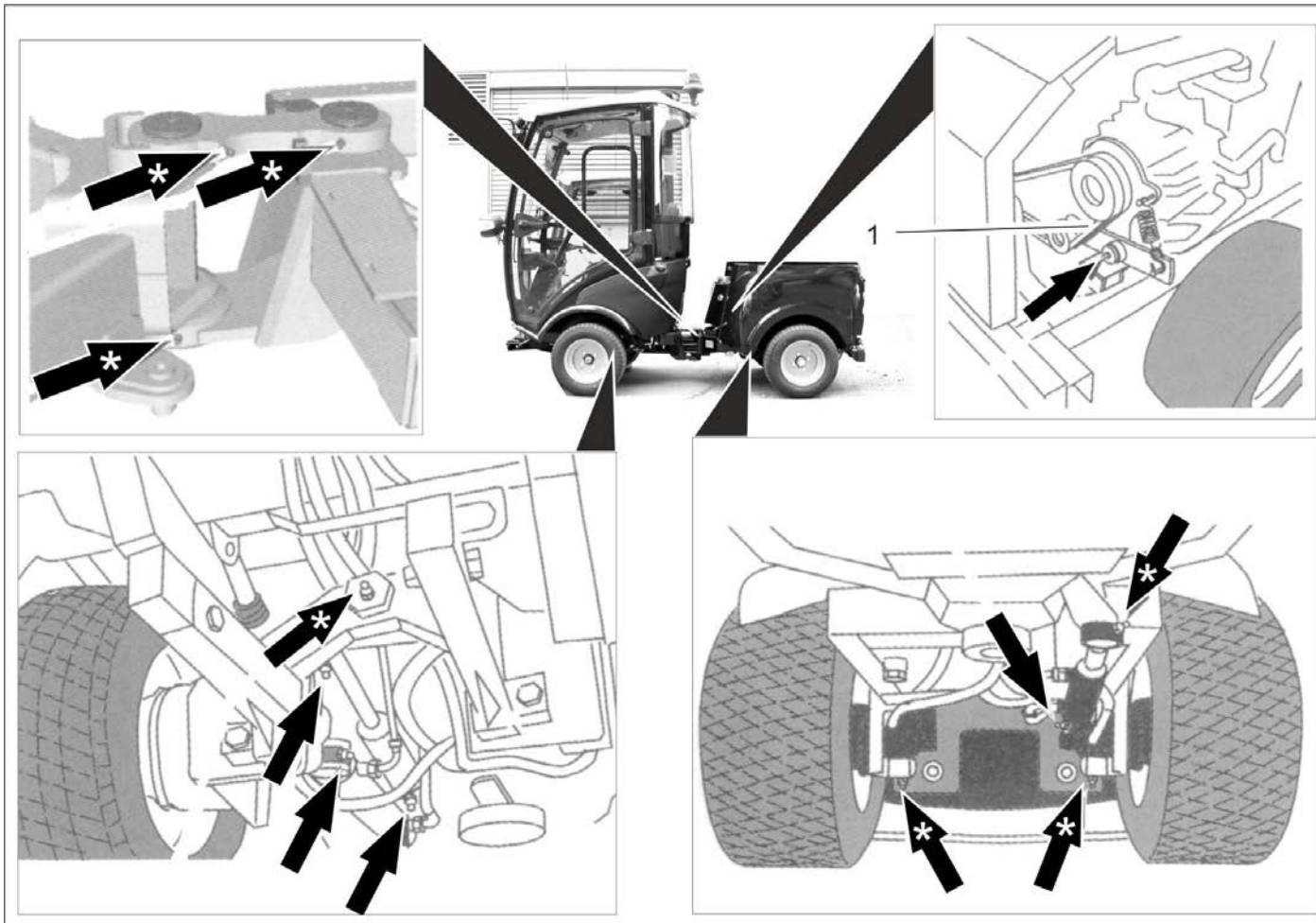

Slika je simbolična

1 Klinasti remen

### OPREZ

Opasnost od smetnji u radu. Pazite da klinasti remen ne dođe u kontakt s mazivom.

- Mazalicom podmažite nazuvicu za podmazivanje označenu strelicom.
- Nazuvice za podmazivanje označene zvjezdicom (\*) treba podmazivati svakodnevno prije početka radova.
- Sve pomične dijelove zaporne odn. sigurnosne poluge povremeno treba podmazivati.
- Podmažite mazalicom koristeći visokokvalitetno višenamjensko mazivo.

## 10.5.22 Provjera klinastog remena

Provjerite klinasti remen na ventilatoru hladnjaka motora.

## 10.5.23 Održavanje brisača stakla

■ samo uređaj s kabinom vozača

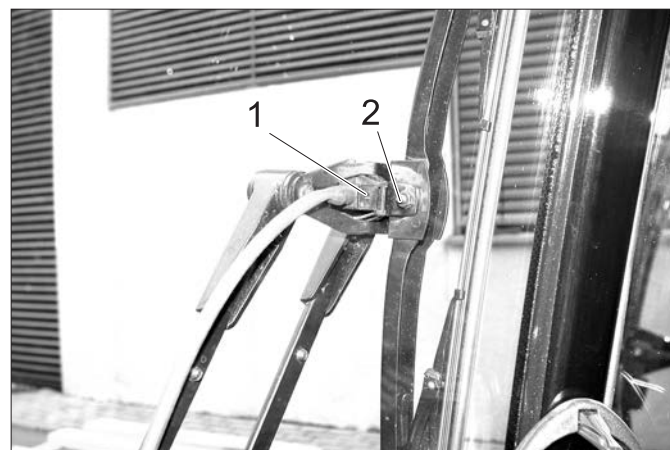

1 Nastavak za prskanje

2 Vijak

Čišćenje/ugađanje nastavaka za prskanje:

- Otvore nastavaka za prskanje očistite žicom.
- Smjer prskanja podesite okretanjem raspršivača uz pomoć žice.

Zamjena gume brisača:

- Otpustite vijak.
- Zamijenite gume brisača.

## 10.6 Osigurači

### NAPOMENA

Koristite samo osigurače iste jakosti.

→ Neispravne osigurače zamijenite novim.

### 10.6.1 Zamjena osigurača iz kutije s osiguračima u upravljačkoj kabini

■ samo uređaj s kabinom vozača

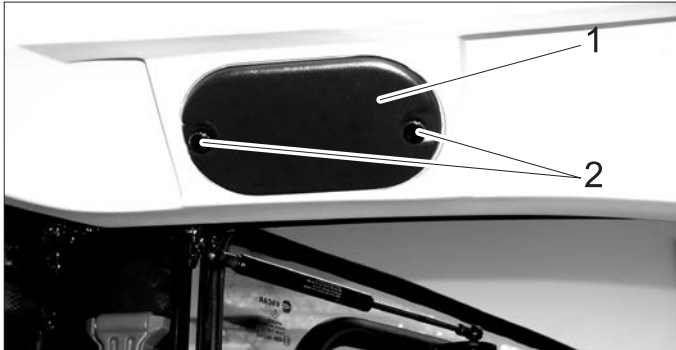

1 Poklopac

2 Nazubljeni vijak

→ Odvijte nazubljene vijke i skinite poklopac.

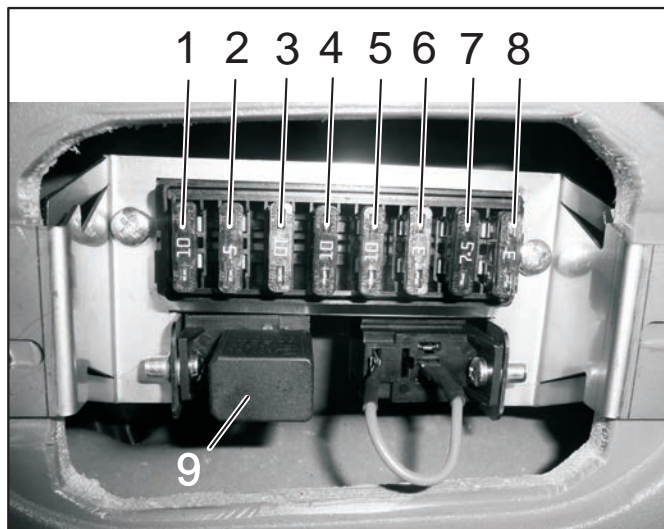

#### Osigurači upravljačke kabine

1	Slobodno utično mjesto za prekidač u stropnoj konzoli (drugo mjesto s desne strane)	10 A
2	Priključak za auto radio	3 A
3	Radno svjetlo	10 A
4	Prekidač za opciju (npr. grijani vanjski retrovizori)	10 A
5	Brisač vjetrobrana	10 A
6	Perač vjetrobranskog stakla	3 A
7	Rotirajuće svjetlo	7.5 A
8	Svjetlo u kabini	3 A
9	Releji dugih svjetala	

### 10.6.2 Zamjena osigurača iz kutije s osiguračima u prostoru motora



1 Poklopac

→ Skinite poklopac.

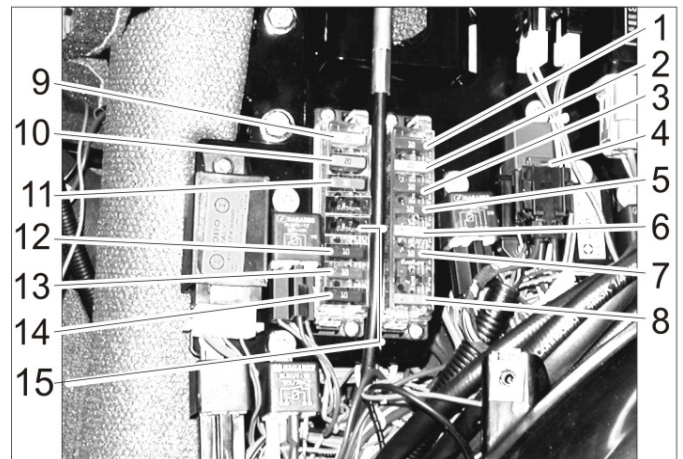

#### Osigurači u prostoru motora

1	Indikatori, temperatura rashladne vode, pumpa za gorivo, sirena za signalizaciju vožnje unatrag, 7-polna utičnica s prednje strane, 2-polna utičnica s prednje strane, vremenska sklopka ventila za isključivanje motora, ventil za isključivanje motora (dopunjavanje)	10 A
2	2-polna utičnica s prednje strane, 7-polna utičnica s prednje strane, 2-polna utičnica sa stražnje strane, prednje svjetlo	20 A
3	Ventil smjera vožnje, dinamo,	10 A
4	Klima uređaj	7.5 A
5	Utičnica konzole za lokalnu mrežu vozila, 7-polna utičnica s prednje strane	10 A
6	Ventil za isključivanje motora (odzivna struja)	30 A
7	Brojač sati metenja, zaustavljanje radnog priključka, indikator kočnice	10 A
8	Glavni osigurač	40 A
9	Prednje svjetlo	20 A
10	Klima uređaj	20 A
11	Kabina	30 A
12	Rotirajuće svjetlo, sirena, relej svjetla, 7-polna utičnica s prednje strane (pin 1)	10 A
13	Pokazivači smjera, upozoravajuće trepćuće svjetlo	10 A
14	Klima uređaj	10 A
15	Udobno sjedalo	15 A

## 11 Pomoć u slučaju smetnji

### 11.1 Smetnje s prikazom

Pokazivač	Uzrok	Otklanjanje	Izvođač radova
Upozoravajuće svjetlo temperature motora svijetli	Pregrijan motor	Broj okretaja motora postavite na prazan hod.	Rukovatelj
		Provjerite stanje rashladne tekućine u motoru. Ako se upozoravajuće svjetlo ne ugasi u roku od 5 minuta, zaustavite motor i potražite pomoć servisne službe.	
Upozoravajuće svjetlo temperature hidrauličkog ulja svijetli	Hidrauličko ulje je pregrijano	Previsoka temperatura: pokrenite motor dovodeći mu mješavinu goriva i zraka sve dok se ne ugasi upozoravajuće svjetlo. Isključite radnu hidrauliku.	Rukovatelj
Upozoravajuće svjetlo akumulatora svijetli	Akumulator se ne puni	Obratite se servisnoj službi.	Rukovatelj

### 11.2 Smetnje bez prikaza

Smetnja	Otklanjanje
Uređaj se ne može pokrenuti	Napunite ili zamijenite akumulator.
	Pritisnite kočnu papučicu.
	Ulijte gorivo, odzračite sustav goriva
	Očistite ili zamijenite filter za gorivo
	Provjerite i po potrebi popravite sustav vodova za gorivo, priključke i spojeve.
	Obavijestite Kärcher servisnu službu.
Motor radi neravnomjerno.	Očistite ili zamijenite filter za zrak.
	Provjerite i po potrebi popravite sustav vodova za gorivo, priključke i spojeve.
	Obavijestite Kärcher servisnu službu.
Motor radi, ali se stroj kreće lagano ili se ne kreće uopće.	Otpustite pozicijsku kočnicu.
	Provjerite razinu hidrauličke tekućine
	Obavijestite Kärcher servisnu službu.
Smetnje u radu dijelova na hidraulički pogon	Obavijestite Kärcher servisnu službu.

### 11.3 Tegljenje

#### ⚠ OPREZ

Opasnost od oštećenja!

→ Vozilo se ne smije odvući vozilom za vuču. Uređaj samo polako gurajte ili povlačite (brzinom hoda).

#### ⚠ OPASNOST

Uređaj nije odobren za kranski pretovar.

→ Uže za tegljenje pričvrstite na odgovarajuće ušice s prednje ili stražnje strane.

→ Vozilo polako povlačite na transportno vozilo.

## 12 Tehnički podaci

		MIC 26
Brzina vožnje prema naprijed	km/h	20
Brzina vožnje unatrag	km/h	8
brzina napredovanja radova	km/h	10
Savladavanje uspona (maks.)	%	25
Pogonjene osovine		2
Trajanje primjene s punim spremnikom	h	oko 12
<b>Motor</b>		
Proizvođač	--	Yanmar
Tip	--	3TNV76-DU
Radna zapremnina	cm <sup>3</sup>	1116
Snaga motora pri 3000 1/min	kW	18,9
Zakretni moment pri 2000 1/min	Nm	66,6
<b>Električni sustav</b>		
Akumulator	V, Ah	12, 40
<b>Radni mediji</b>		
Vrsta goriva		Diesel
Volumen spremnika za gorivo	l	37
Tip motornog ulja		SAE 10W-30
Količina motornog ulja	l	5,1
Rashladno sredstvo (SAE J814C)	--	Havoline XLC Antifreeze
Tip hidrauličkog ulja		Renol B HV 46
Količina hidrauličkog ulja	l	20
Tip ulja u transportnim motorima		GL4/5 75-W90
Količina ulja u transportnim motorima	l	4 x 0,08...0,09
<b>Masti za podmazivanje</b>		
Za mjesta podmazivanja koja treba ručno podmazati	--	Višenamjensko mazivo
<b>Okolni uvjeti</b>		
Temperatura	°C	-5 ... +40
Vlažnost zraka, bez stvaranja kondenzata	%	0 - 90
<b>Dimenzije i težine</b>		
Duljina x širina x visina	mm	2626 x 1084 x 1978
Transportna težina	kg	870 - 944
Dopuštena ukupna težina	kg	1750
Dopušteno opterećenje prednje osovine	kg	900
Dopušteno opterećenje stražnje osovine	kg	1200
Opterećenje na priklopu priključka za prikolicu (opcija)	kg	120
Vučno opterećenje priključka za prikolicu (opcija), zakočeno/nezakočeno	kg	1250/750
Polumjer okretanja (unutarnji)	mm	780
<b>Utvrđene vrijednosti sukladno s EN 60335-2-72</b>		
Ukupna vrijednost oscilacija na rukama	m/s <sup>2</sup>	< 2,5
Nepouzdanost K	m/s <sup>2</sup>	0,2
Ukupna vrijednost oscilacija na sjedalu	m/s <sup>2</sup>	< 0,5
Nepouzdanost K	m/s <sup>2</sup>	0,2
<b>Vrijednosti utvrđene prema 2009/76/EU</b>		
Razina zvučnog tlaka L <sub>pA</sub>	dB(A)	77

## 12.1 Gume

### OPREZ

Koristite samo gume koje je odobrio Kärcher.

Tip guma	Veličina guma	Preporučeni tlak punjenja guma MPa (bar)
Gume za cestu	195/55 R10C	0,62 (6,2)
Gume za travnjak	20x10.00-10	0,28 (2,8)
Standardne gume, jako široke	20x12.00-10	0,14 (1,4)
Trakcijske gume (grubi profil)	20x 8.00-10	0,45 (4,5)



Slika: Naljepnica u kabini vozača s preporučenim tlakovima punjenja guma

# 1 Pregled sadržaja

<b>2</b>	<b>Podaci o vozilu</b>	<b>2</b>	8.2	Štitnik mehanizma za košenje 125 cm	17
2.1	Namensko korišćenje	2	8.3	Štitnik mehanizma za košenje 135 cm	17
2.2	Težište	2	8.4	Prednji valjak za metenje	18
<b>3</b>	<b>Opšte napomene</b>	<b>2</b>	8.5	Raonici za čišćenje snega	18
3.1	Zaštita životne sredine, propis REACH i odlaganje u otpad rashodovanog vozila	2	8.6	Grtalica za sneg	18
3.2	Garancija	3	8.7	Rasipač	19
3.3	Pribor, rezervni delovi, dodaci	3	8.8	Rasipač	20
3.4	Simboli u uputstvu za rad	3	8.9	Protivteg bez priključka za prikolicu	21
3.5	Simboli na aparatu	3	8.10	Protivteg sa priključkom za prikolicu	21
<b>4</b>	<b>Sigurnosne napomene</b>	<b>3</b>	8.11	Priključak za prikolicu	22
4.1	Opšte sigurnosne napomene	3	8.12	Trouglasta spojnica	22
4.2	Radno odelo	3	8.13	Metla za korov	22
4.3	Napomene o istovaru	4	<b>9</b>	<b>Skladištenje</b>	<b>24</b>
4.4	Sigurnosne napomene vezane za rukovanje	4	<b>10</b>	<b>Nega i održavanje</b>	<b>25</b>
4.5	Sigurnosne napomene vezane za vožnju	4	10.1	Opšte napomene	25
4.6	Sigurnosne napomene vezane za motor sa unutrašnjim sagorevanjem	4	10.2	Oplate	25
4.7	Sigurnosne napomene vezane za transport uređaja	5	10.3	Čišćenje	25
4.8	Sigurnosne napomene vezane za negu i održavanje	5	10.4	Intervali održavanja	26
4.9	Sigurnosni elementi	5	10.5	Radovi na održavanju	27
<b>5</b>	<b>Komandni elementi</b>	<b>6</b>	10.6	Osigurači	33
5.1	Uređaj sa zaštitnom ručkom	6	<b>11</b>	<b>Pomoć u slučaju smetnji</b>	<b>34</b>
5.2	Uređaj sa kabinom vozača	6	11.1	Smetnje sa prikazom	34
5.3	Upravljački stub	7	11.2	Smetnje bez prikaza	34
5.4	Višenamenska poluga za osvetljenje, žmigavac i sirenu	7	11.3	Tegljenje	34
5.5	Pedala	8	<b>12</b>	<b>Tehnički podaci</b>	<b>35</b>
5.6	Prigušnica za spuštanje (opcija)	8	12.1	Gume	36
5.7	Priključci	8			
5.8	Konzola (kod uređaja sa kabinom vozača)	10			
5.9	Funkcija džojstika (kod uređaja sa kabinom vozača)	11			
5.10	Konzola (kod uređaja sa zaštitnom ručkom)	12			
5.11	Funkcija poluge za rukovanje (kod uređaja sa zaštitnom ručkom)	13			
<b>6</b>	<b>Pre upotrebe</b>	<b>14</b>			
6.1	Pre prvog puštanja u rad	14			
6.2	Ulivanje goriva	14			
6.3	Punjenje mehanizma za pranje stakala	14			
6.4	Nameštanje sedišta vozača	14			
6.5	Podešavanje položaja upravljača	15			
6.6	Pre početka i provere bezbednosti	15			
6.7	Svakodnevni radovi održavanja	15			
<b>7</b>	<b>Rad</b>	<b>15</b>			
7.1	Vožnja	15			
7.2	Isključivanje uređaja	16			
7.3	Zaštita od smrzavanja	16			
7.4	Transport	16			
<b>8</b>	<b>Dodatni sklopovi</b>	<b>17</b>			
8.1	Rukovanje	17			



Pre prve upotrebe vozila, pročitajte ovo originalno uputstvo za rad, postupajte u skladu sa njim i sačuvajte ga za kasniju upotrebu ili za sledećeg vlasnika.

## 2 Podaci o vozilu

### 2.1 Namensko korišćenje

Ovaj uređaj koristite isključivo u skladu sa navodima ovog radnog uputstva.

Ova mašina (nosač uređaja) koncipirana je za primenu na zelenim površinama, za negu postrojenja i korišćenje u zimskim službama.

- Uređaj MIC 26C postoji kao verzija sa kabinom vozača, kao i verzija sa zaštitnom ručkom. Zaštitna ručka može da se preklopi prema dole, npr. kod sečenja ispod drveća.

Uređaj sa zaštitnom ručkom nije odobren za rad sa sistemom za metenje iz bezbednosnih razloga (prštanje kamenja, prašine, itd. prilikom metenja)!

- Na javnim putevima se uređaj sme koristiti samo sa odgovarajućim dodatnim sklopom (opciono fabrički ugrađen) uz poštovanje Zakona o saobraćaju.
- Na mašinu se mogu napred ili pozadi postaviti različiti dodatni uređaji (nisu sadržani u isporuci). Ne smeju se koristiti dodatni uređaji koji ugrožavaju bezbednost ili stabilnost mašine.
- **VAŽNO!** Pre nego što postavite dodatne uređaje koji nisu proizvedeni specijalno za ovu mašinu, kontaktirajte nadležnog prodavca kako biste proverili kako te uređaje treba postaviti i koristiti. To je naročito važno zbog sigurnosti vozača mašine, ali i zbog eventualnih garantnih usluga.
- Mašina (nosač uređaja) je isporučena spremna za rad. Stručno rukovanje i održavanje produžavaju bezbednost na radu i vek trajanja mašine.
- Mašina može da se koristi i kao vučno vozilo (opciono se može naručiti priključak za prikolicu).
- Uređaj se ne sme koristiti u zatvorenim prostorijama.
- U osnovi važi: Lako eksplozivne materije moraju da se drže podalje od uređaja (opasnost od eksplozije/ požara).
- Ako na zadnjem delu uređaja nije pričvršćena nijedna radna komponenta, obavezno treba postaviti protivteg.
- Sme se voziti samo po površinama koje su od strane preduzeća ili osoba koje je on ovlastio dozvoljene za primenu uređaja.

### 2.1.1 Predvidiva pogrešna upotreba

Nije dozvoljena bilo upotreba vozila, koja odstupa od gore opisane i nije namenska. Za opasnosti koje nastanu usled nedopuštene primene, odgovornost snosi sam korisnik. Zabranjena je upotreba vozila u svrhe, drugačije od onih koje su opisane u ovom uputstvu.

Transport osoba na vozilu, utovarnoj površini ili na ugradnim uređajima nije dozvoljen.

Na vozilu ne smeju da se vrše nikakve promene.

Nemojte se pri radu uređaja zadržavati u području opasnosti. Zabranjen je rad u prostorijama u kojima pretila opasnost od eksplozija.

### 2.2 Težište

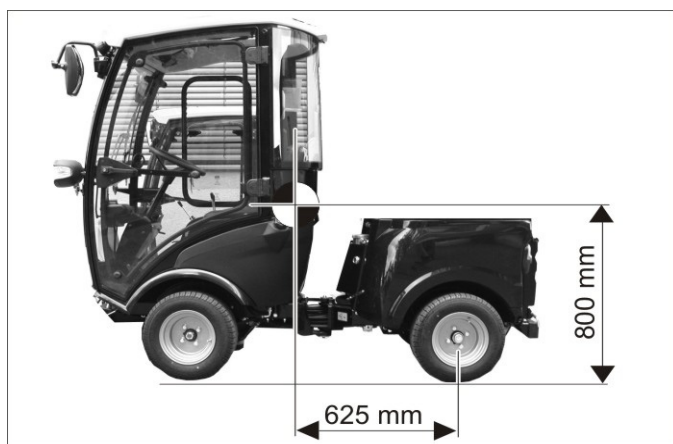

*Položaj težišta bez dograđenih dodatnih uređaja.*

- ➔ Nadgradnje u zadnjem delu vozila i napunjenost utiču na težište vozila i samim tim na ponašanje pri vožnji.
- ➔ Ako na zadnjem delu uređaja nije pričvršćena nijedna radna komponenta, obavezno treba postaviti protivteg.



## 3 Opšte napomene

Ukoliko prilikom raspakovavanja ustanovite štetu nastalu tokom transporta, o tome obavestite svog prodavca.

- Pročitajte i pridržavajte se uputstva za rad kao i sigurnosnih napomena koji se tiču radnih komponenti postavljenih na uređaj.
- Natpisi na uređaju pružaju važne napomene za bezopasan rad.
- Osim ovih napomena u uputstvu za rad moraju se uvažavati i opšte sigurnosne napomene kao i zakonski propisi o zaštiti na radu.
- U ovom uputstvu za rad se pojmovi uređaj, nosač uređaja, mašina ili vozilo upotrebljavaju u istom značenju.

### 3.1 Zaštita životne sredine, propis REACH i odlaganje u otpad rashodovanog vozila

#### 3.1.1 Zaštita životne sredine

	Ambalaža se može ponovo preraditi. Molimo Vas da ambalažu ne bacate u kućne otpatke nego da je dostavite na odgovarajuća mesta za ponovnu preradu.
	Akumulatori, ulje, goriva i slične materije ne smeju dospeti u životnu sredinu. Ove materije odložite u otpad pomoću odgovarajućih sistema za prikupljanje.



### 3.1.2 Sastojci (REACH)

Aktuelne informacije o sastojcima možete pronaći na internet adresi:

[www.kaercher.de/REACH](http://www.kaercher.de/REACH)

### 3.1.3 Odlaganje u otpad rashodovanog vozila

Rashodovana vozila sadrže vredne materijale, koji mogu da se recikliraju, tako da ih treba dostaviti na ponovnu preradu. Prilikom odlaganja vozila u otpad, preporučujemo da sarađujete sa stručnim preduzećem za reciklažu.

### 3.2 Garancija

U svakoj zemlji važe garantni uslovi koje je izdala naša nadležna distributivna organizacija. Eventualne smetnje na priboru za vreme trajanja garancije otklanjamo besplatno, ukoliko je uzrok greška u materijalu ili proizvodnji. U slučaju koji podleže garanciji obratite se sa potvrdom o kupovini Vašem prodavcu ili najbližoj ovlašćenoj servisnoj službi.

### 3.3 Pribor, rezervni delovi, dodaci

Dozvoljeno je korišćenje samo pribora, rezervnih delova i dodataka, koje je odobrio proizvođač.

U cilju sprečavanja opasnosti, popravke i ugradnju rezervnih delova sme izvoditi samo ovlašćena servisna služba.

Dodatne informacije o rezervnim delovima dobićete pod [www.kaercher.com](http://www.kaercher.com) u delu Servis (Service).

### 3.4 Simboli u uputstvu za rad

#### ⚠ OPASNOST

Ukazuje na neposredno preteću opasnost koja dovodi do teških telesnih povreda ili smrti.

#### ⚠ UPOZORENJE

Ukazuje na eventualno opasnu situaciju koja može dovesti do teških telesnih povreda ili smrti.

#### ⚠ OPREZ

Ukazuje na eventualno opasnu situaciju koja može dovesti do lakših telesnih povreda ili izazvati materijalnu štetu.

#### PAŽNJA

Napomena koja ukazuje na eventualno opasnu situaciju koja može izazvati materijalne štete.

### 3.5 Simboli na aparatu

	<b>OPREZ</b> Opasnost od opekotina na vrelim površinama! Pre obavljanja radova na uređaju treba sačekati da se izduvni sklop dovoljno ohladi.
 	<b>OPREZ</b> Opasnost od opekotina vrelim hidrauličkim brzim spojnicama. Za odvajanje spojnica nosite rukavice.
 	⚠ <b>OPASNOST</b> Opasnost od prignječenja. Pazite na to da se tokom rada niko ne nalazi u blizini zgloba.
 	⚠ <b>UPOZORENJE</b> Opasnost od prignječenja. Ruke držite podalje od označenog mesta.
	<b>OPREZ</b> Opasnost od oštećenja. Zabranjen ulazak.
	⚠ <b>OPASNOST</b> Opasnost od prevrtanja. Vozite samo po terenu sa maksimalnim bočnim nagibom od 10%.
	Ovde ulijte rashladnu vodu.

## 4 Sigurnosne napomene

### 4.1 Opšte sigurnosne napomene

- Pre uporabe proverite da li je uređaj sa svojim radnim komponentama u ispravnom stanju i siguran za rad. Ako stanje nije besprekorno, ne sme se upotrebljavati.
- Pri upotrebi uređaja u opasnim područjima (npr. na benzinskim stanicama) treba se pridržavati odgovarajućih sigurnosnih propisa. Zabranjen je rad u prostorijama u kojima pretila opasnost od eksplozija.

### 4.2 Radno odelo

- Radove na uređaju uvek obavljajte noseći odgovarajuće rukavice.
- Rukovalac mora da nosi usku odeću. Nosite zaštitnu obuću i izbegavajte široku odeću.
- Nosite odgovarajuće kape kako rotirajući delovi ne bi mogli da zahvate pletenice ili dugu kosu.
- Prilikom rada nemojte da nosite nakit, prstenje ili slično.

### 4.3 Napomene o istovaru

#### ⚠ OPASNOST

Opasnost od povreda i oštećenja!  
Prilikom pretovara pazite na težinu uređaja!

Prazna težina (bez dodatnih sklopova)	870 - 944 kg *
---------------------------------------	----------------

\* Težina je veća ukoliko su montirani dodatni sklopovi.

#### ⚠ OPASNOST

Uređan nije odobren za kranski pretovar.  
Zabranjeno je koristiti viljuškar jer se uređaj pritom može oštetiti.

### 4.4 Sigurnosne napomene vezane za rukovanje

- Rukovaoc mora da upotrebljava uređaj u skladu sa njegovom namenom. Mora voditi računa o lokalnim uslovima, a pri radu uređajem mora se paziti na druge osobe, posebno decu.
- Uređaj se za vreme rada motora nikada ne sme ostaviti bez nadzora. Vozač sme da napusti uređaj tek nakon što je isključio motor, osigurao uređaj od nehotičnog pokretanja, po potrebi zakočio pozicionu kočnicu i izvukao kontaktni ključ.
- Uređaj smeju da koriste samo lica koja su upućena u rukovanje njime i koja mogu dokazati sposobnosti za posluživanje i ovlašćena su za njegovu upotrebu.
- Uređajem ne smeju da rukuju deca, maloletne ili neosposobljene osobe.
- Osobe sa smanjenim fizičkim, senzornim ili mentalnim mogućnostima opažanja ili s ograničenim iskustvom i znanjem smeju koristiti ovaj uređaj samo uz nadzor ili ako su upućene u to kako sigurno koristiti uređaj kao i u eventualne povezane opasnosti.
- Deca se moraju nadgledati kako bi se sprečilo da se igraju s uređajem.
- Ne otvarajte poklopac dok motor radi.

### 4.5 Sigurnosne napomene vezane za vožnju

- Moraju se uvažavati propisi, pravila i odredbe koji važe za motorna vozila.
- Uređajem ne smeju rukovati deca niti maloletnici.
- Vožnja pratećih osoba nije dozvoljena.
- Neovlašćeno korišćenje uređaja treba sprečiti izvlačenjem kontaktnog ključa.
- Opasnost od nesreća usled smanjenog učinka kočenja. U kabini vozača nemojte stavljati patosnice. Iz kabine vozača uklonite neučvršćene predmete koji bi mogli da skliznu pod voznu pedal.

#### ⚠ OPASNOST

Opasnost od povreda!  
Pre svake upotrebe je potrebno obaviti proveru bezbednosti opisanu u poglavlju „Puštanje u rad“.

- Sve upravljačke poluge i prekidači pre pokretanja motora moraju da budu u neutralnom položaju. Prilikom pokretanja vozač mora da sedi na svom sedištu. Vozna pedala tokom pokretanja ne sme da se pritiska.
- Prilikom vožnje i obavljanja radova stavite sigurnosni pojas.
- Uređaj sme da se pokreće samo dok vozač sedi u sedištu.

- Prilikom transporta čeonki okvir uređaja treba da podignete što je moguće više i blokirate tako što ćete polugu da povučete sasvim prema gore.
- Poseban oprez je potreban prilikom radova na nagibima i prokopanim ulicama.

#### ⚠ OPASNOST

Opasnost od prevrtanja!  
Ponašanje pri upravljanju zglobnim vozilom bitno se razlikuje od upravljanja putničkim vozilom.

- ➔ U smeru vožnje dopušteno je savladavanje samo nagiba do 25%.
- ➔ Izbegavajte nagle pokrete pri upravljanju.
- ➔ U krivinama treba voziti polako.
- ➔ Opasnost od prevrtanja na nestabilnoj podlozi.
- ➔ Opasnost od prevrtanja pri prevelikom bočnom nagibu. Opasnost od prevrtanja. Vozite samo po terenu sa maksimalnim bočnim nagibom od 10%.
- ➔ Pri vožnji uzbrdo ili nizbrdo i poprečnoj vožnji na padinama izbegavajte naglu vožnju u krivinama.
- ➔ Brzinu vožnje pri kretanju pravo i kretanju u krivinama prilagodite uslovima u okruženju i napunjenosti vozila.
- ➔ Obratite pažnju na različito ponašanje prilikom kočenja u režimu vožnje i u režimu transporta!

### 4.5.1 Pneumatici i pritisak punjenja pneumatika

- Pre nego što popravite pritisak u gumama, podesite reduktor pritiska na kompresoru na ispravnu vrednost.
- Ne prekoračujte maksimalni pritisak u gumama. Dozvoljeni pritisak u gumama treba da se očitava na gumama i eventualno na felni. U slučaju da se navedene vrednosti razlikuju, merodavna je ona niža.
- Vrste pneumatika i preporučeni pritisci punjenja navedeni su u poglavlju „Tehnički podaci“. Pored toga, u kabini vozača nalazi se nalepnica sa preporučenim pritiscima punjenja.

### 4.6 Sigurnosne napomene vezane za motor sa unutrašnjim sagorevanjem

- Pre puštanja u rad pročitajte i sledite uputstvo za rad koje izdaje proizvođač motora, a prvenstveno sigurnosne napomene.

#### ⚠ OPASNOST

- Opasnost od povreda!
- Otvor za izduvne gasove ne sme da bude zatvoren.
  - Ne nagnite se nad otvor za izduvne gasove i ne zahvatajte u njega (opasnost od opekotina).
  - Ne dodirujte motor sa unutrašnjim sagorevanjem (opasnost od opekotina).
  - Opasnost od opekotina. Pre skidanja oplata ostavite uređaj da se ohladi.
  - Opasnost od opekotina! Nikada ne otvarajte poklopac hladnjaka pri radnoj temperaturi. Posuda je pod pritiskom.
  - Izduvni gasovi ne smeju da se udišu jer su otrovni i štetni po zdravlje.
  - Motoru je nakon isključivanja potrebno oko 5 sekundi da se zaustavi. U tom vremenu se morate obavezno držati podalje od radnog područja.
  - Opasnost od povreda nezaštićenim točkom ventilatora.
  - Sme da se upotrebljava samo gorivo navedeno u uputstvu za rad. U slučaju upotrebe neodgovarajućih vrsta goriva postoji opasnost od eksplozije. Vidi poglavlje "Tehnički podaci".

- Prilikom točenja goriva pazite da ono ne dospe na vruće površine.
- Pri radu uređaja u zatvorenim prostorijama treba obezbediti dovoljnu ventilaciju i odvođenje izduvnih gasova (opasnost od trovanja).

#### **4.7 Sigurnosne napomene vezane za transport uređaja**

Pri transportu uređaja treba zaustaviti motor i uređaj sigurno pričvrstiti.

Pogledajte detaljnije u poglavlju „Transport“.

#### **4.8 Sigurnosne napomene vezane za negu i održavanje**

- Pre čišćenja i servisiranja uređaja, zamene delova ili prelaska na neku drugu funkciju treba ga isključiti i po potrebi izvući kontaktni ključ.
- Servisne radove smeju da vrše samo ovlašćene servisne službe ili stručnjaci za izvođenje takvih radova, koji su upoznati sa svim relevantnim sigurnosnim propisima.
- Obratite pažnju na ispitivanje bezbednosti u skladu sa lokalno važećim propisima za pensive uređaje za profesionalnu primenu.
- Zglobni deo, zaptivke, električni i elektronski delovi ne smeju da se čiste visokopritisnim uređajem za čišćenje niti crevom za vodu.

#### **4.9 Sigurnosni elementi**

##### **4.9.1 Kontaktni prekidač sedišta**

Ako vozač ne sedi na sedištu, funkcije sa najvišim potencijalom rizika su blokirane.

##### **4.9.2 Blokada starta**

Za pokretanje motora treba pritisnuti kočnu pedal.

## 5 Komandni elementi

### 5.1 Uređaj sa zaštitnom ručkom



- 1 Upravljački stub \*
- 2 Konzola \*
- 3 Upravljač
- 4 Preklopni zaštitni luk
- 5 Rotaciona signalna svetiljka (opcija)
- 6 Radno svetlo
- 7 Prednje svetlo/migavci (opcija)
- 8 Zatvarač rezervoara za gorivo
- 9 Prihvatnik za dodatne uređaje
- 10 Kontrolno okno za proveru hidrauličkog ulja
- 11 Prikaz rezervoara
- 12 Sedište vozača \*
- 13 Pedala \*
- 14 Čeoni podizni sklop

\* vidi sledeći detaljni prikaz

Uređaj sa zaštitnom ručkom nije odobren za rad sa sistemom za metenje iz bezbednosnih razloga (prštanje kamenja, prašine, itd. prilikom metenja)!

### 5.2 Uređaj sa kabinom vozača

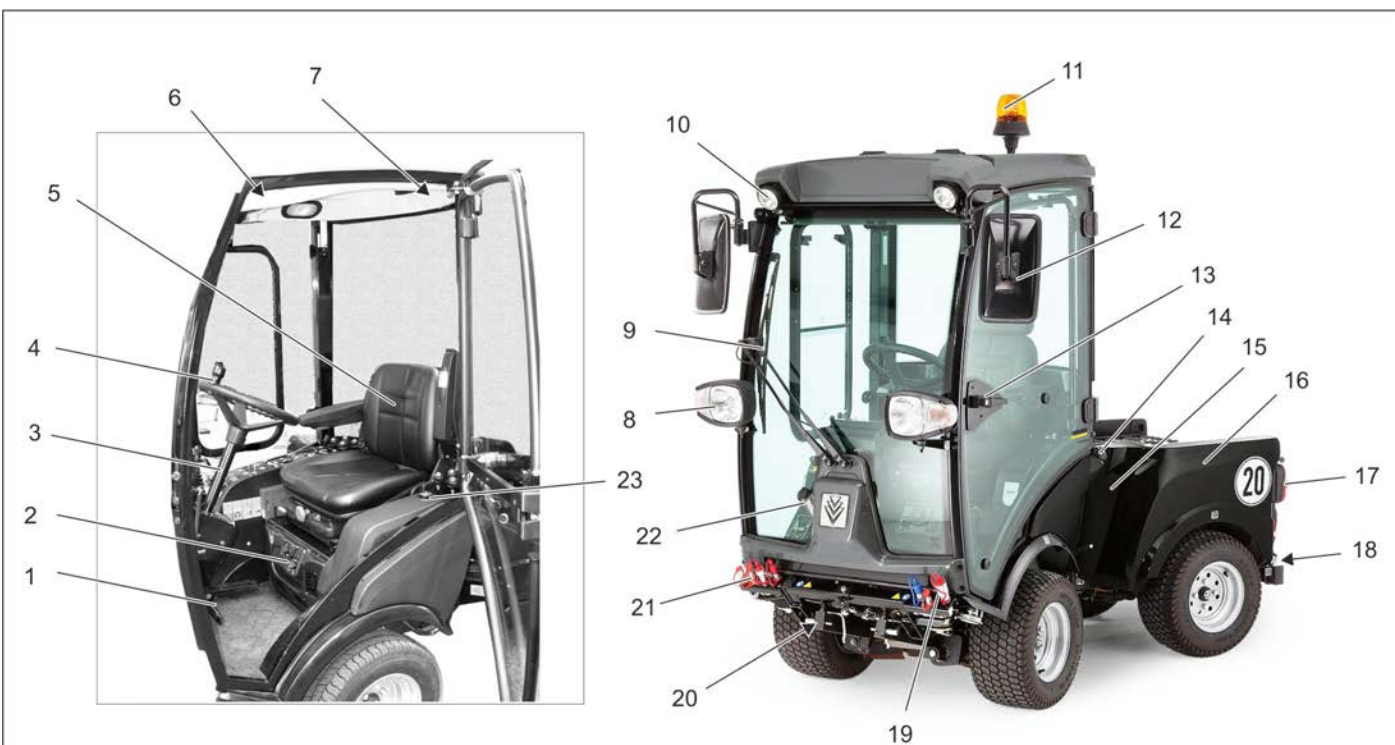

- 1 Pedala \*
- 2 Ventilacija/klima-uređaj (opcija) \*
- 3 Upravljački stub \*
- 4 Upravljač
- 5 Sedište vozača \*
- 6 Plafonska konzola \*
- 7 Čekić za slučaj opasnosti
- 8 Svetlo/migavac
- 9 Brisač stakla
- 10 Radno svetlo
- 11 Rotaciona signalna svetiljka
- 12 Rückspiegel
- 13 Ručica na vratima \*
- 14 Zatvarač rezervoara za gorivo

- 15 Kontrolno okno za proveru hidrauličkog ulja
  - 16 Zadnja kolica
  - 17 Zadnja svetla
  - 18 Protivteg sa priključkom za prikolicu
  - 19 Hidrauličke spojnice glavnog radnog priključka (main PTO)
  - 20 Čeoni podizni sklop
  - 21 AUX priključci
  - 22 Posuda mehanizma za pranje stakala
  - 23 Prikaz rezervoara
- F = puno  
E = prazno
- \* vidi sledeći detaljni prikaz

### 5.2.1 Ventilacija/klima-uređaj (opcija)

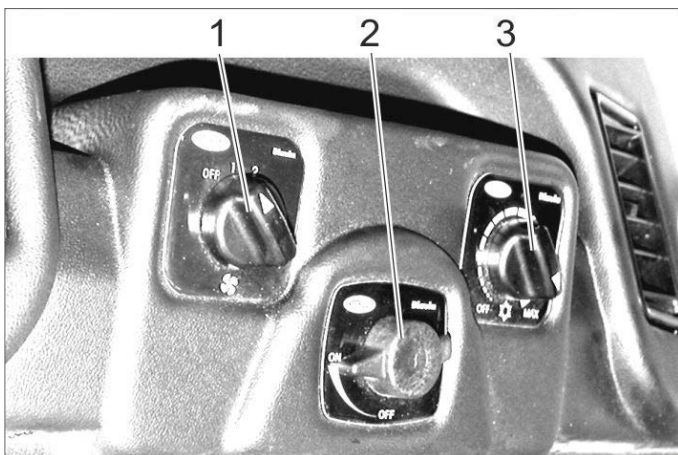

- 1 Prekidač ventilatora
- 2 Regulator temperature grejača
- 3 Regulator snage hlađenja (opcija)

### 5.2.2 Plafonska konzola

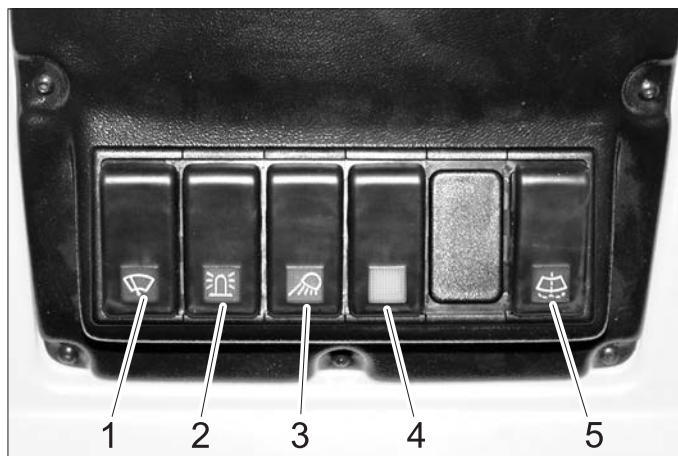

- 1 Prekidač brisača stakla, 2 stepena
- 2 Prekidač za rotirajuće upozoravajuće svetlo
- 3 Prekidač radnog svetla
- 4 Prekidač za opciju (npr. grejani spoljašnji retrovizori)
- 5 Prekidač mehanizma za pranje stakala

### 5.2.3 Ručica na vratima



- 1 Unutrašnja brava vrata

### 5.3 Upravljački stub

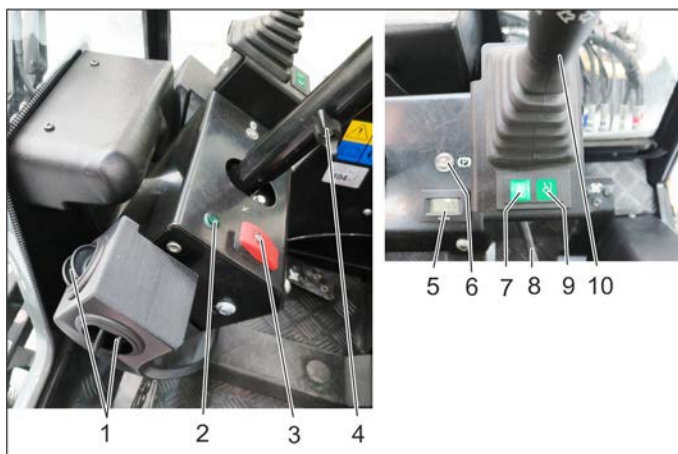

- 1 Ventilacija
- 2 Indikator migavca
- 3 Prekidač upozoravajućeg trepćućeg svetla
- 4 Stezni zavrtnj sklopa za podešavanje visine upravljača
- 5 Brojač radnih sati radne hidraulike
- 6 Indikator pozicione kočnice
- 7 Prikaz plivajućeg radnog položaja AUX 1
- 8 Stezni zavrtnj sklopa za podešavanje nagiba upravljača
- 9 Prikaz plivajućeg radnog položaja prednjeg podizača
- 10 Višenamenska poluga za osvetljenje, žmigavac i sirenu

### 5.4 Višenamenska poluga za osvetljenje, žmigavac i sirenu

- **Sirene:** Polugu pritisnite nagore
- **Signalno svetlo:** Polugu nadesno odnosno nalevo
- **Poziciono svetlo i oboreno svetlo:** Okrenite prsten (suprotno od smer kretanja kazaljke na satu)
- **Dugo svetlo:** Polugu pritisnite prema napred dok je uključeno oboreno svetlo
- **Svetlosna sirena:** Polugu povucite unazad

## 5.5 Pedala



- 1 Kočna pedala
- 2 Blokada kočne pedale (pozicione kočnice)
- 3 Graničnik radne brzine
- 4 Pedala za vožnju prema napred
- 5 Pedala za vožnju unazad

### 5.5.1 Aktiviranje pozicione kočnice

- Pritisnite kočnu pedalu do kraja.
- Uglavite bravicu.
- Otpustite kočnu pedalu.

### 5.5.2 Otpuštanje pozicione kočnice

- Pritisnite kočnu pedalu do kraja.
- Otpustite bravicu.
- Otpustite kočnu pedalu.

## 5.6 Prigušnica za spužtanje (opcija)

Okretnim dugmetom možete da namestite brzinu spužtanja čeonog podiznog sklopa.

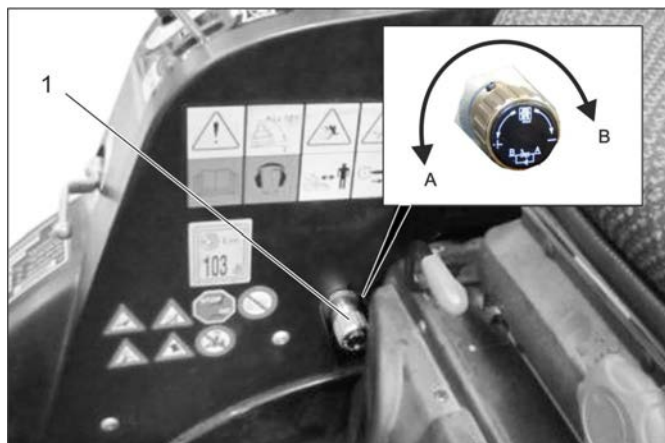

- 1 Okretno dugme prigušnice za spužtanje
- A Smer obrtanja „Uvećanje brzine spužtanja“  
 B Smer obrtanja „Smanjenje brzine spužtanja“
- Okretanjem u smeru B do kraja čeonu podizni sklop će se blokirati.

### Napomena

Potrebno je za transportnu vožnju na javnim putevima radi blokiranja čeonog podiznog sklopa, a time i spužtanja dodatnih uređaja.

## 5.7 Priključci

**Definicija pojma AUX:** Auxilliary = dodatni upravljački ventil

**Definicija pojma hidraulički PTO:** Power Take Off = izlazna snaga hidraulike

**Definicija pojma električni PTO:** Power Take Off = izlazna snaga elektrike

### 5.7.1 Napred

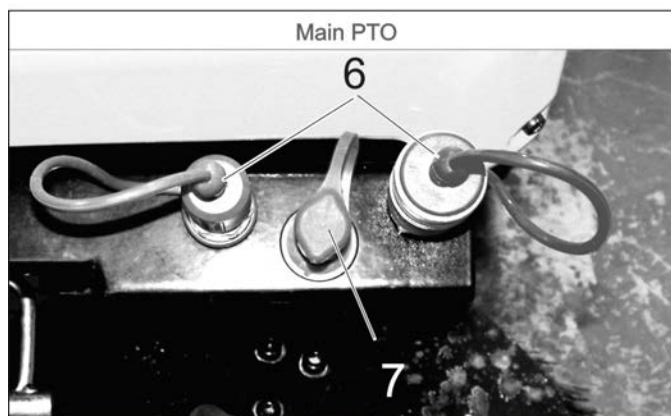
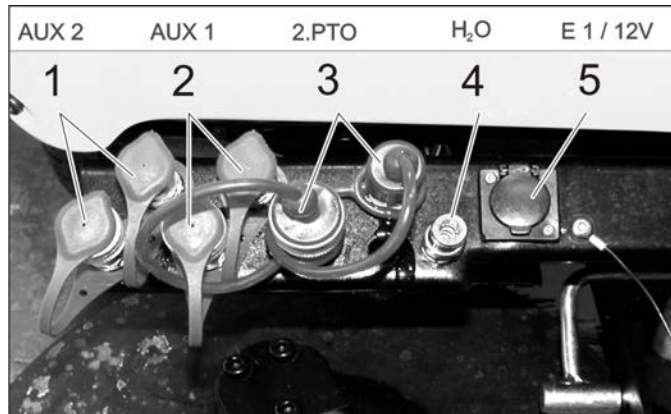

- 1 Hidrauličke spojnice AUX2
- 2 Hidrauličke spojnice AUX1
- 3 Hidrauličke spojnice 2. radnog priključka (second PTO)
- 4 Spojnica za vodu (npr. za spojnicu za metlu)
- 5 Utičnica E1
- 6 Hidrauličke spojnice glavnog radnog priključka (main PTO)
- 7 Spojnica za zaštitu od curenja

### 5.7.2 Nazad

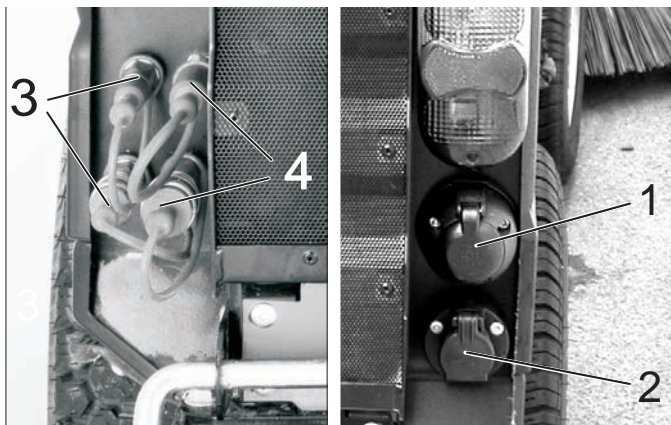

- 1 Utičnica E4 zadnji deo, 7-polna
- 2 Utičnica E3 zadnji deo, 3-polna
- 3 Hidrauličke spojnice AUX2
- 4 Hidrauličke spojnice 2. radnog priključka (second PTO)

### 5.7.3 Na zadnjem vozilu

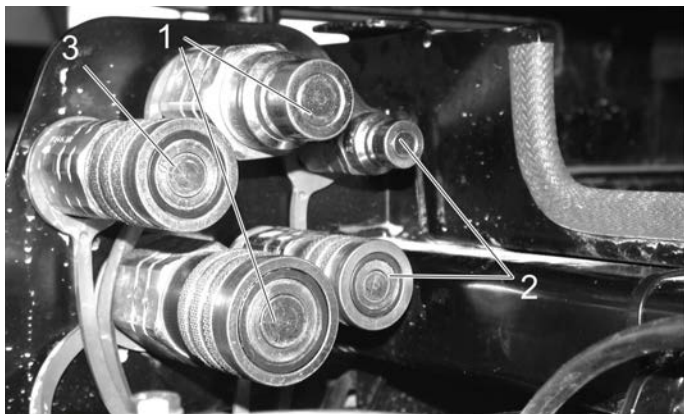

- 1 Hidrauličke spojnice glavnog radnog priključka (main PTO)
- 2 Hidrauličke spojnice AUX2
- 3 Spojnica za zaštitu od curenja



- 1 Spojnica za vodu
- 2 Utičnica E3 prednji deo

## 5.8 Konzola (kod uređaja sa kabinom vozača)

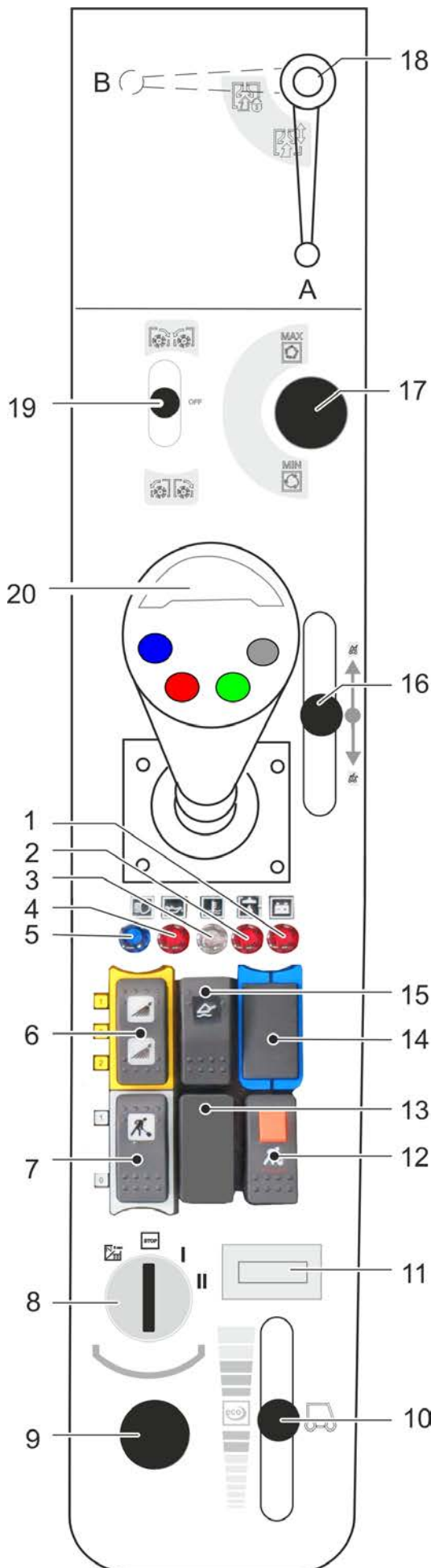

- 1 Upozoravajuće svetlo indikatora punjenja baterije
- 2 Upozoravajuće svetlo temperature hidrauličkog ulja
- 3 Upozoravajuće svetlo temperature rashladne vode
- 4 Upozoravajuće svetlo pritiska ulja
- 5 Indikator dugog svetla
- 6 Prekidač  
Položaj 1: Uključivanje prednje spojnice za vodu  
Položaj 0: Isključivanje prednje spojnice za vodu  
Položaj 2: Uključivanje sistema cirkulacije vode (opcija)
- 7 Taster  
Položaj 1: Uključivanje glavnog radnog priključka radne hidraulike  
Položaj 0: Isključivanje glavnog radnog priključka radne hidraulike
- 8 Kontaktna brava
- 9 Utičnica lokalne strujne mreže 12 V
- 10 Podešavanje broja obrtaja motora
- 11 Brojač sati rada motora
- 12 Taster sa bravicom  
Trajno uključivanje glavnog radnog priključka radne hidraulike  
Funkcija samo u spoju sa blokiranom pozicionom kočnicom i tasterom 7
- 13 Nije zauzeto
- 14 Nije zauzeto
- 15 Glavni prikaz plivajućeg radnog položaja
- 16 Poluga za rukovanje opcionom posudom za nakupljenu prljavštinu
- 17 Nameštanje broja obrtaja za radni priključak
- 18 Tokom radova sa usisnim otvorom (opcija)  
Položaj A - usisni otvor nije zaključan  
Položaj B - usisni otvor zaključan
- 19 Upravljačka poluga 2. radnog priključka  
Kod opcionih bočnih metli:

Uključivanje bočnih metli, metenje

Zaustavljanje bočnih metli

Uključivanje bočnih metli, reverzni smer obrtanja

20 Džojstik

### 5.8.1 Kontaktna brava

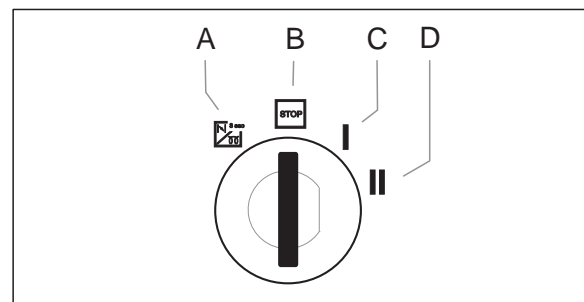

- A Simbol užarene niti: Predgrejavanje
- B Položaj STOP: Motor isključen
- C Položaj 1: Paljenje uključeno
- D Položaj 2: Pokretanje motora



## 5.9 Funkcija džojstika (kod uređaja sa kabinom vozača)

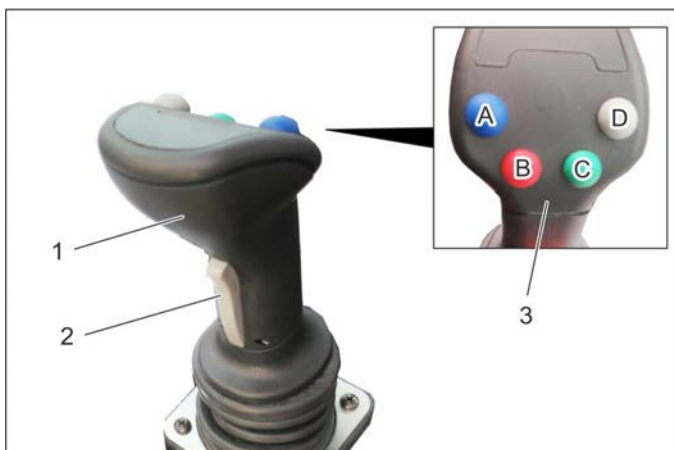

- 1 Džojstik  
2 Taster napred  
3 Funkcijski tasteri  
A - plavo  
B - crveno  
C-zeleno  
D-sivo

→ Pomoću džojstika upravlja se:

Čeoni podizni sklop  
priklučkom AUX 1  
priklučkom AUX 2  
električnim priklučkom AUX za 12 V

→ Ukoliko se izabere neki plivajući radni položaj, svetli odgovarajući prikaz.

### 5.9.1 Rukovanje

#### Prednji podizač (sa plivajućim radnim položajem)

Glavni prikaz plivajućeg radnog položaja (konzola)	Funkcionalni taster	Džojstik
Aktiviranje	Pritisnite sivi taster (D)	---

#### Prednji podizač (bez plivajućeg radnog položaja)

Glavni prikaz plivajućeg radnog položaja (konzola)	Funkcionalni taster	Džojstik
Deaktiviranje	---	pomerajte prema napred/nazad

#### Priključak AUX 2 (sa plivajućim radnim položajem)

Glavni prikaz plivajućeg radnog položaja (konzola)	Funkcionalni taster	Džojstik
Aktiviranje	Pritisnite zeleni taster (C)	---

#### Priključak AUX 2 (bez plivajućeg radnog položaja)

Glavni prikaz plivajućeg radnog položaja (konzola)	Funkcionalni taster	Džojstik
Deaktiviranje	---	pomerajte nalevo/nadesno

#### priklučkom AUX 1

Taster napred (džojstik)	Funkcionalni taster	Džojstik
Pritisnite i zadržite pritisnut	---	pomerajte nalevo/nadesno

#### električnim priklučkom AUX za 12 V

Taster napred (džojstik)	Funkcionalni taster	Džojstik
---	Pritisnite plavi ili crveni funkcijski taster (A/B)	---

### 5.9.2 Prikaz plivajućeg radnog položaja



1 Prikaz plivajućeg radnog položaja AUX 1

2 Prikaz plivajućeg radnog položaja prednjeg podizača

→ Ukoliko se izabere neki plivajući radni položaj, svetli odgovarajući prikaz.

## 5.10 Konzola (kod uređaja sa zaštitnom ručkom)

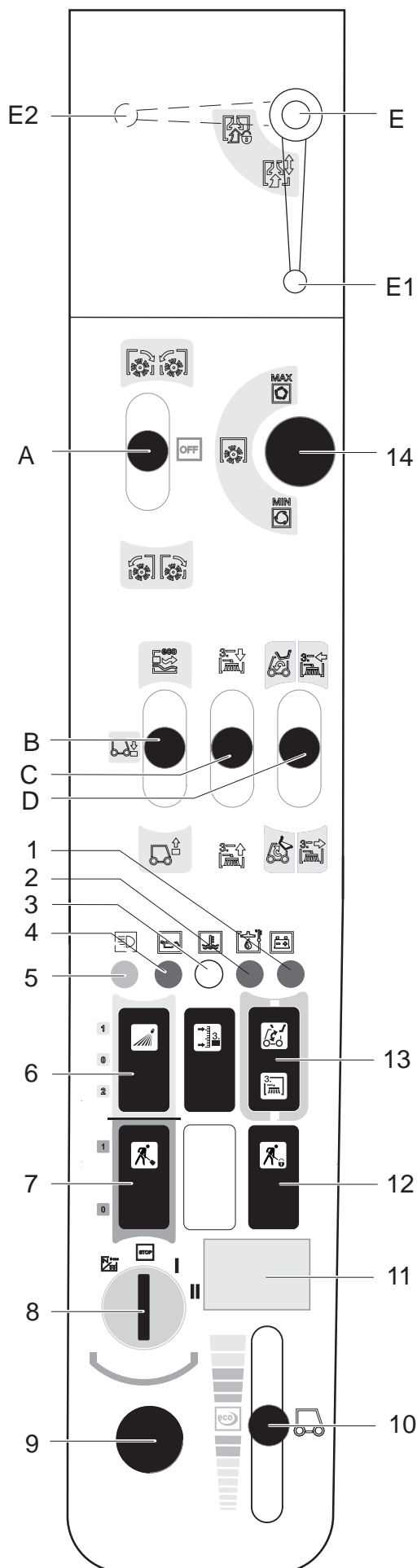

- A Upravljačka poluga se uglavljuje Priključak 2. radnog priključka napred/nazad
- B Komandna poluga Čeonni podizni sklop gore/dole
- C Upravljačka poluga AUX 1 priključak
- D Upravljačka poluga AUX 2 priključak Višenamenska poluga može da se naručiti zajedno sa nosačem čeonog uređaja i metlom za korov (opcionarno)
- E Prilikom radova sa usisnim otvorom (opcionarno)  
Položaj E1 - usisni otvor nije zaključan  
Položaj E2 - usisni otvor zaključan

- 1 Upozoravajuće svetlo indikatora punjenja baterije
- 2 Upozoravajuće svetlo temperature hidrauličkog ulja
- 3 Upozoravajuće svetlo temperature rashladne vode
- 4 Upozoravajuće svetlo pritiska ulja
- 5 Indikator dugog svetla
- 6 Prekidač  
Položaj 1: Uključivanje prednje spojnice za vodu  
Položaj 0: Isključivanje prednje spojnice za vodu  
Položaj 2: Uključivanje sistema cirkulacije vode (opcija)
- 7 Taster  
Položaj 1: Uključivanje glavnog radnog priključka radne hidraulike  
Položaj 0: Isključivanje glavnog radnog priključka radne hidraulike
- 8 Kontaktna brava
- 9 Utičnica lokalne strujne mreže 12 V
- 10 Podešavanje broja obrtaja motora
- 11 Brojač sati rada motora
- 12 Taster sa bravicom  
Trajno uključivanje glavnog radnog priključka radne hidraulike  
Funkcija samo u spoju sa blokiranom pozicionom kočnicom i tasterom 7
- 13 Prebacivanje AUX 2 napred/pozadi
- 14 Nameštanje broja obrtaja za radni priključak

### 5.10.1 Kontaktna brava

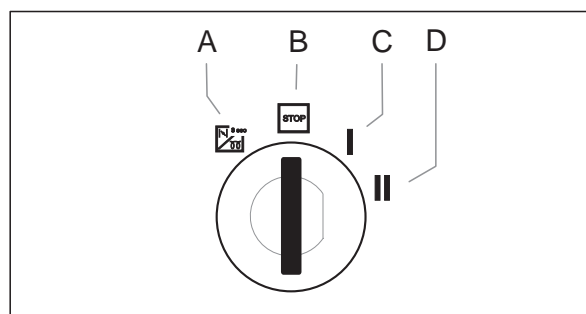

- A Simbol užarene niti: Predgrejavanje
- B Položaj STOP: Motor isključen
- C Položaj 1: Paljenje uključeno
- D Položaj 2: Pokretanje motora

## 5.11 Funkcija poluge za rukovanje (kod uređaja sa zaštitnom ručkom)

### 5.11.1 Rad upravljačke poluge A

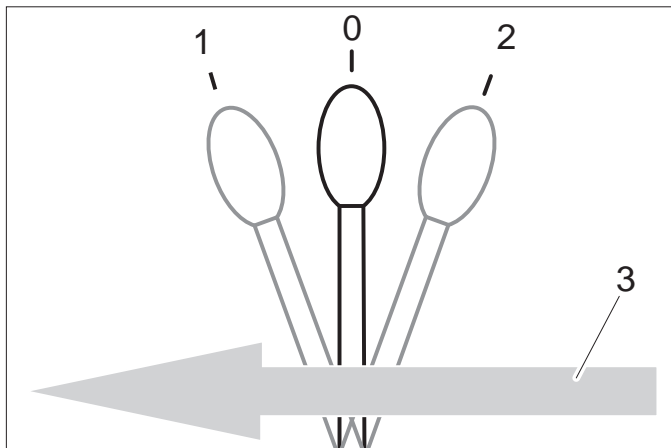

0	Položaj mirovanja
1	Na 2. radnom priključku napred priključeni dodatni uređaji, poluga se uglavljuje
2	Na 2. radnom priključku nazad priključeni dodatni uređaji, poluga se uglavljuje
3	Vožnja prema napred

### 5.11.2 Rad upravljačke poluge B

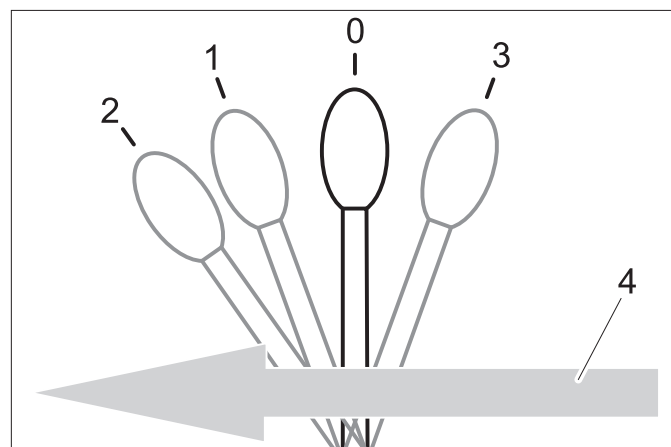

0	Položaj mirovanja
1	Čeoni podizni sklop se spušta, poluga se ne uglavljuje <b>OPREZ</b> <i>Opasnost od oštećenja! U ovom položaju poluge dodatni sklop (opcija) ne može da izbegne neravnine na tlu.</i>
2	Čeoni podizni sklop je spušten i nalazi se u plutajućem položaju, radni uređaj sledi tlo (npr. metle), poluga se uglavljuje
3	Čeoni podizni sklop se podiže, poluga se ne uglavljuje
4	Vožnja prema napred

### 5.11.3 Rad upravljačke poluge C

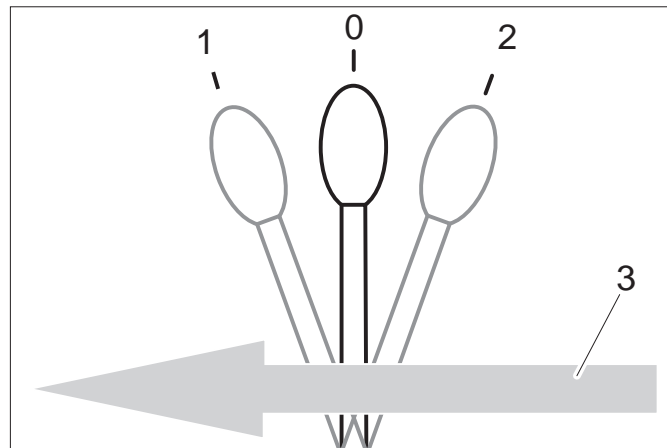

0	Položaj mirovanja
1	Na AUX 1 radnom priključku priključeni dodatni uređaji prema napred, poluga se ne uglavljuje
2	Na AUX 1 radnom priključku priključeni dodatni uređaji prema nazad, poluga se ne uglavljuje
3	Vožnja prema napred

### 5.11.4 Rad upravljačke poluge D

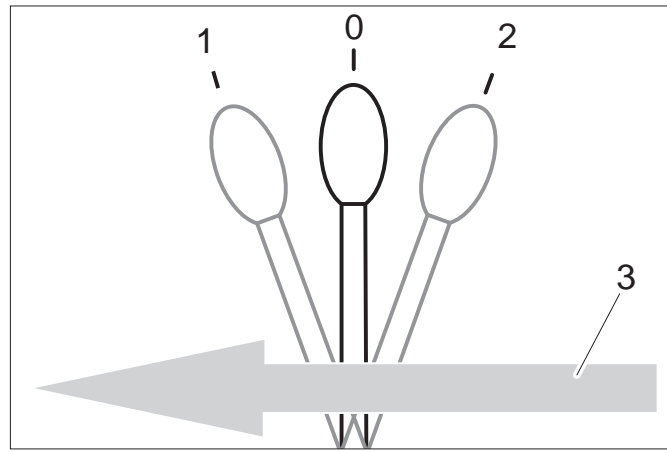

0	Položaj mirovanja
1	Na AUX 2 radnom priključku priključeni dodatni uređaji prema napred, poluga se ne uglavljuje
2	Na AUX 2 radnom priključku priključeni dodatni uređaji prema nazad, poluga se ne uglavljuje
3	Vožnja prema napred

## 6 Pre upotrebe

### 6.1 Pre prvog puštanja u rad

- Pričvrstite torbicu sa dokumentacijom u skladu sa priloženim uputstvom na zadnju ploču.

### 6.2 Ulivanje goriva

#### ⚠ **Opasnost**

*Opasnost od eksplozije!*

- Gorivo ne sme da se sipa u zatvorenim prostorijama.
- Stogo su zabranjeni pušenje i otvoren plamen.
- Pazite da benzin ne dospe na vruće površine.
- Isključite motor.
- Otvorite zatvarač rezervoara za gorivo.
- Ulijte dizel gorivo.  
*Sme da se upotrebljava samo gorivo navedeno u uputstvu za rad.*
- Pištolj za točenje goriva ugurajte što je više moguće u otvor za punjenje. Čim se propisno korišćeni pištolj za točenje goriva isključi po prvi put, nemojte više ulivati gorivo.
- Prebrišite preliveno gorivo i zatvorite poklopac rezervoara.

#### 6.2.1 Punjenje goriva iz kanistra

- Prethodno procenite potrebnu količinu goriva kako biste sprečili da se prelije.

### 6.3 Punjenje mehanizma za pranje stakala

- *Samo uređaj sa kabinom vozača*



1 Posuda mehanizma za pranje stakala

2 Poklopac

- Skinite poklopac.
- Sipajte tečnost.
- Zatvorite poklopac.

### 6.4 Nameštanje sedišta vozača

#### ⚠ **OPASNOST**

*Opasnost od nesreća. Sedište vozača nemojte da nameštate tokom vožnje.*

#### 6.4.1 Standardno sedište

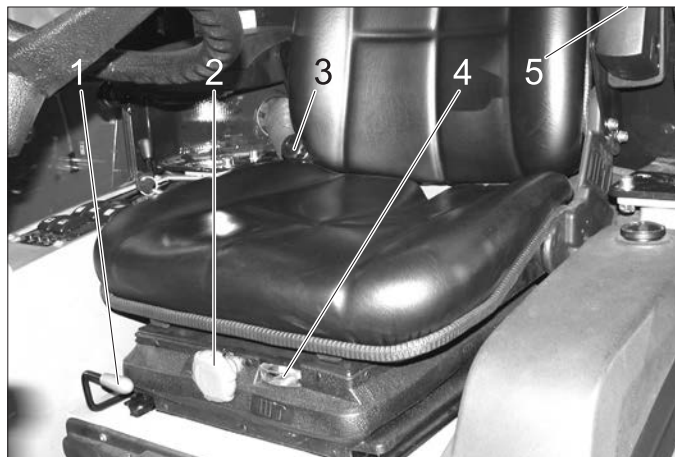

1 Poluga za nameštanje sedišta

2 Obrtna ručka za nameštanje krutosti opruga

3 Nameštanje nagiba naslona za leđa

4 Prikaz podešenosti opruga

5 Točkić za podešavanje visine naslona za ruke

- Sedite na sedište.

- Podignite polugu za nameštanje sedišta pa pomerite sedište u željeni položaj.

- Pustite polugu za nameštanje tako da se sedište uglavi.

- Nagib naslona za leđa podesite koristeći obrtnu ručku.

- Visinu naslona za ruke podesite pomoću točkića za podešavanje.

- Obrtnom ručkom podesite krutost opruga tako da pokazivač bude u zelenom polju.

#### 6.4.2 Udobno sedište (opciono)



1 Poluga za nameštanje sedišta

2 Podešavanje visine

Za spuštanje: izvucite dugme

Za podizanje: pritisnite dugme (dok motor radi)

3 Nameštanje nagiba naslona za leđa

4 Sigurnosni pojas

- Sedište vozača se spušta automatski.

## 6.5 Podešavanje položaja upravljača

### ⚠ OPASNOST

Opasnost od nesreća. Tokom vožnje nemojte da nameštate položaj upravljača.



- 1 Stezni zavrtnanj sklopa za podešavanje visine upravljača
  - 2 Stezni zavrtnanj sklopa za podešavanje nagiba upravljača
- Otpustite stezni zavrtnanj sklopa za podešavanje visine upravljača.
  - Postavite upravljač na željenu visinu.
  - Pritegnite stezni zavrtnanj.
  - Otpustite stezni zavrtnanj sklopa za podešavanje nagiba upravljača.
  - Namestite željeni nagib upravljačkog stuba.
  - Pritegnite stezni zavrtnanj.

## 7 Rad

### ⚠ OPASNOST

Opasnost od prignječenja. Pazite na to da se tokom rada niko ne nalazi u blizini zgloba.

Opasnost od opekotina, opasnost od prignječenja. Koristite uređaj samo kada su postavljeni svi delovi kućišta.

### OPREZ

Opasnost od oštećenja usled pregrevavanja kočnice i mehaničkih prenosnika. Tokom vožnje kočnu pedalu koristite samo kada se uređaj ne zaustavlja prilikom otpuštanja vozne pedale odnosno nakon kraćeg aktiviranja.

Opasnost od oštećenja zbog neobavljenog podmazivanja. Kada tokom rada zasvetli upozoravajuće svetlo pritiska ulja, smesta isključite motor i otklonite smetnju.

Opasnost od oštećenja zbog pregrejanog motora ili pregrejanog hidrauličkog ulja. Kada zasvetli upozoravajuće svetlo temperature motora ili temperature hidrauličkog ulja, prebacite motor na prazan hod (nemojte ga isključivati) i obavite mere navedene u poglavlju „Smetnje“.

### 7.1 Vožnja

#### ⚠ UPOZORENJE

Kako bi se obezbedila maksimalna pokretljivost, uređaj ima centralni podesivi zglob.

On omogućava da se oba dela vozila kreću u smeru vožnje, nezavisno jedan od drugog.

Zahvaljujući ovim karakteristikama, vozač na vreme dobija povratnu informaciju sa zadnje polovine vozila.

Iz tog razloga, tokom kretanja vozila se preko retrovizora mora pratiti kretanje krme.

## 6.6 Pre početka i provere bezbednosti

### ⚠ OPASNOST

Opasnost od nesreća, opasnost od povreda. Čim neka od stavki prilikom provere bezbednosti nije ispunjena, uređaj se ne sme pustiti u rad, već je potrebno obaviti servisiranje.

Pre svakog rada treba proveriti bezbednost:

### 6.6.1 Provera bezbednosti

Bezbednost proveravajte kada je paljenje uključeno (položaj 1).

- **Kada je aktivirana poziciona kočnica:** Otpustite voznu pedal, isključite glavni radni priključak radne hidraulike - prilikom okretanja kontaktnog ključa (položaj 2) motor ne sme da se pokrene.
- **Kada je pritisnuta kočna pedal:** Uključite glavni radni priključak radne hidraulike - prilikom okretanja kontaktnog ključa (položaj 2) motor ne sme da se pokrene.
- **Dok motor radi:** Uključite glavni radni priključak radne hidraulike, rasteretite sedište vozača - glavni radni priključak radne hidraulike mora da se isključi.

## 6.7 Svakodnevni radovi održavanja

Obavite svakodnevne radove održavanja (vidi poglavlje "Nega i održavanje").

Zglobna vozila reaguju znatno osetljivije nego putnička vozila, a pre svega pri brznoj vožnji u krivinama, po snegu, ledu, na mokroj i mekoj podlozi, kao i pri manevrima pri skretanju na padinama.

Zbog toga je vrlo teško zglobno vozilo stabilizovati promenom smer!



- 1 Kočna pedala
- 2 Blokada kočne pedale (pozicione kočnice)
- 3 Graničnik radne brzine
- 4 Pedala za vožnju prema napred
- 5 Pedala za vožnju unazad

### 7.1.1 Otpuštanje pozicione kočnice

- Pritisnite kočnu pedal do kraja.
- Okrenite bravicu prema nazad.
- Otpustite kočnu pedal.

### 7.1.2 Pokretanje motora

- Pomerite nogu s vozne pedale.
- Broj obrtaja motora postavite na položaj MIN.
- Pritisnite kočnu pedal u sasvim prema dole. Indikator pozicione kočnice mora da zasvetli.
- Pri nižim spoljašnjim temperaturama okrenite kontaktni ključ u trajanju od oko 3 sekunde na predgrejavanje.
- Okrenite kontaktni ključ kako biste pokrenuli motor i držite ga sve dok se motor ne pokrene.
- Pustite kontaktni ključ. Kontaktni ključ se okreće u položaj "1", motor je uključen.
- Otpustite kočnu pedal.

#### OPREZ

Opasnost od oštećenja usled pregrevavanja kočnice i mehaničkih prenosnika. Nemojte da vozite uređaj sa pritisnutom kočnicom.

- Nakon pokretanja po hladnom vremenu sa brojem obrtaja motora postavljenim u položaj MIN, pustite uređaj da se zagreje, kako bi hidrauličko ulje postiglo radnu temperaturu.

Vreme zagrevanja zavisi od okolne temperature i može da se očitava na dijagramu u nastavku.

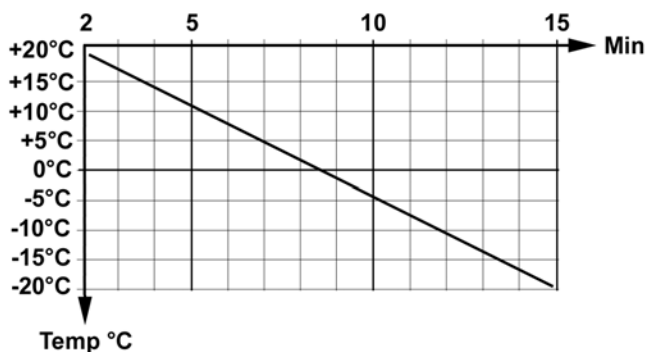

### 7.1.3 Vožnja

#### PAŽNJA

Otpuštanjem pedale gasa brzina se smanjuje drugačije nego kod putničkih vozila.

U režimu transporta, odlaganje kočenja otpuštanjem pedale kočnice manje je nekog u radnom režimu.

- Podignite radni uređaj.
- Podignite usisni otvor i bočne metle (kod uređaja za metenje).
- Broj obrtaja motora postavite na ECO.
- Polako pritisnite voznu pedal.
- Upravljačem zadajte smer vožnje.

### 7.1.4 Zaustavljanje

- Kada se vozna pedal pusti ili nakon kraće vožnje unazad, uređaj se samostalno zaustavlja i ostaje da miruje.

Kočnu pedal pritisnite samo ako se uređaj uprkos gore opisanim merama ne zaustavlja.

#### OPREZ

Opasnost od oštećenja pogonskog sistema. Koristite kočnicu samo u slučaju opasnosti, a kao pozicionu kočnicu samo dok je uređaj u stanju mirovanja.

### 7.1.5 Prelaženje preko prepreka

#### Δ UPOZORENJE

Opasnost od oštećenja! Podignite bočne metle i usisni otvor pre prelaženja preko prepreka.

Prepreke visine do 150 mm:

- Polako i pažljivo pređite preko prepreke pod uglom od 45° vozeći prema napred.

Prepreke visine preko 150 mm:

- Preko takvih prepreka se sme preći samo pomoću prikladne rampe.

#### Δ Upozorenje

Opasnost od oštećenja! Pazite da vozilo ne nasedne.

### 7.2 Isključivanje uređaja

- Podignite ugradni uređaj.
- Zaustavite uređaj.
- Isključite PTO.
- Broj obrtaja motora postavite na položaj MIN.
- Ostavite motor 1 do 2 min da radi u praznom hodu.
- Okrenite kontaktni ključ u položaj "STOP" pa ga izvucite.
- Zakočite pozicionu kočnicu.

### 7.3 Zaštita od smrzavanja

- U slučaju opasnosti od mraza proverite ima li dovoljno antifrizna.

### 7.4 Transport

#### Δ UPOZORENJE

Opasnost od povreda i oštećenja! Prilikom transporta pazite na težinu uređaja.

Opasnost od nesreća: Prilikom transporta uređaj mora biti osiguran od proklizavanja.

#### OPREZ

Opasnost od oštećenja! Uređaj nikada nemojte pričvršćivati na sistem metli niti ga tegliti (kod uređaja za metenje).

- Isključite uređaj i zakočite pozicionu kočnicu.
- Zateznim remenjem osigurajte uređaj na pričvrsnim ušicama sa leve i desne strane.



Slika je simbolična

## 8 Dodatni sklopovi

U ovom poglavlju je naveden odabir najčešćih dodataka i prikazana je njihova nadogradnja na uređaj.

U slučaju dodatnih pitanja, takođe i u vezi sa drugim dodacima, stupite u kontakt sa kompanijom Kärcher. Pre ugradnje i korišćenja dodatka, obavezno pročitajte posebno uputstvo i sigurnosne napomene koje se odnose na dodatak.

Trenutno za MIC 26 postoje sledeći dodatni uređaji:

- Štitnik mehanizma za košenje 125 cm
- Štitnik mehanizma za košenje 135 cm
- Prednji valjak za metenje
- Raonik za čišćenje snega
- Rasipač
- Platforma za utovarivanje
- Sklop za metenje sa 2 metle i posudom za nakupljenu prljavštinu
- Sklop za metenje sa 3 metle i posudom za nakupljenu prljavštinu
- Metle za korov (samo zajedno sa nosačem čeonog uređaja)
- Protivteg na zadnjem delu uređaja
- Priklučak za prikolicu

### ⚠ UPOZORENJE

*Nadgradnje u zadnjem delu vozila i napunjenost utiču na težište vozila i samim tim na ponašanje pri vožnji.*

*Kod nadgradnji, naročito pri modifikaciji za prelazak za zimskog na letnji režim rada, kao i u slučaju promenljive napunjenosti, vozač mora da vožnju prilagodi promenjenom ponašanju pri vožnji.*

*Naročito prilikom transporta tečnosti dodatno mogu nastati i pokreti usled vibracija, koji utiču na to da se vozilo ljulja.*

### 8.1 Rukovanje

→ Rukovanje ugradnim uređajem vrši se pomoću džojstika, pogledajte poglavlje „Funkcija džojstika“.

### 8.2 Štitnik mehanizma za košenje 125 cm

#### 8.2.1 Priključivanje hidrauličkih vodova

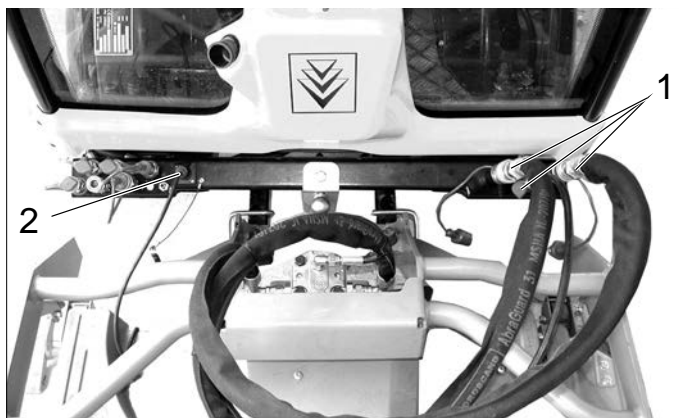

**1 Hidrauličke spojnice glavnog radnog priključka (main PTO)**

Hidraulička creva pogona noževa

**2 Utičnica E1**

Kabl sklopa za podešavanje visine rezanja

#### 8.2.2 Rukovanje

→ Rukovanje ugradnim uređajem vrši se pomoću džojstika, pogledajte poglavlje „Funkcija džojstika“.

#### 8.2.3 Preduslov za rad

- Protivteg (opcija) se za vožnju na javnim putevima mora postaviti na zadnji deo uređaja.
- Namestite visok broj obrtaja motora.

#### Napomena:

Pritisak na podlogu može da se umanju primenom dodatnih točkova za travnjake (2.851-089.0).

Kada je posuda za nakupljenu prljavštinu odnosno svežu vodu izvađena, poboljšavaju se stabilnost pri vožnji i preglednost.

#### 8.2.4 Nakon košenja

- Spustite radni uređaj i usisni otvor.
- Gornju stranu usisnog otvora očistite komprimovanim vazduhom (kod uređaja za metenje).
- Očistite hladnjak.

### 8.3 Štitnik mehanizma za košenje 135 cm

#### 8.3.1 Priključivanje hidrauličkih vodova

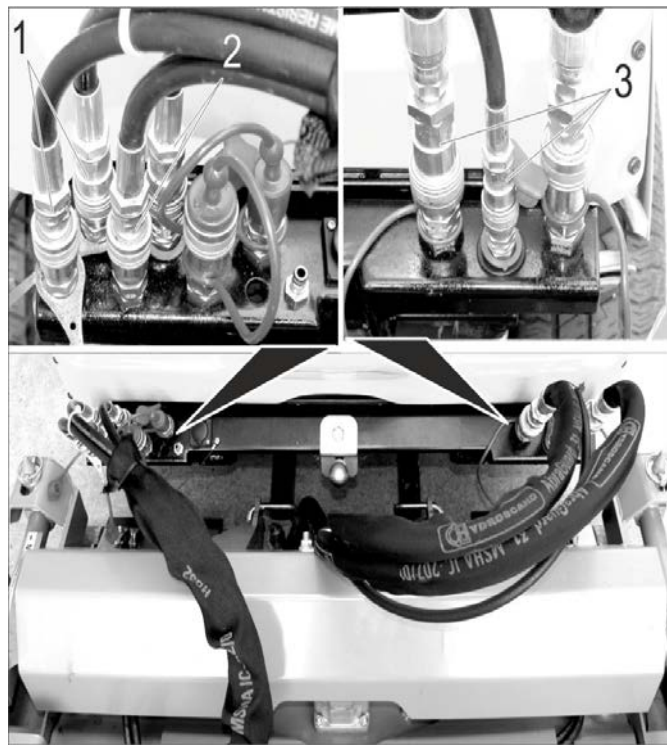

**1 Hidrauličke spojnice AUX2**

Hidraulička creva sklopa za izbacivanje prema nazad (označena kablovskim vezicama)

**2 Hidrauličke spojnice AUX1**

Hidraulička creva sklopa za podešavanje visine rezanja

**3 Hidrauličke spojnice glavnog radnog priključka (main PTO)**

Hidraulička creva pogona noževa

#### 8.3.2 Rukovanje

→ Rukovanje ugradnim uređajem vrši se pomoću džojstika, pogledajte poglavlje „Funkcija džojstika“.

#### 8.3.3 Preduslov za rad

- Protivteg (opcija) se za vožnju na javnim putevima mora postaviti na zadnji deo uređaja.
- Namestite visok broj obrtaja motora.

### Napomena:

Pritisak na podlogu može da se umanjati primenom dodatnih točkova za travnjake (2.851-089.0).

Kada je posuda za nakupljenu prljavštinu odnosno svežu vodu izvađena, poboljšavaju se stabilnost pri vožnji i preglednost.

#### 8.3.4 Nakon košenja

- Spustite radni uređaj i usisni otvor.
- Gornju stranu usisnog otvora očistite komprimovanim vazduhom (kod uređaja za metenje).
- Očistite hladnjak.

### 8.4 Prednji valjak za metenje

#### 8.4.1 Priklučivanje hidrauličkih vodova

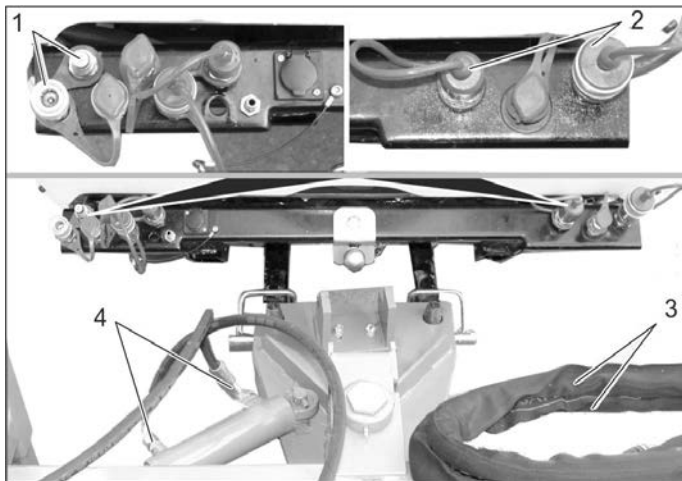

- 1 Hidrauličke spojnice AUX2**  
Hidrauličke spojnice zakretnog pogona
- 2 Hidrauličke spojnice glavnog radnog priključka (main PTO)**  
Hidrauličke spojnice pogona valjka za metenje
- 3 Hidraulička creva pogona valjka za metenje**
- 4 Hidraulička creva zakretnog pogona**

#### 8.4.2 Rukovanje

- Rukovanje ugradnim uređajem vrši se pomoću džojstika, pogledajte poglavlje „Funkcija džojstika“.

### 8.5 Raonici za čišćenje snega

#### 8.5.1 Priklučivanje hidrauličkih vodova

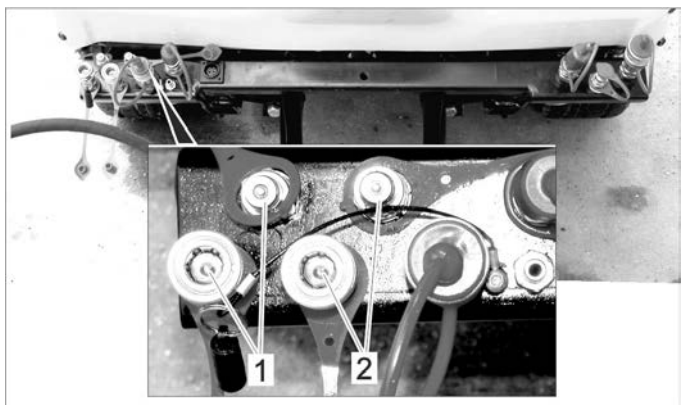

- 1 Hidrauličke spojnice AUX2**
- 2 Hidrauličke spojnice AUX1**

#### 8.5.2 Rukovanje

- Rukovanje ugradnim uređajem vrši se pomoću džojstika, pogledajte poglavlje „Funkcija džojstika“.
- Rukovanje ugradnim uređajem vrši se pomoću

#### 8.5.3 Priklučivanje bočnih svetala (opcija)

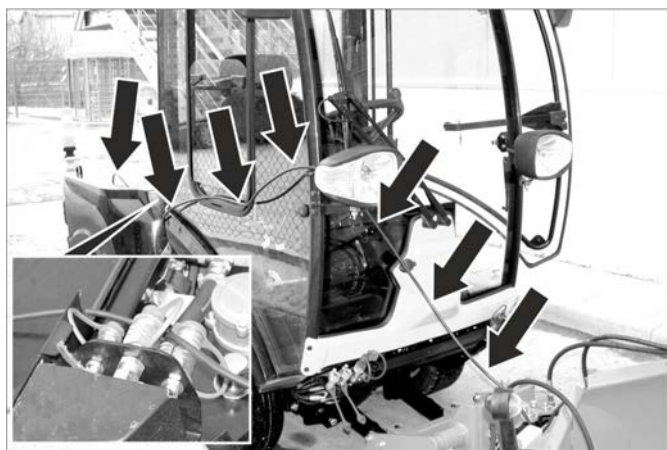

- Položite kablove kao što je gore prikazano.
- Utaknite utikač u zadnji deo uređaja za metenje.

#### 8.5.4 Preduslov za rad

- Ako nije ugrađen rasipač, pri demontiranoj posudi za nakupljenu prljavštinu odnosno demontiranom rezervoaru za vodu potrebno je za vožnju na javnim putevima na zadnji deo uređaja postaviti protivteg (opcija).

### Napomena:

Kada je posuda za nakupljenu prljavštinu odnosno svežu vodu izvađena, poboljšavaju se stabilnost pri vožnji i preglednost.

### 8.6 Grtalicica za sneg

#### 8.6.1 Priklučivanje hidrauličkih vodova

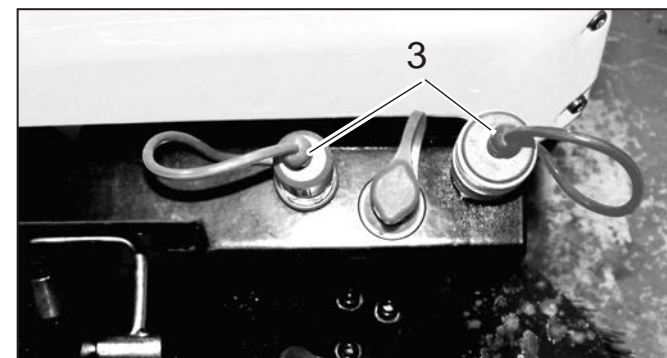
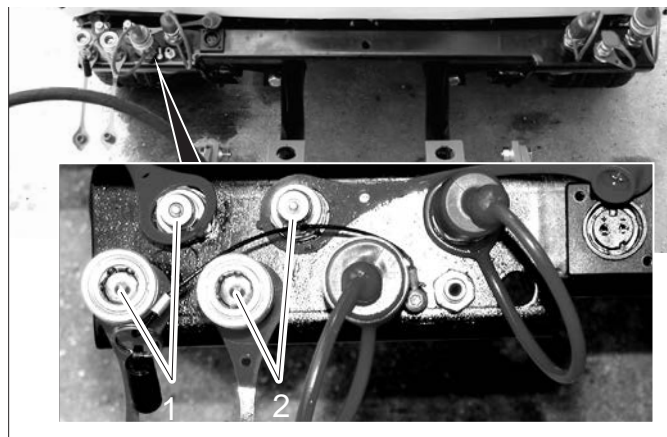

- 1 Hidrauličke spojnice AUX2**
- 2 Hidrauličke spojnice AUX1**
- 3 Hidrauličke spojnice glavnog radnog priključka (main PTO)**

#### 8.6.2 Rukovanje

- džojstika, pogledajte poglavlje „Funkcija džojstika“.



### 8.6.3 Priklučivanje bočnih svetala (opcija)



- Položite kablove kao što je gore prikazano.
- Utaknite utikač u zadnji deo uređaja za metenje.

### 8.6.4 Preduslov za rad

- Ako nije ugrađen rasipač, pri demontiranoj posudi za nakupljenu prljavštinu odnosno demontiranom rezervoaru za vodu potrebno je za vožnju na javnim putevima na zadnji deo uređaja postaviti protivteg (opcija).

#### Napomena:

Kada je posuda za nakupljenu prljavštinu odnosno svežu vodu izvađena, poboljšavaju se stabilnost pri vožnji i preglednost.

## 8.7 Rasipač

### 8.7.1 Pričvršćivanje dodatnog podupirača

- Isključite motor, izvucite kontaktni ključ.

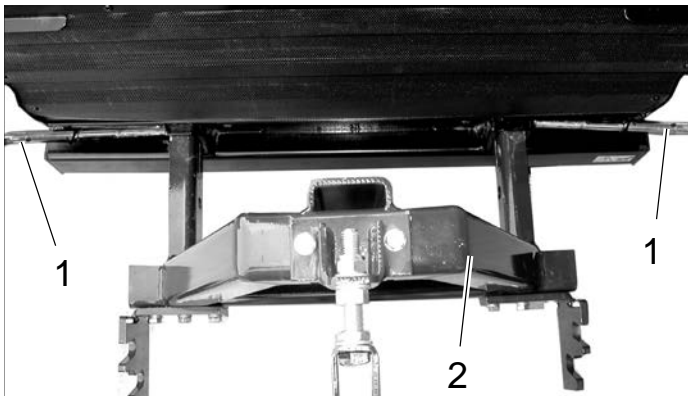

- 1 Sigurnosni sprežnjak
  - 2 Dodatni podupirač
- Okretanjem otkočite i izvucite sigurnosni sprežnjak.
  - Ugurajte dodatni podupirač u obe četvorostrane cevi na zadnjem delu uređaja.
  - Ugurajte i okretanjem fiksirajte sigurnosni sprežnjak.

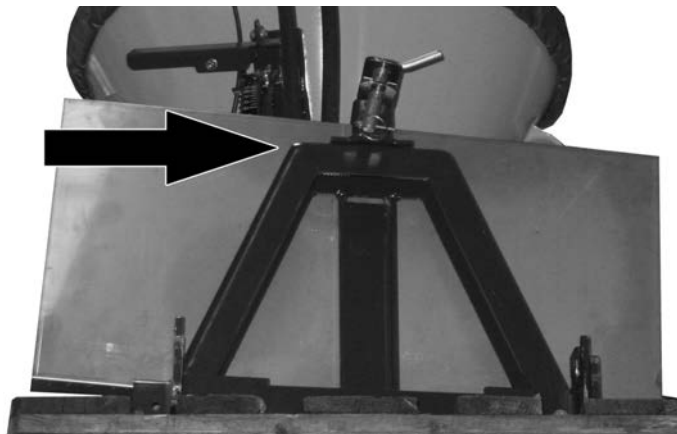

- Okačite zaštitu od prskanja, kako biste zaštilili hladnjak od materijala za posipanje.

### 8.7.2 Pričvršćivanje valjkastog rasipača

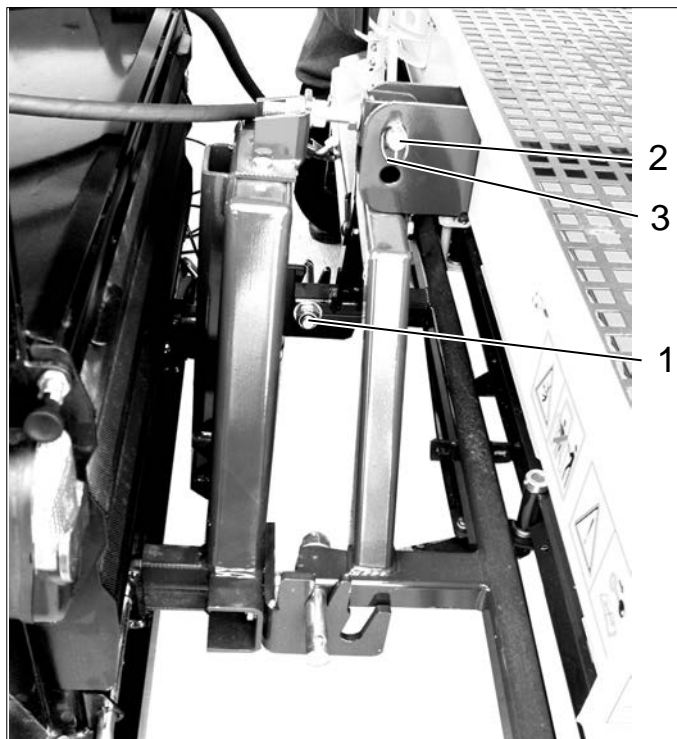

- 1 Klin za pridržavanje
  - 2 Sigurnosni sprežnjak
  - 3 Preklopni osigurač
- Podignite valjkasti rasipač pa klinove za pridržavanje okačite u vodeće proreze s donje strane dodatnog podupirača. Koristite vodeće proreze bliže vozilu.
  - Poravnajte valjkasti rasipač i pričvrstite ga sigurnosnim sprežnjakom.
  - Sigurnosni sprežnjak osigurajte od isklizavanja pomoću preklopnog osigurača.

### 8.7.3 Pričvršćivanje tanjirastog rasipača



- 1 Klin za pridržavanje
- 2 Sigurnosni sprežnjak
- 3 Preklopni osigurač

→ Postavite poput valjkastog rasipača, ali koristite vodeće proreze koji su udaljeniji od vozila.

### 8.7.4 Priklučivanje hidrauličkih vodova

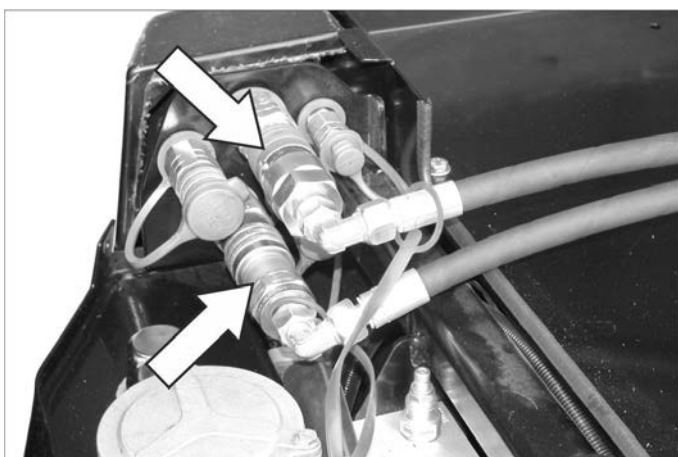

- Skinite zaštitne kapice sa hidrauličkih spojnicu pa spojite hidraulička creva sa odgovarajućim spojnicama.
- Međusobno povežite zaštitne kapice radi zaštite od zaprljanja.

### 8.7.5 Priklučivanje zadnjeg svetla

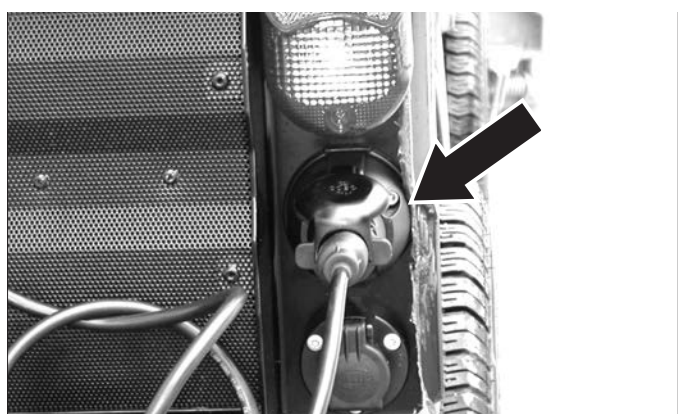

- Utaknite utikač u zadnji deo uređaja za metenje.
- Po potrebi pričvrstite kabl, kako ga pokretni delovi ne bi zahvatili i uvukli.

### 8.7.6 Rukovanje

→ Za uključivanje raspršivača, uključite PTO

### 8.7.7 Preduslov za rad

- Namestite broj obrtaja motora na donji deo područja "eco".

## 8.8 Rasipač



- 1 Rasipač
- 2 Radno svetlo
- 3 Prihvatnik za potpornik (4x)

### 8.8.1 Pričvršćivanje rasipača

- Podignite rasipač sa potpornicima na potrebnu visinu tako da zadnji prihvatnik lansirnog vozila stane ispod.
- Otvorite sigurnosni sprežnjak na rasipaču pre postavljanja na vozilo tako što ćete polugu sa unutrašnje strane da okrenete ulevo (s leve i desne strane).

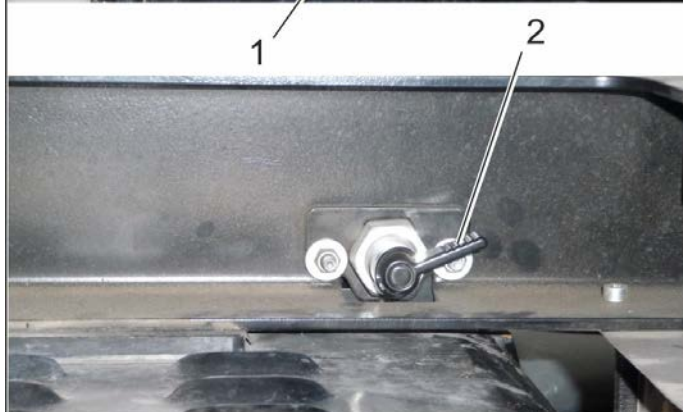

- 1 Sigurnosni sprežnjak
- 2 Poluga

- Postavite vozilo ispod rasipača koji stoji na potpornicima.
- Spustite rasipač u vodilicu zadnje konstrukcije.
- Prilikom prvog postavljanja rasipača na vozilo, treba da namestite levu i desnu prednju vodilicu.

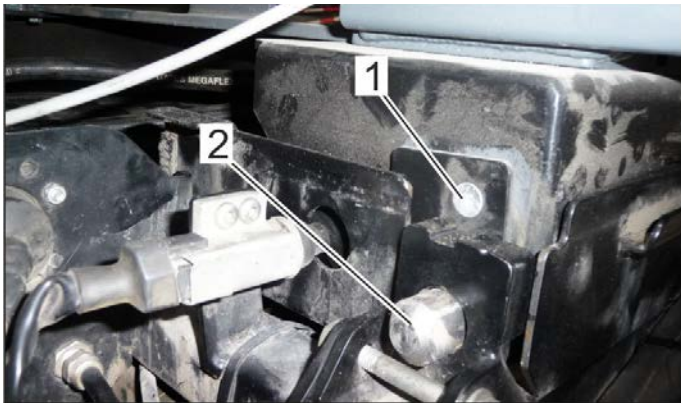

- 1 Zavrtnaj (jedan se vidi, dva su skrivena)
- 2 Vodilica

- Nameštanje vodilice: 3 zavrtnja sa prednje strane otpustite za oko 1 okret (levo i desno).
- Gurnite rasipač sasvim prema napred tako da sigurnosni sprežnjaci sa zadnje strane mogu da se pričvrste.
- Zategnite zavrtnaj koji se vidi.
- Deblokirajte sigurnosne sprežnjake pa rasipač gurnite malo unazad kako biste zategli i preostale zavrtnje.
- Rasipač gurnite sasvim prema napred i blokirajte sigurnosnim sprežnjacima iza.



- 1 Hidrauličke spojnice glavnog radnog priključka (main PTO)
- 2 Električni utični spoj

- Spojite hidraulička creva i strujne utikače sa odgovarajućim spojnicama.

### 8.8.2 Rukovanje

- Za uključivanje raspršivača, uključite PTO

### 8.8.3 Priklučivanje radnog svetla

- Utaknite utikač lampe u utičnicu na zadnjem vozilu.
- Radno svetlo uključite pomoću prekidača.

### 8.9 Protivteg bez priključka za prikolicu

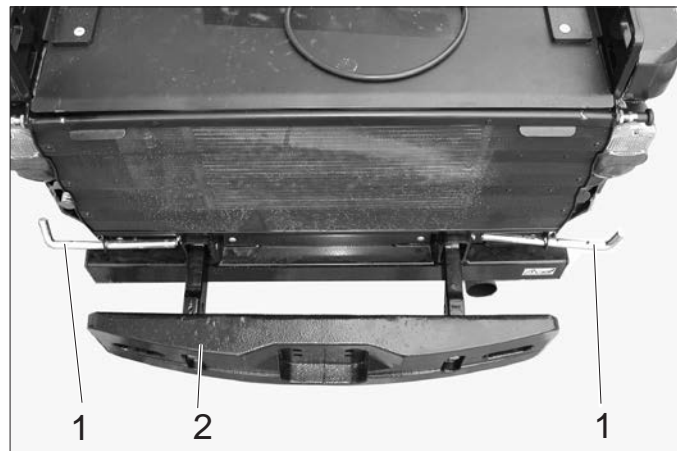

- 1 Sigurnosni sprežnjak
- 2 Protivteg

- Okretanjem otkočite sigurnosni sprežnjak pa ga izvucite u stranu.
- Ugurajte protivteg u četvorostranu cev okvira uređaja.
- Ugurajte i okretanjem fiksirajte sigurnosni sprežnjak.

### 8.10 Protivteg sa priključkom za prikolicu

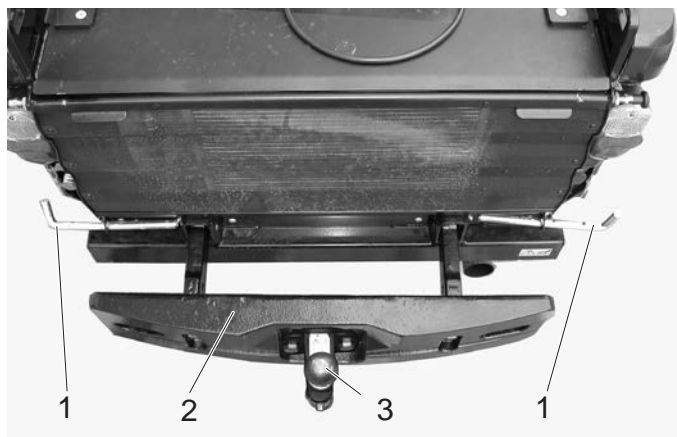

- 1 Sigurnosni sprežnjak
- 2 Protivteg
- 3 Priključak za prikolicu

- Okretanjem otkočite sigurnosni sprežnjak pa ga izvucite u stranu.
- Ugurajte protivteg sa priključkom za prikolicu u četvorostranu cev okvira uređaja.
- Ugurajte i okretanjem fiksirajte sigurnosni sprežnjak.

#### 8.10.1 Priključak za prikolicu

- Dozvoljeno opterećenje na priklopu i vučno opterećenje navedeni su u poglavlju „Tehnički podaci“.

## 8.11 Priključak za prikolicu

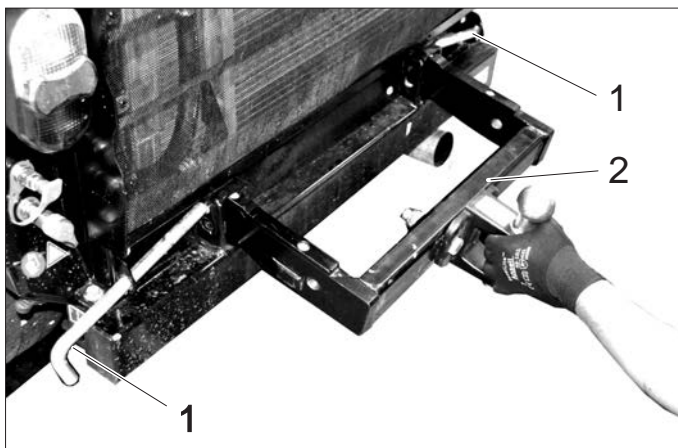

- 1 Sigurnosni sprežnjak
  - 2 Priključak za prikolicu
- Okretanjem otkočite sigurnosni sprežnjak pa ga izvucite u stranu.
  - Ugurajte priključak za prikolicu u četverostranu cev okvira uređaja.
  - Ugurajte i okretanjem fiksirajte sigurnosni sprežnjak.
  - Dozvoljeno opterećenje na priklopu i vučno opterećenje navedeni su u poglavlju „Tehnički podaci“.

## 8.12 Trouglasta spojnica

Trouglasta spojnica omogućava ugradnju već postojećih dodatnih sklopova.

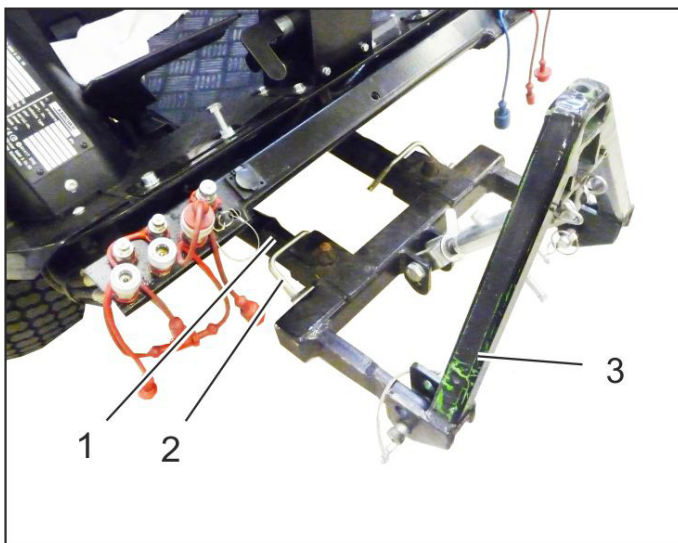

- 1 Čeoni podizni sklop
- 2 Sigurnosni sprežnjak
- 3 Trouglasta spojnica

### 8.12.1 Pričvršćivanje trouglaste spojnice

→ Postavite trouglastu spojnicu na čeoni podizni sklop pa osigurajte sigurnosnim sprežnjacima.

### 8.12.2 Preduslov za rad

- Zavisno od težine postavljenog dodatnog uređaja, na zadnji deo uređaja treba postaviti tegove (opcija).
- Uspostavite hidrauličko priključivanje zavisno od samog dodatnog uređaja. Pogledajte uputstvo za rad dodatnog uređaja.

## 8.12.3 Rukovanje

→ Za podizanje i spuštanje, prednjim podizačem se rukuje pomoću džojstika.

## 8.13 Metla za korov

■ Samo uređaj sa kabinom vozača

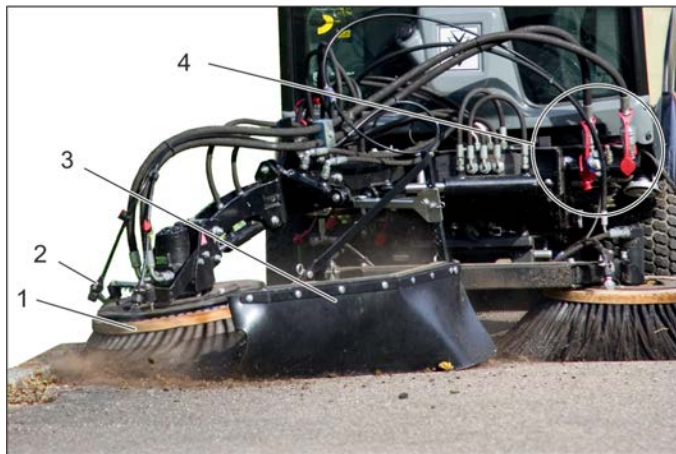

- 1 Metla za korov
- 2 Uređaj za prskanje vode
- 3 Zaštita od prskanja
- 4 Hidrauličke spojnice glavnog radnog priključka (main PTO)

### 8.13.1 Namensko korišćenje

Dodatak metle za korov se pričvršćuje na prednjem delu nosača uređaja.

On služi, na primer, za uklanjanje:

- skorene prijavštine
- rastinja između kamenja na trotoaru
- i slične zadatke čišćenja.

→ Dodatak može da se koristi zajedno sa sistemom sa 2 metle.

→ Metla za korov je pogodna za sve površine.

→ Na uličnim ili sličnim površinama može doći do nastanka ogrebotina, čak i ako se metla za korov koristi u plivajućem položaju.

### 8.13.2 Važne napomene

- Kod vožnje na javnim ulicama uvažiti važeće odredbe.
- Pridržavajte se lokalnih propisa o sprečavanju nesreća i sigurnosnih napomena.
- Obratiti pažnju na sigurnosne napomene i uputstvo za rad nosećeg vozila.

### 8.13.3 Preduslov za rad

→ Na vozilu mora da bude montiran prednji podizač.

### 8.13.4 Montaža metle za korov

→ Kompletno predmontiranu metlu za korov postaviti i obezbediti na prednjem podizaču.

#### Napomena

Ako se metla za korov isporučuje kao dodatak, onda je prethodno sklopiti u skladu sa uputstvom za montažu 0.083-359.0 koje je priloženo uz dodatak.

→ Uspostaviti hidrauličke priključke PTO, AUX 1 i AUX 2 na vozilu.

→ Priključite vodu.

### 8.13.5 Rukovanje

#### ⚠ OPASNOST

Opasnost od povreda prilikom kontakta sa metlom za korov koja rotira. Prilikom podešavanja i radova voditi računa o dovoljnom sigurnosnom odstojanju u odnosu na lica.

Opasnost od povreda usled kamenja ili prljavštine koja se razletela. Pravilno podesiti zaštitu od prskanja i uvažiti dovoljno odstojanje u odnosu na lica.

#### ⚠ OPASNOST

Opasnost od nezgoda usled smanjenog upravljačkog dejstva. Prilikom pritiskanja metle za korov prema dole dolazi do rasterećenja prednjih točkova. To može da dovede do smanjenog dejstva upravljanja. U ovom slučaju metlu za korov odmah podići.

➔ Rukovanje metlom za korov i prednjim nosačem uređaja se vrši preko džojstika.

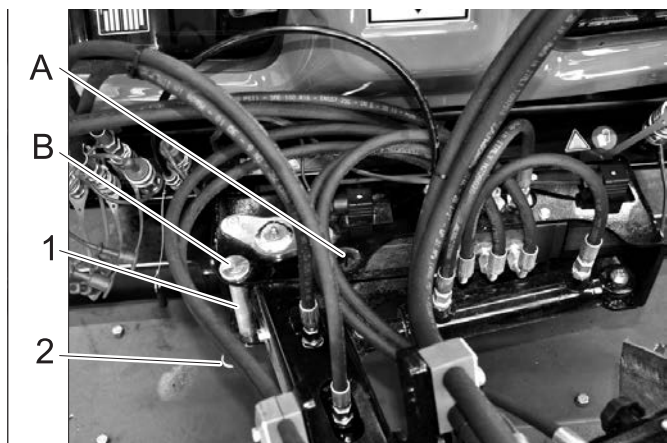

1 Sprežnjak transportnog osigurača

2 Opužna stezaljka

A Rad

B Transport

➔ Izvući sprežnjak transportnog osigurača.

➔ Prednji nosač uređaja zakrenuti u desnu stranu.

➔ Sprežnjak transportnog osigurača utaknuti u položaj za rad i obezbediti opružnim utikačem.

➔ Prednji nosač uređaja spuštati sve dok metla ne dodirne pod.

➔ Zategnite zavrtanj.

➔ Pritegnite kontranavrtku.

➔ Pokrenite motor.

➔ Podići prednji nosač uređaja.

➔ Metlu za korov zakotrljati u željeni položaj (nagnuti bočno), oboriti (nagnuti napred) i zakrenuti.

➔ Za radove na čišćenju uključiti radnu hidrauliku Main PTO, metla za korov se okreće.

➔ Prednji nosač uređaja spustiti u plivajući položaj.

#### Napomena:

Uobičajeno se prednji nosač uređaja spušta u plivajući položaj. Ukoliko je potreban veći učinak čišćenja, metla za korov kratkotrajno može da se pritisne prema dole,

➔ Izvršiti postupak čišćenja.

### 8.13.6 Funkcija džojstika

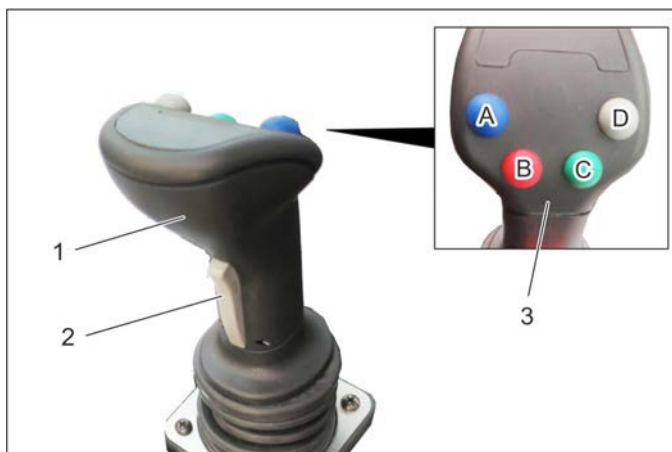

1 Džojstik

2 Taster napred

3 Funkcijski tasteri

A - plavo

B - crveno

C-zeleno

D-sivo

➔ Pomoću džojstika upravlja se:

Čeoni podizni sklop

priklučkom AUX 1

priklučkom AUX 2

električnim priklučkom AUX za 12 V

➔ Ukoliko se izabere neki plivajući radni položaj, svetli odgovarajući prikaz.

#### 8.13.6.1 Rukovanje

Metla za korov

Prednji podizač (sa plivajućim radnim položajem)		
Glavni prikaz plivajućeg radnog položaja (konzola)	Funkcionalni taster	Džojstik
Aktiviranje	Pritisnite sivi taster (D)	---

Prednji podizač (bez plivajućeg radnog položaja)		
Glavni prikaz plivajućeg radnog položaja (konzola)	Funkcionalni taster	Džojstik
Deaktiviranje	---	pomerajte prema napred/nazad

Ručica metle za korov (sa plivajućim položajem)		
Glavni prikaz plivajućeg radnog položaja (konzola)	Funkcionalni taster	Džojstik
Aktiviranje	Pritisnite zeleni taster (C)	---

Pritiskanje/podizanje ručice metle za korov (bez plivajućeg položaja)		
Glavni prikaz plivajućeg radnog položaja (konzola)	Funkcionalni taster	Džojstik
Deaktiviranje	Pritisnite i zadržite pritisnut	pomerajte nalevo/nadesno

Okretanje/zakretanje ručice metle		
Taster napred (džojstik)	Funkcionalni taster	Džojstik
---	---	pomerajte nalevo/nadesno

Obaranje glave metle (naginjanje napred)		
Funkcionalni taster Plavo	Funkcionalni taster Crveno	Džojstik
Pritisnite i zadržite pritisnut	---	pomerajte nalevo/nadesno

Kotrljanje glave metle (bočno naginjanje)		
Funkcionalni taster Plavo	Funkcionalni taster Crveno	Džojstik
---	Pritisnite i zadržite pritisnut	pomerajte nalevo/nadesno

### 8.13.7 Transport

#### ⚠ UPOZORENJE

Povećana opasnost od povreda kod vožnje sa nepovoljno pozicionisanom metlom za korov. Za svođenje opasnosti od povreda na minimum, metlu pre vožnje usmeriti kao što je ispod opisano.

- ➔ Podići prednji nosač uređaja.
- ➔ Oboriti metlu prema napred.
- ➔ Zakrenuti metlu u smeru kazaljke na satu.
- ➔ Sprežnjak transportnog osigurača postaviti u položaj za transport i obezbediti opružnim utikačem.
- ➔ Zaštitu od prskanja montirati tako da je metla prekrivena.

## 9 Skladištenje

### ⚠ UPOZORENJE

Opasnost od povreda i oštećenja! Pri skladištenju imajte u vidu težinu uređaja.

Ako se uređaj ne koristi duže vreme, molimo Vas da uzmete u obzir sledeće:

- ➔ Odložite uređaj na zaštićenom, ravnom i suvom mestu.
- ➔ Okrenite kontaktni ključ u položaj "STOP" pa ga izvucite.
- ➔ Osigurajte uređaj od samopokretanja, zakočite pozicionu kočnicu.
- ➔ Zamenite motorno ulje i filtere za motorno ulje.
- ➔ U slučaju opasnosti od mraza proverite ima li dovoljno antifrizu.
- ➔ Akumulator puniti otprilike svaka 2 meseca.
- ➔ Odvojite minus pol akumulator u slučaju da uređaj nećete koristiti duže od mesec dana.

## 10 Nega i održavanje

### 10.1 Opšte napomene

- Pre čišćenja i servisiranja uređaja, zamene delova ili prelaska na neku drugu funkciju treba ga isključiti i po potrebi izvući kontaktni ključ.
- Pre radova na električnom sklopu odvojite akumulator.
- Zakočite pozicionu kočnicu.
- Servisne radove smeju da vrše samo ovlašćene servisne službe ili stručnjaci za izvođenje takvih radova, koji su upoznati sa svim relevantnim sigurnosnim propisima.

### 10.2 Oplate

#### 10.2.1 Skidanje/postavljanje oplate motora

##### △ UPOZORENJE

Opasnost od opekotina. Pre skidanja oplate ostavite uređaj da se ohladi.



- 1 Bočna oplata motora
- 2 Rešetka hladnjaka

Za izvođenje različitih radova na održavanju potrebno je skinuti oplatu motora.

#### 10.2.2 Skidanje bočne oplate motora



- 1 Bravica poklopca
- Otvorite obe bravice poklopca.
  - Podignite oplatu i zakrenite je prema spolja.
  - Skinite oplatu.

#### 10.2.3 Postavljanje bočne oplate motora

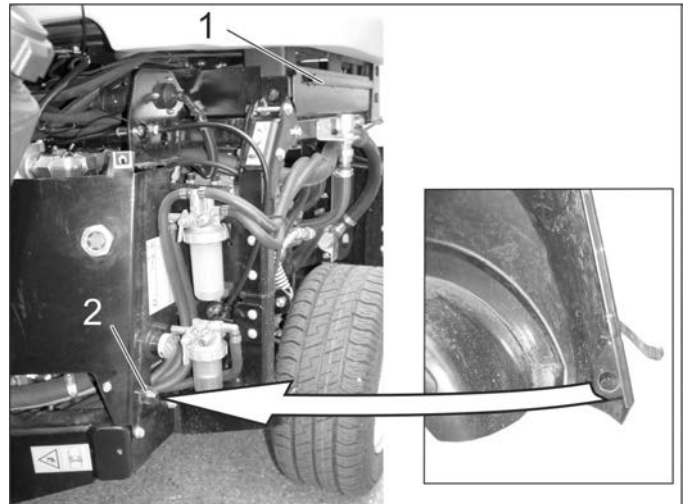

- 1 Utor za pričvršćivanje
  - 2 Konus za centriranje
- Umetnite donji kraj oplate iza točka.
  - Zakrenite oplatu prema gore ka uređaju pa okačite gornji kraj u utor za pričvršćivanje.
  - Zatvorite bravice poklopca.

#### 10.2.4 Skidanje rešetke hladnjaka

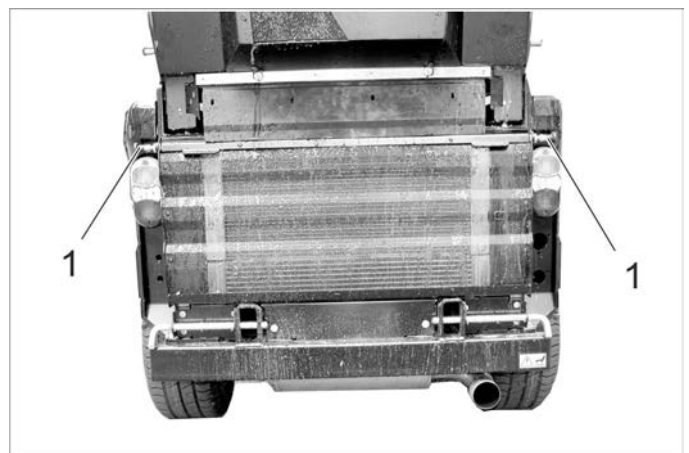

- 1 Zatvarač
- Otvorite oba zatvarača (izvucite zatvarač, okrenite za oko 90° i pustite).
  - Zakrenite rešetku hladnjaka s gornje strane prema spolja, povucite prema gore i skinite.

### 10.3 Čišćenje

- Podignite radni uređaj.
- Uređaj postavite na ravnu podlogu.
- Broj obrtaja motora postavite na položaj MIN.
- Okrenite kontaktni ključ u položaj "STOP" pa ga izvucite.
- Zakočite pozicionu kočnicu.

#### 10.3.1 Čišćenje uređaja

Uređaj treba čistiti svakog dana po završetku radova.

##### **OPREZ**

*Opasnost od oštećenja!*

*Zaptivke vratila, električne komponente i hidrauličke ventile nemojte da čistite mlazom vode pod visokim pritiskom.*

*Motor nemojte da ispirate vodom.*

Prilikom čišćenja uređaja visokopritisnim uređajem za čišćenje imajte u vidu odgovarajuće sigurnosne propise. Lamelle hladnjaka čistite samo komprimovanim vazduhom (maksimalno 5 bara), a nikako vodom.

Nemojte koristiti nagrizajuća sredstva za čišćenje.

Radi zaštite filtera za vazduh, zadnji deo uređaja perite samo kada je motor isključen.

- Proverite postoje li na uređaju mesta curenja ulja i goriva, kako biste izbegli opasnost od požara. Prepustite servisnoj službi popravljanje mesta propuštanja.
- Proverite pokretljivost (podizanje i spuštanje) čeonog podiznog sklopa.
- Kako biste izbegli opasnost od požara, pobrinite se da na motoru, prigušivačima buke, akumulatoru i rezervoaru za gorivo nema ostataka biljaka i ulja.
- Proverite da li je motor zaprljan pa ga po potrebi očistite četkom ili komprimovanim vazduhom.

### 10.3.2 Čišćenje hladnjaka

- Proverite zaprljanost hladnjaka.
- Veće predmete uklonite rukom.
- Zaprljanja uklonite mekom četkom ili komprimovanim vazduhom.

## 10.4 Intervali održavanja

### SAVET

Radi održavanja prava na garantne usluge tokom garantnog roka sve servisne radove sme obavljati isključivo ovlašćena Kärcher servisna služba i to u skladu sa servisnom knjižicom.

### SAVET

Brojač radnih sati ukazuje na vremena kada treba vršiti radove na održavanju.

### 10.4.1 Svaki dan pre početka pogona

- Proverite ispravnost svih komandnih elemenata i indikatora.
- Napunite rezervoar za gorivo.
- Proverite nivo motornog ulja.
- Proverite nivo rashladne vode.
- Proverite nivo hidrauličkog ulja.
- Proverite filter za gorivo.
- Proverite i po potrebi očistite filter za vazduh.
- Podmažite sve ležajeve koji su pod "Radovi na održavanju / Podmazivanje uređaja" označeni zvezdicom (\*).
- Proverite da li su otvoreni ventili na separatoru vode i na filteru za gorivo.
- Proverite ima li vode u separatoru vode.
- Očistite hladnjak.
- Proverite da li je prilikom vožnje sa dodatnim uređajima potreban protivteg na zadnjem delu uređaja kao i da li je isti montiran ako je to potrebno.
- Proverite da li je uređaj oštećen.

### 10.4.2 Nakon svakog pranja vozila

- Podmažite sve ležajeve koji su pod "Radovi na održavanju / Podmazivanje uređaja" označeni zvezdicom (\*).

### 10.4.3 Sedmično

- Proverite pritisak u gumama i njihovo stanje. Preporučeni pritisak u pneumaticima proverite na nalepnici na kabini vozača ili u poglavlju „Tehnički podaci | Pneumatici“.
- Proverite nivo vode za pranje vetrobrana.

### 10.4.4 Nakon prvih 50 sati rada

- Prvu inspekciju prepustite servisnoj službi.

### 10.4.5 Svakih 50 radnih sati

- Proverite i očistite ventilator hladnjaka.
- Proverite akumulator.
- Proverite oksidaciju polova akumulatora, po potrebi ih iščetkajte i premažite odgovarajućom mašću. Pazite na pričvršćenost spojnih kablova.
- Očistite dinamo (ne visokopritisnim uređajem za čišćenje).
- Podmažite ležajeve (vidi "Podmazivanje uređaja").

### 10.4.6 Svakih 250 sati rada ili jednom u pola godine

- Proverite ležajeve zglobnog upravljača. \*
  - Zamenite motorno ulje i filtere za motorno ulje.
  - Proverite odnos mešavine vode i antifrizu.
  - Očistite ili zamenite filter za vodu.
  - Zamenite ulje u transportnim motorima.
  - Proverite zaptivenost, pričvršćenost priključaka hidrauličkog sistema kao i da li postoje eventualna ostrugana mesta.
  - Zamenite filter za vazduh.
  - Proverite ispravnost i podešenost kočnica. \*
  - Proverite nameštenost i broj obrtaja motora. \*
  - Proverite crevo koje vodi od filtera za vazduh do motora.
  - Proverite creva i stezne obujmice.
  - Komprimovanim vazduhom očistite lamelle hladnjaka za vodu, za ulje kao i one na klima-uređaju.
  - Proverite ispravnost grejača. \*
  - Proverite filter za vazduh ventilatora toplog vazduha, pa ga prema potrebi zamenite.
  - Proverite pohabanost klinastog remena.
  - Provera pokretljivosti Bowden poteznih žica i svih pokretnih delova
  - Očistite ventilacione otvore rasvetnih elemenata.
- \* Obavlja servisna služba.

### 10.4.7 Svakih 500 sati ili jednom u pola godine

**Sve radove treba obavljati servisna služba.**

- Zamenite filter za gorivo.
- Zamenite hidrauličko ulje.
- Zamenite filter za hidrauličko ulje.
- Proverite zaptivenost sistema izduvnih gasova.
- Provera oštećenosti i korozije vodova pod naponom i kontakata
- Zamenite klinasti remen hidrauličke pumpe i podmažite zatezni valjak.



#### 10.4.8 Svakih 1000 radnih sati ili jednom godišnje

**Sve radove treba obavljati servisna služba.**

- Zamenite rashladnu vodu.
- Namestite ventile.
- Izvršite vizuelnu kontrolu creva za gorivo i creva za rashladnu vodu, pa ih prema potrebi zamenite.

#### 10.4.9 Svakih 1500 sati rada

**Sve radove treba obavljati servisna služba.**

- Zamenite klinasti remen.
- Proverite i očistite mlaznice za ubrizgavanje.

#### 10.4.10 Svakih 2000 sati rada

- Izvršite lepanje sedišta ulaznih i izlaznih ventila (prepustite servisnoj službi).

#### 10.4.11 Godišnje

- Podsetite servisnu službu da poštuje ispitivanje bezbednosti u skladu sa lokalno važećim propisima.

### 10.5 Radovi na održavanju

#### 10.5.1 Opšte sigurnosne napomene

##### ⚠ OPASNOST

*Opasnost po život!*

*Pre popravaka uklonite vozilo iz opasnog saobraćajnog područja; nosite pritom signalnu odeću.*

##### ⚠ OPASNOST

*Opasnost od povreda od strane motora tokom zaustavnog hoda! Nakon isključivanja motora sačekajte 5 sekundi. U tom vremenu se morate obavezno držati podalje od radnog područja.*

*Opasnost od povreda nehotično pokrenutim uređajem. Pre radova na uređaju izvucite kontaktni ključ i odvojite akumulator.*

*Visokopritisni mlaz nemojte da usmeravate direktno na električne komponente, gume, lamele hladnjaka niti hidraulička creva.*

*Prilikom čišćenja uređaja visokopritisnim uređajem za čišćenje imajte u vidu odgovarajuće sigurnosne propise. Servisne radove na hidrauličkom sistemu sme vršiti samo posebno obučeno osoblje.*

##### ⚠ OPASNOST

*Opasnost od povreda!*

*Tokom svih radova na održavanju, spustite ugradni uređaj da biste eliminisali pritisak u hidrauličnom sistemu.*

*Opasnost od povreda u slučaju da se posuda za nakupljenu prljavštinu zakrene unazad. Pre radova ispod posude za nakupljenu prljavštinu, istu sasvim zakrenite u položaj za pražnjenje (kod uređaja za metenje).*

*Opasnost od povreda posudom za nakupljenu prljavštinu koja se nehotično spušta. Radove na turbini obavljajte samo kada je posuda za nakupljenu prljavštinu potpuno podignuta (kod uređaja za metenje).*

##### ⚠ UPOZORENJE

*Pre svih servisnih radova i popravki uređaj treba pustiti da se dovoljno ohladi.*

*Ne dodirujte vrele delove kao što su pogonski motor i izduvni sklop.*

*Rashladna voda je vruća.*

##### OPREZ

*Motorno ulje i mazut, dizel i benzin ne smeju dospeti u životnu sredinu. Molimo Vas da štite tlo i staro ulje odstranite u skladu sa propisima.*

#### 10.5.2 Priprema

- Uređaj postavite na ravnu podlogu.
- Spustite ugradni uređaj.
- Broj obrtaja motora postavite na položaj MIN.
- Okrenite kontaktni ključ u položaj "STOP" pa ga izvucite.
- Zakočite pozicionu kočnicu.

#### 10.5.3 Sigurnosne napomene za rad akumulatora

Pri radu sa akumulatorima obavezno obratite pažnju na sledeća upozorenja:

	<i>Uvažiti napomene u uputstvu za upotrebu baterije i uputstvu na bateriji, kao i u ovom uputstvu za rad!</i>		<i>Opasnost od povreda kiselinom!</i>
	<i>Nosite zaštitne naočare!</i>		<i>Prva pomoć!</i>
	<i>Kiseline i akumulator držite van domašaja dece!</i>		<i>Upozorenje!</i>
	<i>Opasnost od eksplozije!</i>		<i>Odlaganje u otpad!</i>
	<i>Zabranjeni su vatra, varničenje, otvoren plamen i pušenje!</i>		<i>Akumulator se ne sme baciti u kantu za smeće!</i>

##### ⚠ OPASNOST

*Poštujte propise o sprečavanju nesreća kao i DIN VDE 0510, VDE 0105 T.1.*

*Opasnost od eksplozije! Ne stavljajte alat niti bilo šta slično na akumulator t.j. na polove i spojeve ćelija.*

*Opasnost od povreda! Rane nikad ne dovodite u kontakt sa olovom. Nakon radova sa akumulatorom uvek operite ruke.*

*Opasnost od požara i eksplozije!*

- *Stogo su zabranjeni pušenje i otvoren plamen.*
- *Prostorije u kojima se pune akumulatori moraju biti dobro provetrene, jer se pri punjenju stvara visoko eksplozivan gas.*

*Opasnost od povreda kiselinom!*

- *Ako kiselina prsne u oči ili na kožu, odmah isperite sa puno čiste vode.*
- *Nakon toga se bez odlaganja obratite lekaru.*
- *Kontaminiranu odeću operite u vodi.*
- *Zamenite odeću.*

#### 10.5.4 Ugradnja i priključivanje akumulatora

- Akumulator postavite u držač akumulatora.
- Stezaljku (crveni kabl) priključite na plus pol (+).
- Drugu stezaljku priključite na minus pol (-).
- Umetnite akumulator.
- Zavrtnjima pričvrstite držač na dnu akumulatora.

##### SAVET

*Prilikom demontiranja akumulatora pazite na to da se prvo odvoji kabl sa minus pola. Proverite da li su polovi i stezaljke akumulatora dovoljno zaštićeni mazivom.*

### 10.5.5 Punjenje akumulatora

#### ⚠ **Opasnost**

Opasnost od povreda! Pridržavajte se propisa o sigurnosti pri radu sa akumulatorom. Pridržavajte se uputstva za upotrebu koje je izdao proizvođač punjača.

#### ⚠ **Opasnost**

Akumulator puniti samo prikladnim punjačem.

- Izvadite akumulator.
- Odvojite minus pol akumulatora.
- Odvojite plus pol akumulatora.
- Plus pol punjača povežite sa plus polom akumulatora.
- Minus pol punjača povežite sa minus polom akumulatora.
- Utaknite strujni utikač u utičnicu i uključite punjač.
- Napunite akumulator sa najslabijom mogućom strujom punjenja.

#### **SAVET**

Kada je akumulator napunjen, punjač najpre odvojite od električne mreže pa zatim od akumulatora.

### 10.5.6 Zamena točkova

#### ⚠ **Opasnost**

Pri popravkama koje se vrše na javnim putevima u opasnim prometnim područjima treba nositi signalnu odeću.

#### ⚠ **OPASNOST**

Opasnost od povreda!

Proverite stabilnost podloge. Uređaj podlagačima dodatno osigurajte od samopokretanja.

- Uređaj postavite na ravnu podlogu.
- Izvucite kontaktni ključ.
- Zakočite pozicionu kočnicu.
- Dizalicu namestite na odgovarajuće prihvatno mesto prednjeg odnosno zadnjeg točka.

#### **SAVET**

Koristite uobičajenu dizalicu za podizanje motornih vozila.

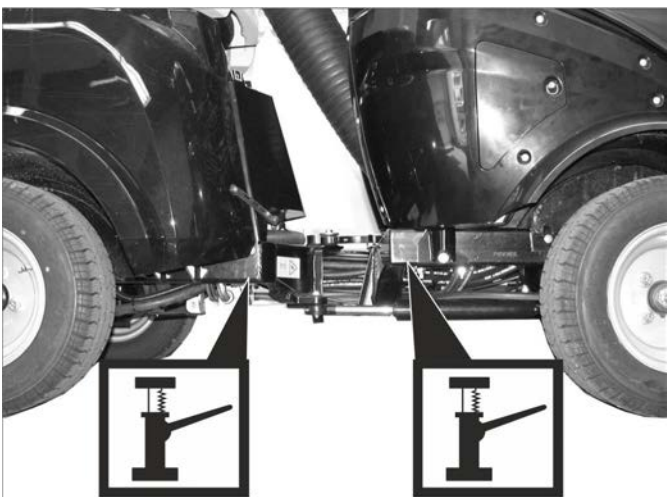

Prihvatna mesta za autodizalicu

- Odgovarajućim alatom otpustite navrtke/sprežnjake za oko 1 pun krug.
- Uređaj podignite dizalicom.
- Izvijte i skinite navrtke/sprežnjake.
- Skinite točak.
- Prepustite radnicima ovlašćene stručne radionice popravku oštećenog točka.
- Namestite točak, uvijte do kraja navrtke/sprežnjake pa ih lagano zategnite.
- Uređaj spustite dizalicom.

- Pritegnite navrtke/sprežnjake odgovarajućim zateznim momentom.

Zatezni moment prednjih guma	83 - 85 Nm
Zatezni moment zadnjih guma	83 - 85 Nm

### 10.5.7 Provera nivoa motornog ulja i dopunjavanje



1 Poklopac za dolivanje ulja (motor)

2 Šipka za merenje nivoa ulja

3 Filter za ulje

- Uređaj postavite na ravnu podlogu.
- Izvucite šipku napolje.
- Obrišite i ugurajte štap unutra.
- Izvucite šipku napolje.

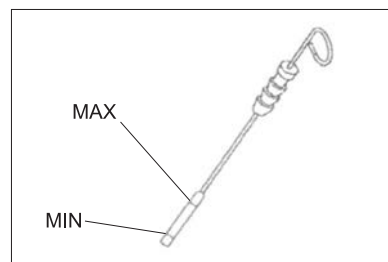

- Očitajte nivo ulja.
- Šipku za merenje ulja ponovo ugurajte unutra.
- Nivo ulja mora da se nalazi između oznaka "MIN" i "MAX".
- Ako je nivo opao ispod oznake "MIN", motorno ulje treba dopuniti.
- Nemojte puniti motor preko oznake "MAX".
- Odvijte poklopac za dolivanje ulja.
- Ulijte motorno ulje.
- Vrsta ulja: vidi poglavlje "Tehnički podaci".
- Zatvorite poklopac za dolivanje ulja.
- Sačekajte najmanje 5 minuta.
- Proverite nivo motornog ulja.

#### **OPREZ**

Previsok nivo ulja može usled pregrevanja da ošteti motor. U slučaju da nivo ulja pređe oznaku "MAX", ulje se mora ispustiti dok se ne dostigne maksimalno dopušten nivo.

### 10.5.8 Zamena motornog ulja i filtera za motorno ulje

**Napomena:** Zagrejani motor olakšava ispuštanje.

#### ⚠ **Opasnost**

*Opasnost od opekotina vrelim uljem ili mogućim vrelim delovima mašine!*

- Pripremite prihvatnu posudu za najmanje 6 lit. ulja.
- Ostavite motor da se ohladi.

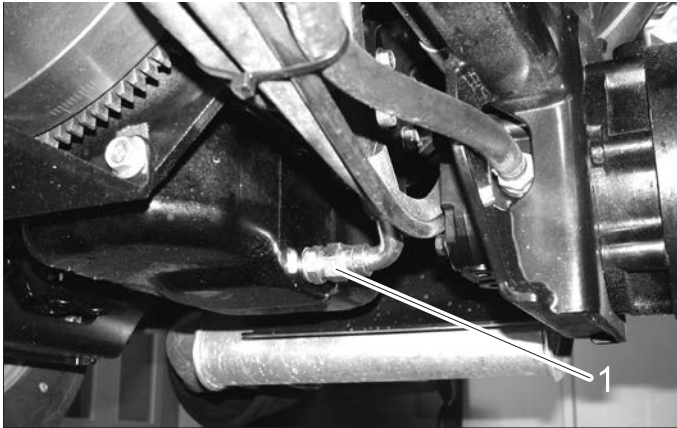

- 1 Zavrtanj za ispuštanje ulja
- Odvijte zavrtanj za ispuštanje ulja.
  - Odvijte poklopac za dolivanje ulja.
  - Ispustite ulje.
  - Odvijte filter za ulje.
  - Očistite prihvatnik i zaptivne površine.
  - Pre ugradnje premažite uljem zaptivku novog filtera za ulje.
  - Ugradite filter za ulje i pritegnite ga rukom.
  - Uvijte zavrtanj za ispuštanje ulja sa novom zaptivkom (zatezni moment 60 Nm).
  - Ulijte motorno ulje.  
Vrsta ulja: vidi poglavlje "Tehnički podaci".
  - Zatvorite otvor za ulivanje ulja.
  - Ostavite motor da radi približno 30 sekundi.
  - Proverite nivo motornog ulja.
  - Staro ulje predajte na za to predviđenom sabirnom mestu.

### 10.5.9 Provera i dolivanje hidrauličkog ulja

#### ⚠ **Važno**

*Kako biste izbegli smetnje u radu, pri svim kontrolama i radovima na održavanju posebnu pažnju posvetite čistoći.*



- 1 Kontrolno okno za proveru hidrauličkog ulja  
2 Filter za gorivo  
3 Separator vode

Nivo ulja mora biti unutar kontrolnog okna.

- Dopunite hidrauličko ulje.

Vrsta ulja: vidi poglavlje "Tehnički podaci".

**Napomena:** Ako nema hidrauličkog ulja, možete da ga dopunite onim iz posebnog pribora (kataloški br.) ili te poslove prepustite servisnoj službi preduzeća Kärcher.

### 10.5.10 Zamena hidrauličkog ulja i filtera za hidrauličko ulje

**Zamenu vrši samo ovlašćena servisna služba.**

Čak i najsitnija prijavština u hidrauličkom sistemu može da izazove velike smetnje pa zato postrojenje ima filter za hidrauličko ulje.

### 10.5.11 Provera hidrauličkog sklopa

**Održavanje hidrauličkog sklopa sprovodi isključivo servisna služba preduzeća Kärcher.**

- Proverite zaptivenost svih hidrauličkih creva i priključaka.

### 10.5.12 Zamena ulja u transportnim motorima

**Zamenu vrši samo ovlašćena servisna služba.**

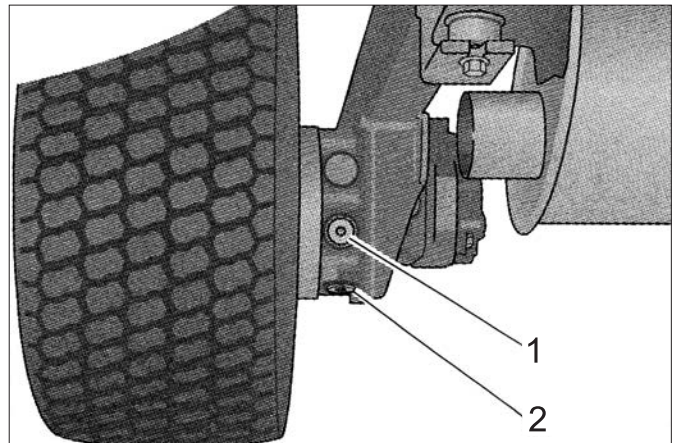

- 1 Zavrtanj za dolivanje ulja  
2 Zavrtanj za ispuštanje ulja

### 10.5.13 Provera rashladnog sredstva

- Skinite desnu oplatu motora.



- 1 Ekspanziona posuda za rashladno sredstvo  
Nivo rashladne vode sme da se proverava samo kad je motor ohlađen.
- Nivo rashladne vode mora da bude kod donje oznake.

### 10.5.14 Ulijte rashladnu vodu

- Za dopunjavanje koristite mešavinu vode i antifrizu.
  - Nemojte da mešate različite antifrizu.
  - Za mešavinu koristite samo meku vodu.
  - Rashladnu vodu dolivajte samo kada je motor hladan.
  - Skinite desnu oplatu motora.
- Ako je ekspanziona posuda za rashladnu vodu sasvim prazna, najpre dopunite hladnjak:

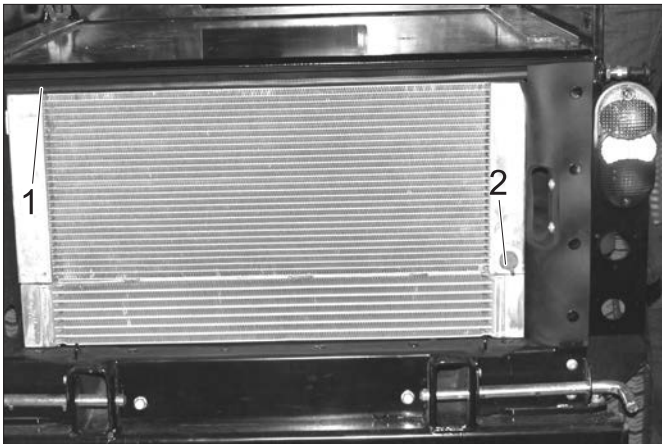

- 1 Poklopac hladnjaka
- 2 Ispusni zavrtnaj

- Odvijte poklopac hladnjaka.
- Polako napunite hladnjak do kraja tako da se ne stvore mehurići.
- Zavijte poklopac hladnjaka.

Dopunjavanje ekspanzione posude za rashladnu vodu:

- Skinite poklopac ekspanzione posude.
  - Napunite ekspanzionu posudu do donje crte.
  - Zatvorite poklopac ekspanzione posude.
  - Pokrenite motor i pričekajte da se ugreje.
  - Proverite nivo napunjenosti ekspanzione posude za rashladno sredstvo.
- Kod toplog motora nivo rashladne vode mora da bude na gornjoj crti.
- U slučaju da je nivo rashladne vode u motoru prenizak, ostavite motor neka se ohladi pa u ekspanzionu posudu sipajte količinu rashladne vode koja nedostaje.

### 10.5.15 Provera separatora vode



- 1 Slavina za zatvaranje
- 2 Slepa matica
- 3 Rezervoar
- 4 Žičani filter
- 5 Plovak
- 6 Opruga

- Uverite se da je slavina za zatvaranje otvorena.
- Proverite da li se plovak nalazi na dnu separatora vode. Ako to nije slučaj, to znači da u separatoru ima vode i da se isti mora očistiti.

### 10.5.16 Čišćenje separatora vode

#### ⚠ **Opasnost**

*Opasnost od eksplozije!*

- Radove na održavanju nemojte da obavljate u zatvorenim prostorijama.
- Stogo su zabranjeni pušenje i otvoren plamen.
- Zatvorite slavinu za zatvaranje.
- Postavite prihvatnu posudu pod separator vode.
- Otpustite slepu navrtku.
- Skinite rezervoar separatora vode.
- Izvadite iz rezervoara oprugu i plovak.
- Očistite unutrašnjost posude.
- Očistite žičani filter.
- Proverite O-prsten između rezervoara i gornjeg dela separatora vode.
- Ponovo sastavite separator vode.
- Otvorite slavinu za zatvaranje.
- Ispustite vazduh iz sistema goriva.

### 10.5.17 Zamena filtera za gorivo

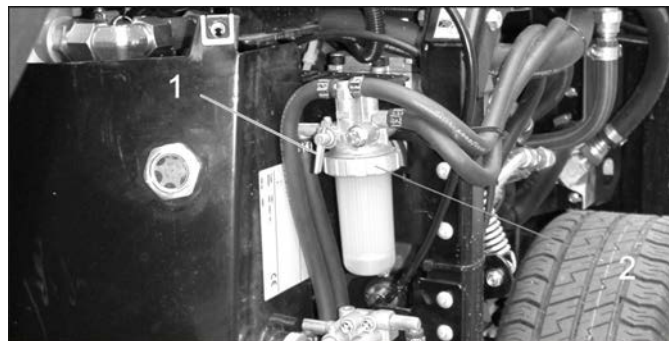

- 1 Slavina za zatvaranje
- 2 Slepa matica

#### ⚠ **UPOZORENJE**

*Opasnost od povreda usled isticanja goriva! Gorivo koje istekne odmah prikupite i prebrišite.*

*Navucite zaštitne rukavice.*

- Isključite motor i ostavite ga neka se ohladi.
- Zatvorite slavinu za zatvaranje na separatoru vode.
- Postavite prihvatnu posudu pod filter za gorivo.
- Odvijte filter za gorivo.
- Zaptivku novog filtera za gorivo premažite tankim slojem goriva.
- Rukom zavijte novi filter za gorivo.
- Otvorite slavinu za zatvaranje na separatoru vode.

### 10.5.18 Ispuštanje vazduha iz sistema goriva

Ako je rezervoar prazan ili u slučaju da je zamenjen filter za gorivo, iz sistema goriva mora da se ispusti vazduh.

- Proverite da li je rezervoar za gorivo napunjen.
- Otvorite slavinu za zatvaranje na separatoru vode.
- Pokrenite motor.
- Zatvorite slavinu za zatvaranje kada se iz sistema ispusti vazduh.

### 10.5.19 Provera filtera za vazduh

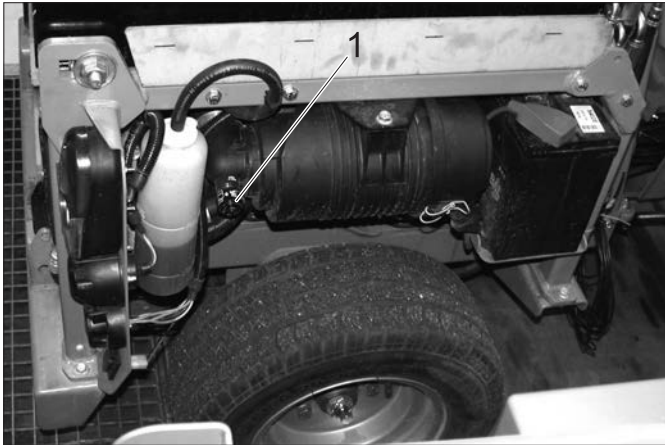

1 Indikator zamene filtera za vazduh

→ Ako je indikator crvene boje, to znači da treba zameniti uložak filtera za vazduh.

### 10.5.20 Čišćenje i zamena filtera za vazduh

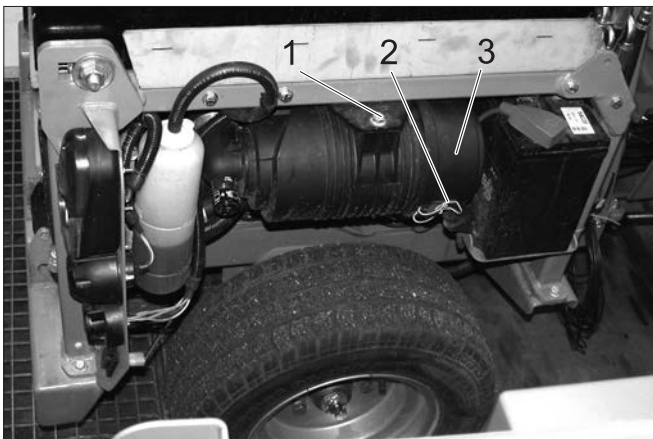

1 Zavrtanj

2 Kopča

3 Kućište filtera za vazduh

→ Odvijte zavrtanj.

→ Gurnite filter za vazduh prema unutra, pa ga skinite prema unutra.

→ Otpustite kopče.

→ Otvorite kućište filtera za vazduh.

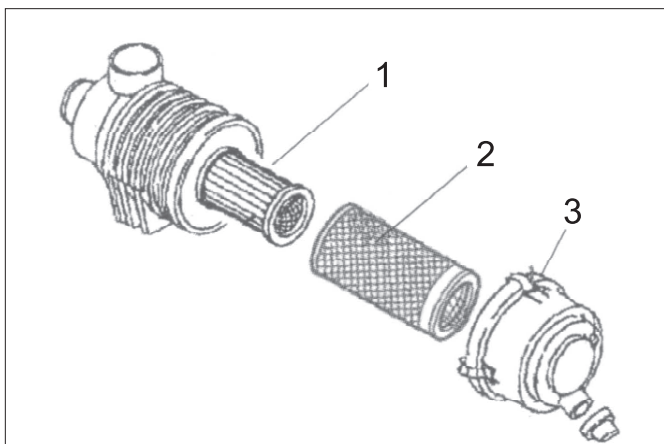

1 Uložak filtera za vazduh

2 Prefilter

3 Kopča

→ Uklonite prefilter.

Ostavite uložak filtera za vazduh ugrađen, kako prilikom čišćenja prefiltera prašina ne bi dospela u motor.

→ Prefilter pažljivo izduvajte iznutra komprimovanim vazduhom (0,3...0,5 MPa).

→ Ako prefilter nije čist ili je oštećen, koristite novi.

→ Očistite unutrašnjost kućišta filtera za vazduh.

→ Zamenite uložak filtera ako je potrebno.

→ Filter za vazduh ponovo sastavite obrnutim redosledom.

→ Pritisnite prekidač za prikaz filtera za vazduh kako biste ga resetovali.

## 10.5.21 Podmazivanje uređaja

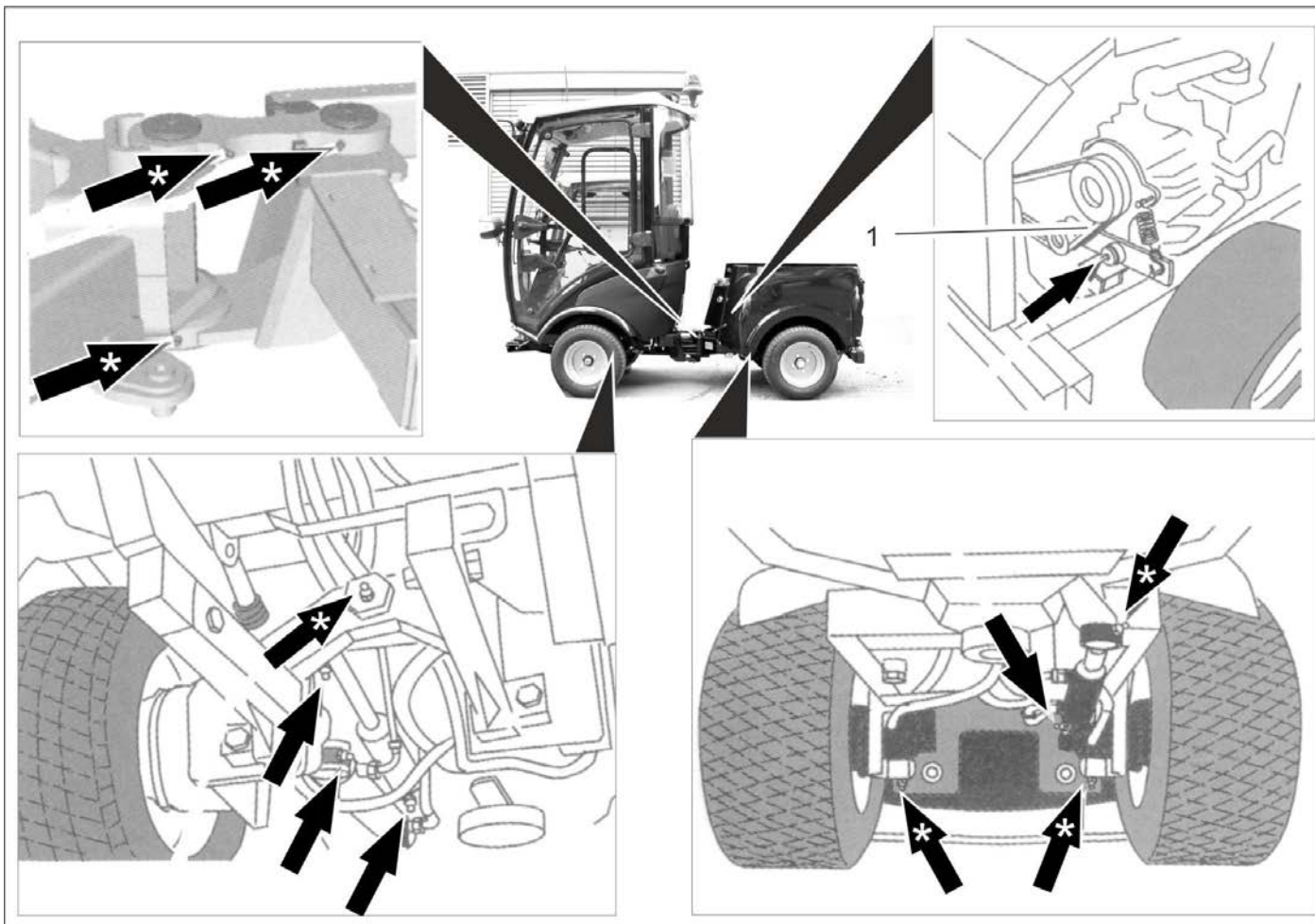

Slika je simbolična

1 Klinasti remen

### OPREZ

Opasnost od smetnji u radu. Pazite da klinasti remen ne dođe u kontakt s mazivom.

- Mazalicom podmažite nazuvicu za podmazivanje označenu strelicom.
- Nazuvice za podmazivanje označene zvezdicom (\*) treba podmazivati svakodnevno pre početka radova.
- Sve pokretne delove kao što su poluge za blokadu odn. sigurnosne poluge povremeno podmazati.
- Za podmazivanje koristite mazalicu i visokokvalitetno višenamensko mazivo.

## 10.5.22 Provera klinastog remena

Proverite klinasti remen na ventilatoru hladnjaka motora.

## 10.5.23 Održavanje brisača stakla

■ Samo uređaj sa kabinom vozača

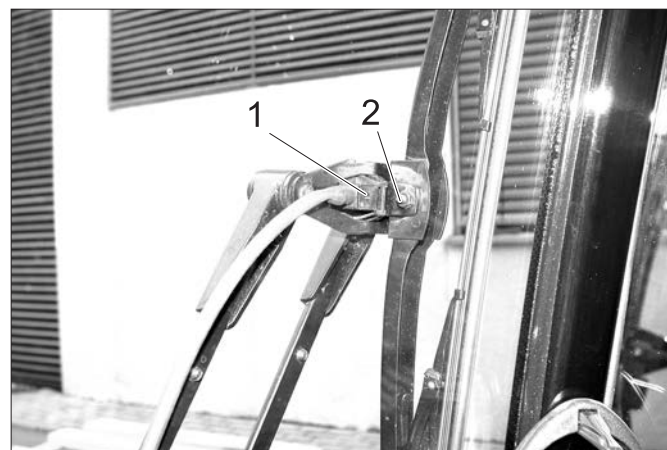

1 Nastavak za prskanje

2 Zavrtanj

Čišćenje/nameštanje nastavaka za prskanje:

- Otvore nastavaka za prskanje očistite žicom.
- Smer prskanja podesite okretanjem raspršivača uz pomoć žice.

Zamena gume brisača:

- Otpustite zavrtanj.
- Zamenite gume brisača.

## 10.6 Osigurači

### SAVET

Koristite samo osigurače iste jačine.

→ Neispravne osigurače zamenite novim.

### 10.6.1 Zamena osigurača iz kutije sa osiguračima u kabini vozača

■ Samo uređaj sa kabinom vozača

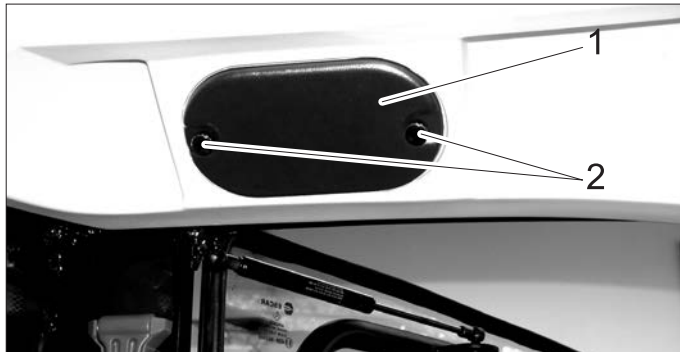

1 Poklopac

2 Nazubljeni zavrtnaj

→ Odvijte nazubljene zavrtnje i skinite poklopac.

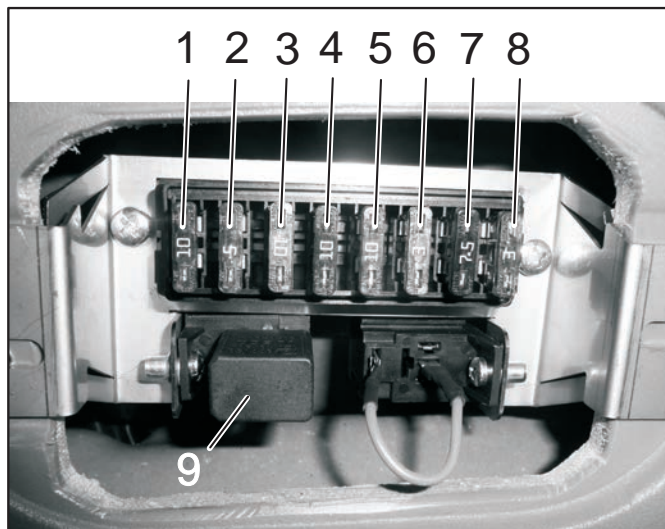

#### Osigurači kabine vozača

1	Slobodno utično mesto za prekidač u plafonskoj konzoli (drugo mesto s desne strane)	10 A
2	Priključak za auto radio	3 A
3	Radno svetlo	10 A
4	Prekidač za opciju (npr. grejani spoljašnji retrovizori)	10 A
5	Brisač stakla	10 A
6	Mehanizam za pranje stakala	3 A
7	Rotirajuće svetlo	7.5 A
8	Svetlo u kabini	3 A
9	Relaj dugih svetala	

### 10.6.2 Zamena osigurača iz kutije sa osiguračima u prostoru motora

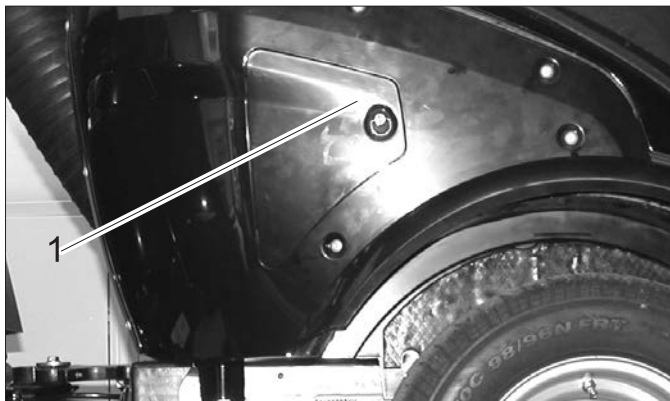

1 Poklopac

→ Skinite poklopac.

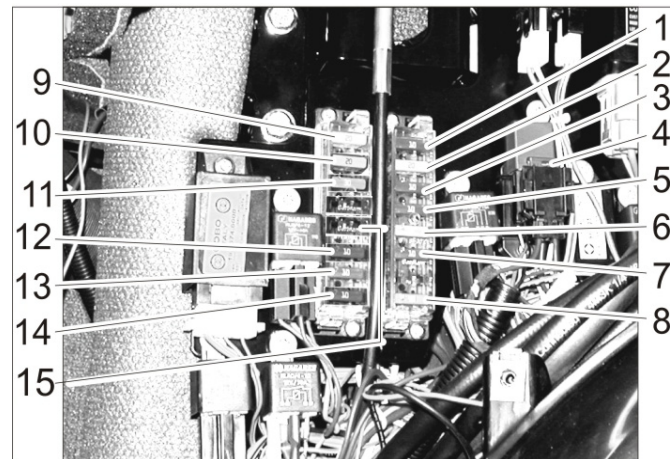

#### Osigurači u prostoru motora

1	Indikatori, temperatura rashladne vode, pumpa za gorivo, sirena za signalizaciju vožnje unazad, 7-polna utičnica sa prednje strane, 2-polna utičnica sa prednje strane, vremenski prekidač ventila za isključivanje motora, ventil za isključivanje motora (dopunjavanje)	10 A
2	2-polna utičnica sa prednje strane, 7-polna utičnica sa prednje strane, 2-polna utičnica sa zadnje strane, prednje svetlo	20 A
3	Ventil smera vožnje, dinamo,	10 A
4	Klima uređaj	7.5 A
5	Utičnica konzole za lokalnu mrežu vozila, 7-polna utičnica sa prednje strane	10 A
6	Ventil za isključivanje motora (odzivna struja)	30 A
7	Brojač sati metenja, zaustavljanje radnog priključka, indikator kočnice	10 A
8	Glavni osigurač	40 A
9	Far	20 A
10	Klima uređaj	20 A
11	Kabina	30 A
12	Rotirajuće svetlo, sirena, relej svetla, 7-polna utičnica sa prednje strane (pin 1)	10 A
13	Pokazivači smera, upozoravajuće trepćuće svetlo	10 A
14	Klima uređaj	10 A
15	Udobno sedište	15 A

## 11 Pomoć u slučaju smetnji

### 11.1 Smetnje sa prikazom

Displej	Uzrok	Otklanjanje	Izvođač radova
Upozoravajuće svetlo temperature motora svetli	Pregrejan motor	Broj obrtaja motora postavite na prazan hod. Proverite stanje rashladne tečnosti u motoru. Ako se upozoravajuće svetlo ne ugasi u roku od 5 minuta, zaustavite motor i potražite pomoć servisne službe.	Rukovalac
Upozoravajuće svetlo temperature hidrauličkog ulja svetli	Hidrauličko ulje je pregrejano	Previsoka temperatura: Pokrenite motor dovodeći mešavinu goriva i vazduha, sve dok se ne ugasi upozoravajuće svetlo. Isključiti radnu hidrauliku.	Rukovalac
Upozoravajuće svetlo akumulatora svetli	Akumulator se ne puni	Obratite se servisnoj službi.	Rukovalac

### 11.2 Smetnje bez prikaza

Smetnja	Otklanjanje
Uređaj se ne može pokrenuti	Punjenje ili zamena akumulatora
	Pritisnite kočnu pedal.
	Ulijte gorivo, ispustite vazduh iz sistema goriva
	Očistite ili zamenite filter za gorivo
	Proverite i po potrebi popravite sistem vodova za gorivo, priključke i spojeve.
	Obavestite Kärcher servisnu službu.
Motor radi neravnomerno	Očistite ili zamenite filter za vazduh.
	Proverite i po potrebi popravite sistem vodova za gorivo, priključke i spojeve.
	Obavestite Kärcher servisnu službu.
Motor radi, ali se uređaj kreće sporo ili nikako	Otkočite pozicionu kočnicu
	Proverite nivo hidrauličke tečnosti
	Obavestite Kärcher servisnu službu.
Smetnje u radu s hidrauličkim pokretnim delovima	Obavestite Kärcher servisnu službu.

### 11.3 Tegljenje

#### ⚠ OPREZ

Opasnost od oštećenja!

→ Vozilo se ne sme šlepovati. Uređaj samo lagano pomerajte ili vucite (brzinom hoda).

#### ⚠ OPASNOST

Uređan nije odobren za kranski pretovar.

→ Uže za tegljenje pričvrstite na odgovarajuće ušice s prednje ili zadnje strane.

→ Vozilo polako dovucite na vozilo za transport.



## 12 Tehnički podaci

		MIC 26
Brzina vožnje prema napred	km/h	20
Brzina vožnje unazad	km/h	8
brzina napredovanja radova	km/h	10
Savladaivanje uspona (maks.)	%	25
Pogonjene osovine		2
Trajanje primene sa punim rezervoarom	h	oko 12
<b>Motor</b>		
Proizvođač	--	Yanmar
Tip	--	3TNV76-DU
Radna zapremina	cm <sup>3</sup>	1116
Snaga motora pri 3000 1/min	kW	18,9
Obrtni moment pri 2000 1/min	Nm	66,6
<b>Električne komponente</b>		
Akumulator	V, Ah	12, 40
<b>Radni mediji</b>		
Vrsta goriva		Dizel
Zapremina rezervoara za gorivo	l	37
Tip motornog ulja		SAE 10W-30
Količina motornog ulja	l	5,1
Rashladno sredstvo (SAE J814C)	--	Havoline XLC Antifreeze
Tip hidrauličkog ulja		Renol B HV 46
Količina hidrauličkog ulja	l	20
Tip ulja u transportnim motorima		GL4/5 75-W90
Količina ulja u transportnim motorima	l	4 x 0,08...0,09
<b>Masti za podmazivanje</b>		
Za mesta podmazivanja koja treba ručno podmazati	--	Višenamensko mazivo
<b>Okolni uslovi</b>		
Temperatura	°C	-5 ... +40
Vlažnost vazduha, bez stvaranja kondenzata	%	0 - 90
<b>Dimenzije i težine</b>		
Dužina x širina x visina	mm	2626 x 1084 x 1978
Transportna težina	kg	870 - 944
Dozvoljena ukupna težina	kg	1750
Dozvoljeno opterećenje prednje osovine	kg	900
Dozvoljeno opterećenje zadnje osovine	kg	1200
Opterećenje na priklopu priključka za prikolicu (opcija)	kg	120
Vučno opterećenje priključka za prikolicu (opcija), zakočeno/nezakočeno	kg	1250/750
Poluprečnik okretanja (unutra)	mm	780
<b>Utvrđene vrednosti u skladu sa EN 60335-2-72</b>		
Ukupna vrednost oscilacija na rukama	m/s <sup>2</sup>	<2,5
Nepouzdanost K	m/s <sup>2</sup>	0,2
Ukupna vrednost oscilacija na sedištu	m/s <sup>2</sup>	<0,5
Nepouzdanost K	m/s <sup>2</sup>	0,2
<b>Vrednosti određene prema propisu 2009/76/EU</b>		
Nivo zvučnog pritiska L <sub>pA</sub>	dB(A)	77

## 12.1 Gume

### OPREZ

Koristite samo pneumatike koje je odobrila firma Kärcher.

Tip guma	Veličina pneumatika	Preporučeni pritisak punjenja pneumatika MPa (bar)
Pneumatici za puteve	195/55 R10C	0,62 (6,2)
Pneumatici za travu	20x10.00-10	0,28 (2,8)
Standardni pneumatik, ekstra širok	20x12.00-10	0,14 (1,4)
Trakcioni pneumatik (grubi profil)	20x 8.00-10	0,45 (4,5)



Slika: Nalepnica u kabini vozača sa preporučenim pritiscima punjenja

# 1 Съдържание

<b>2</b>	<b>Данни за автомобила</b>	<b>2</b>	<b>8</b>	<b>Приставки</b>	<b>18</b>
2.1	Употреба по предназначение	2	8.1	Обслужване	18
2.2	Център на тежестта	2	8.2	Косилка 125 см	18
<b>3</b>	<b>Общи указания</b>	<b>2</b>	8.3	Косилка 135 см	18
3.1	Опазване на околната среда, REACH и изхвърляне на изведения от експлоатация автомобил	3	8.4	Преден метящ валеж	19
3.2	Гаранция	3	8.5	Брони за почистване на сняг	19
3.3	Принадлежности, резервни части, уреди-приставки	3	8.6	Фреза за сняг	20
3.4	Символи в Упътването за работа	3	8.7	Разпръсквател	20
3.5	Символи на уреда	3	8.8	Прикачен разпръсквател	22
<b>4</b>	<b>Указания за безопасност</b>	<b>4</b>	8.9	Изравнителна тежест без куплунг за ремарке	23
4.1	Общи указания за сирурност	4	8.10	Изравнителна тежест с куплунг за ремарке	23
4.2	Работно облекло	4	8.11	Куплунг за ремарке	23
4.3	Указания за разтоварване	4	8.12	Съединителен триъгълник	23
4.4	Указания за безопасност при обслужване	4	8.13	Метла за диворастяща трева	24
4.5	Указания за безопасност при режим движение	4	<b>9</b>	<b>Съхранение</b>	<b>26</b>
4.6	Указания за безопасност за двигателя с вътрешно горене	5	<b>10</b>	<b>Грижи и поддръжка</b>	<b>27</b>
4.7	Указания за безопасност за транспортиране на уреда	5	10.1	Общи указания	27
4.8	указания за безопасност за поддръжка и техническо обслужване	5	10.2	Обтекатели	27
4.9	Предпазни приспособления	5	10.3	Почистване	28
<b>5</b>	<b>Обслужващи елементи</b>	<b>6</b>	10.4	Интервали на поддръжка	28
5.1	Уред със защитна скоба	6	10.5	Дейности по поддръжката	29
5.2	Уред с кабина на водача	6	10.6	Предпазители	36
5.3	Управляваща колонка	7	<b>11</b>	<b>Помощ при проблеми</b>	<b>37</b>
5.4	Многофункционален лост за светлини, мигачи и звукова сигнализация	7	11.1	Неизправности с индикация	37
5.5	Педали	7	11.2	Повреди без показание	37
5.6	Спускателен дросел (опция)	8	11.3	Теглене	37
5.7	Изводи	8	<b>12</b>	<b>Технически данни</b>	<b>38</b>
5.8	Конзола (при уред с кабина на водача)	10	12.1	Гуми	39
5.9	Функция Джойстик (при уред с кабина на водача)	11			
5.10	Конзола (при уред със защитна скоба)	12			
5.11	Функция Лост за управление (при уред със защитна скоба)	13			
<b>6</b>	<b>Преди пускане в експлоатация</b>	<b>14</b>			
6.1	Преди първото пускане в експлоатация	14			
6.2	Зареждане	14			
6.3	Пълнене на уредбата за миене на стъкла	14			
6.4	Да се настрои седалката на водача	14			
6.5	Настройка на положението на волана	15			
6.6	Преди старта/проверка на безопасността	15			
6.7	Ежедневни дейности по поддръжката	15			
<b>7</b>	<b>Експлоатация</b>	<b>16</b>			
7.1	Пътуване	16			
7.2	Изключете уреда	17			
7.3	Защита от замръзване	17			
7.4	Транспорт	17			



Преди първото използване на Вашия автомобил прочетете това оригинално упътване за работа, действайте според него и го запазете за по-късно използване или за следващия притежател.

## 2 Данни за автомобила

### 2.1 Употреба по предназначение

Използвайте този уред само в съответствие със задачите в настоящото Упътване за експлоатация. Машината (самоходно шаси) беше разработена за използване върху зелени площи, за поддържане на системи и за зимна техническа служба.

- Уред MIC 26C е наличен и в изпълнение с кабина на водача, както и в изпълнение със защитна скоба. Защитната скоба може да бъде сгъната надолу, напр. при косене или при подрязване на дървета. Поради причини за безопасност уредът заедно със защитната скоба не е предназначен за работа с метящата система (отхвърчащи камъчета, прах и т.н. при метене)!
- Уредът може да се използва само с прикачен комплект StVZO (фабрична опция) за експлоатация върху обществени улици.
- Различни прикачни уреди (не се съдържат в обема на доставката) могат да бъдат поставени на машината както отпред така и отзад. Не бива да се използват прикачни уреди, които застрашават безопасността или стабилността на машината.
- **ВАЖНО!** Преди да поставите прикачни уреди, които не са произведени специално за тази машина, се свържете с отговарящия за Вас търговец, за да проверите, как се монтират и използват тези уреди. Това е важно за безопасността на водача и машината, както и за евентуалните претенции за предоставяне на гаранция.
- Тази машина (самоходно шаси) е готова за работа при доставката. Правилното боравене и поддръжка повишават производствената безопасност и срока на експлоатация на машината.
- Машината може да бъде използвана и като влекач (като опция може да бъде закупен и куплунг за ремарке).
- Не се позволява използването на уреда в затворени помещения.
- По принцип важи: Леснозапалимите материали да се държат далече от уреда (Опасност от експлозия/пожар).
- Когато на задната част на уреда не е закрепено приспособление за работа, на задната част непременно трябва да е поставена изравнителната тежест.
- Могат да се минава само по повърхности, позволени от предприемача или неговите упълномощени лица за използване на машините.

#### 2.1.1 Предвидима грешна употреба

Всяка употреба, която не е съобразена с предназначението, както е описано по-горе, е недопустима. Потребителят отговаря за опасности, които възникват поради недопустима употреба. Забранено е използването за други цели освен описаните в настоящото упътване.

Не е разрешено превозването на хора върху автомобила, товарната платформа или върху уреди-приставки.

По автомобила не трябва да се предприемат промени. Забранява се престоя в опасни области. Забранена е работата във взривоопасни помещения.

### 2.2 Център на тежестта

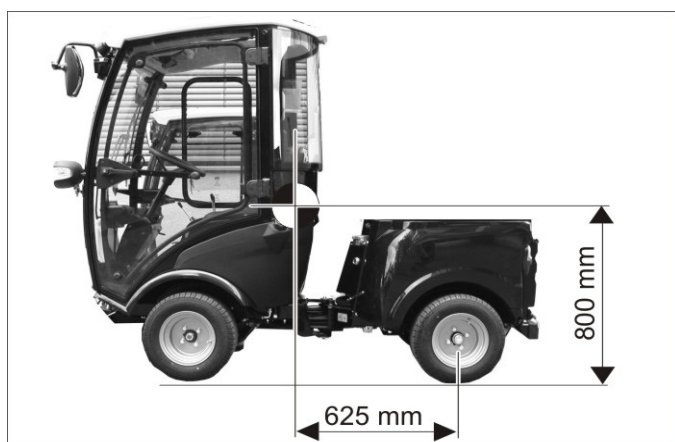

Положение на центъра на тежестта без прикачни уреди.

- ➔ Надстройките на задната част и състоянията на натоварване оказват влияние върху центъра на тежестта на автомобила, а с това и върху поведението при движение.
- ➔ Когато на задната част на уреда не е закрепено приспособление за работа, на задната част непременно трябва да е поставена изравнителната тежест.

## 3 Общи указания

Ако при разопаковане установите транспортна повреда, уведомете магазина, от който сте закупили уреда.

- Прочетете упътването за работа и указанията за безопасност на поставените на уреда приспособления за работа и ги спазвайте.
- Предупредителните и указателните табелки на уреда дават важни напътствия за безопасна работа.

- Освен указанията в ръководството за експлоатация трябва да се спазват и общите нормативни предписания за безопасност и предпазване от злополуки.
- В ръководството за експлоатация понятията уред, носач на уред, машина или автомобил са използвани с еднозначно значение.

### 3.1 Опазване на околната среда, REACH и изхвърляне на изведения от експлоатация автомобил

#### 3.1.1 Опазване на околната среда

 Опаковъчните материали могат да се рециклират. Моля не хвърляйте опаковките при домашните отпадъци, а ги предайте на вторични суровини с цел повторна употреба.

 Аккумулятори, масло, горива и подобни на тях не бива да попадат в околната среда. Моля, изхвърляйте тези материали чрез подходящи системи за събиране.

#### 3.1.2 Съставки (REACH)

Актуална информация за съставките ще намерите на: [www.kaercher.de/REACH](http://www.kaercher.de/REACH)

#### 3.1.3 Изхвърляне на изведения от експлоатация автомобил

Изведени от експлоатация автомобили съдържат ценни материали, подлежащи на рециклиране, които могат да бъдат употребени повторно. При изхвърлянето на Вашия автомобил препоръчваме да работите съвместно със специализирано предприятие за дейности по изхвърляне.

### 3.2 Гаранция

Във всяка страна са валидни издадените от оторизирания ни дистрибутор гаранционни условия. Евентуални повреди на Вашите принадлежности ще отстраним в рамките на гаранционния срок безплатно, ако се касае за дефект в материалите или при производство. В случай, че трябва да предявите правото си на използване на гаранция се обърнете към специализираната търговска мрежа или към най-близкия Ви оторизиран сервиз, като представите и документите за покупката.

### 3.3 Принадлежности, резервни части, уреди-приставки

Позволено е използването единствено на принадлежности, резервни части и уреди-приставки, одобрени от производителя.

За да се избегнат усложнения, ремонтите и монтажа на резервни части на уреда да се извършват само от оторизирания сервиз.

Други информации относно резервните части можете да получите на [www.kaercher.com](http://www.kaercher.com) в област Сервиз.

### 3.4 Символи в Упътването за работа

#### ⚠ ОПАСНОСТ

Предупреждава за непосредствено грозяща опасност, която води до тежки телесни повреди или до смърт.

#### ⚠ ПРЕДУПРЕЖДЕНИЕ

Предупреждава за възможна опасна ситуация, която би могла да доведе до тежки телесни повреди или смърт.

#### ⚠ ПРЕДПАЗЛИВОСТ



Указание за възможна опасна ситуация, която би могла да доведе до леки телесни повреди или материални щети.



#### ВНИМАНИЕ



Указание за възможна опасна ситуация, която може да доведе до материални щети.

### 3.5 Символи на уреда

 **ПРЕДПАЗЛИВОСТ**  
Опасност от изгаряне поради горещи повърхности! Преди работа по уреда, уредбата на ауспуха да се остави да се охлади достатъчно.

  
 **ПРЕДПАЗЛИВОСТ**  
Опасност от изгаряне, защото е възможно куплунзите за бързо присъединяване на хидравликата да са горещи. При разделяне на куплунзите носете ръкавици.

  
 **⚠ ОПАСНОСТ**  
Опасност от прищипване. Внимавайте по време на работа да няма никого в близост до пречупващия се шарнир.

  
 **⚠ ПРЕДУПРЕЖДЕНИЕ**  
Опасност от прищипване. Дръжте ръцете си далече от маркираното място.

 **ПРЕДПАЗЛИВОСТ**  
Опасност от увреждане. Не преминавайте.

 **⚠ ОПАСНОСТ**  
Опасност от преобръщане. Преминавайте само по терени с максимален страничен наклон от 10 %.

 Тук налейте охлаждаща вода.

## 4 Указания за безопасност

### 4.1 Общи указания за сигурност

- Уредът с приспособленията за работа преди използване да се провери за безупречно състояние и експлоатационна сигурност. Ако уредът не е в отлично състояние, използването му е забранено.
- Да се спазват указанията за безопасност при работа с уреда в опасни зони (например на бензиностанции). Забранена е работата във взривоопасни помещения.

### 4.2 Работно облекло

- Извършвайте работата по уреда с подходящи ръкавици.
- Обслужващото лице трябва да е с плътно прилепнало облекло. Носете защитни обувки и избягвайте свободното облекло.
- Носете подходящо покритие за главата, за да не могат да бъдат захванати плитките или дългите коси от въртящите се части.
- При работа не носете накити, пръстени или подобни.

### 4.3 Указания за разтоварване

#### ⚠ ОПАСНОСТ

Опасност от нараняване, опасност от увреждане!  
При разтоварване имайте пред вид теглото на уреда!

Тегло без товар (без приставки)	870 - 944 kg *
* Ако са монтирани приставки, теглото е още по-високо.	

#### ⚠ ОПАСНОСТ

Не се разрешава товаренето на уреда на кран.  
Не използвайте вилков транспортър, при това уредът може да се увреди.

### 4.4 Указания за безопасност при обслужване

- Обслужващото лице трябва да използва уреда според предписанията. По време на работа то трябва да се съобразява с околните предмети и да внимава за трети лица и особено за деца.
- Уредът никога не трябва да се оставя без надзор, докато двигателят работи. Обслужващото лице може да напуска уреда едва, когато моторът е угаснал, уредът е сигурен против непреднамерени движения, при необходимост е задействана застопоряващата спиралка и ключът за запалването е изваден.
- Уредът трябва да се използва само от хора, които са обучени за експлоатацията му и които са доказали способностите си за работа с него, и са натоварени изрично с използването му.
- Уредът не трябва да се използва от деца, младежи или неоторизирани лица.
- Уредът може да бъде обслужван от лица с ограничени физически, сензорни или умствени способности или с липса на опит и познания, ако те бъдат под надзор или ако са получили инструкции за безопасно използване на уреда и свързаните с него опасности.

- Децата трябва да бъдат под надзор, за да се гарантира, че няма да играят с уреда.
- Да не се отваря капака при пуснат двигател.

### 4.5 Указания за безопасност при режим движение

- Трябва да се спазват основно мерките на предписанията, правилата и правилниците, които са валидни за моторни превозни средства.
- Уредът не трябва да се използва от деца и младежи.
- Взимането със себе си на придружаващи лица не се допуска.
- За да се избегне некомпетентна употреба на уреда, да се извади ключа за запалване.
- Опасност от злополука поради намалена спирателна мощност. Не поставяйте постелка в кабината на водача. Дръжте далече от кабината на водача свободните предмети, които могат да попаднат под педала за движение.

#### ⚠ ОПАСНОСТ

Опасност от нараняване!

Преди всяко използване трябва да се извърши проверка на безопасността, описана в глава „Пускане в експлоатация“.

- Преди пускане на двигателя всички обслужващи лостове и прекъсвачи на двигателя трябва да са в неутрално положение. При стартиране водачът трябва да седи на седалката на водача. По време на операцията на стартиране не бива да се задейства педалът за движение.
- При движение и работни процедури поставете предпазния колан.
- Позволено е задвижването на уреда само от седалката.
- При транспортни пътувания предният носач на уреда трябва да се повдига и блокира максимално високо, за целта изтеглете лоста докрай нагоре.
- Бъдете особено предпазливи при работа по склонове и улични изкопи.

#### ⚠ ОПАСНОСТ

Опасност от преобръщане!

Поведението на управление на шарнирно съчленен автомобил се различава съществено от това на лек автомобил.

- ➔ По посоката на движение преминавайте само по нагорница и наклони до 25%.
- ➔ Избягвайте резки движения при управление.
- ➔ На завоите да се кара бавно.
- ➔ Опасност от преобръщане при нестабилна основа.
- ➔ Опасност от преобръщане при твърде голем страничен наклон.  
Опасност от преобръщане. Преминавайте само по терени с максимален страничен наклон от 10 %.
- ➔ При изкачване или спускане и напречно движение към склона избягвайте рязко движение по завои.
- ➔ Адаптирайте скоростта на движение по прави участъци и завои към условията на заобикалящата среда и състоянието на натоварване.
- ➔ Вземайте под внимание различното поведение на спиралките при режим движение и режим транспортиране!

#### 4.5.1 Гуми и пълно налягане на гумите

- Преди коригиране на налягането на пълнене на гумите проверете, дали редукторът за налягане на компресора е правилно настроен.
- Не надвишавайте максимално налягане на гумите. Допустимото налягане на гумите при необходимост да се види на джантата. При различни стойности спазете по-ниската стойност.
- Гумите и препоръчаните пълни налягания на гумите са посочени в глава „Технически данни | Гуми“. Освен това в кабината на водача е поставен стикер, на който са посочени препоръчаните пълни налягания на гумите.

#### 4.6 Указания за безопасност за двигателя с вътрешно горене

- Преди пускане в експлоатация прочетете упътването за работа на производителя на мотора и обърнете особено внимание на указанията за сигурност.

##### **⚠ ОПАСНОСТ**

Опасност от нараняване!

- Отворът за отвеждане на газовете не трябва да се затваря.
- Не се навеждайте над отвора за отработени газове и не го хващайте с ръце (опасност от изгаряне).
- Не докосвайте и не пипайте двигателя с вътрешно горене (опасност от изгаряне).
- Опасност от изгаряне. Преди да свалите обтекателите оставете уреда да се охлади.
- Опасност от изгаряне! Никога не отваряйте затварящия капак на охладителя при работна температура. Резервоарът е под налягане.
- Огработените газове са отровни и вредни за здравето, те не трябва да се вдишват.
- Двигателят се нуждае от припл. 5 секунди за спиране на хода след изгасяне. В този период от време непременно стойте далече от областта на задвижване.
- Опасност от нараняване поради незащитен импелер.
- Позволено е използването само на посоченото в Инструкцията за употреба гориво. При неподходящи горива съществува опасност от експлозия. Вижте глава „Технически данни“.
- При зареждане внимавайте горивото да не попада върху горещи повърхности.
- При експлоатация на уреда в затворени пространства трябва да се осигури достатъчно проветряване и правилно отвеждане на отработените газове (Опасност от отравяне).

#### 4.7 Указания за безопасност за транспортиране на уреда

При транспорта на уреда да се спира мотора и уреда да се закрепва сигурно.

По този въпрос вижте глава „Транспорт“.

#### 4.8 указания за безопасност за поддръжка и техническо обслужване

- Преди почистване и поддръжка на уреда, смяна на части или преминаване към друга функция да се изключи уреда и при необходимост да се извади ключа на запалването.
- Ремонти трябва да се извършват само от оторизирани сервизи или от специалисти в тази област, които са запознати с всички предписания за сигурност.
- Да се спазва проверката във връзка със сигурността в съответствие с валидните местни разпоредби за сменящи мястото си промишлени уреди.
- Преглеждащият се шарнир, уплътненията, електрическите и електронни части не бива да се почистват с уреда за почистване под високо налягане.

#### 4.9 Предпазни приспособления

##### 4.9.1 Прекъсвач на седалката

Ако на седалката на водача няма обслужващо лице, функциите са блокирани с висок потенциал на опасност.

##### 4.9.2 Блокировка на старта

За стартиране на двигателя трябва да се натисне спирачния педал.

## 5 Обслужващи елементи

### 5.1 Уред със защитна скоба



- 1 Управляваща колонка \*
- 2 Конзола \*
- 3 Волан
- 4 Опорна скоба, сгъваема
- 5 Прожекторна лампа за кръгово осветяване (опция)
- 6 Работна светлина
- 7 Фарове/мигачи (опция)
- 8 Капачка зареждане
- 9 Отвор за закрепване на прикачните уреди
- 10 Наблюдателно прозорче хидравлично масло
- 11 Показание на резервоара
- 12 Седалка на водача \*
- 13 Педали \*
- 14 Преден тракторен повдигач

\* вижте следващото подробно изображение

Поради причини за безопасност уредът заедно със защитната скоба не е предназначен за работа с метящата система (отхвърчащи камъчета, прах и т.н. при метене)!

### 5.2 Уред с кабина на водача

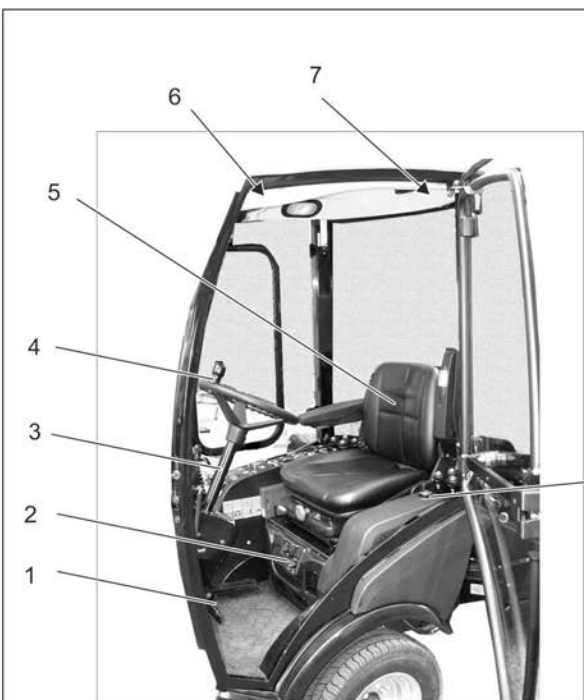

- 1 Педали \*
- 2 Вентилация/климатична система (опция) \*
- 3 Управляваща колонка \*
- 4 Волан
- 5 Седалка на водача \*
- 6 Покривна конзола \*
- 7 Аварийен чук
- 8 Фарове/мигачи
- 9 Чистачка на стъклата
- 10 Работна светлина
- 11 Лампа за кръгово осветяване
- 12 Rückspiegel
- 13 Дръжка на вратата \*

- 14 Капачка зареждане
  - 15 Маслоуказател на хидравличното масло
  - 16 Ремарке
  - 17 Задни светлини
  - 18 Изравнителна тежест с куплунг за ремарке
  - 19 Хидравлични куплунзи Main PTO
  - 20 Преден тракторен повдигач
  - 21 Изводи AUX
  - 22 Резервоар на уредбата за миене на стъкла
  - 23 Показание на резервоара
- F = пълен  
E = празен

\* вижте следващото подробно изображение



### 5.2.1 Вентилация/климатична система (опция)

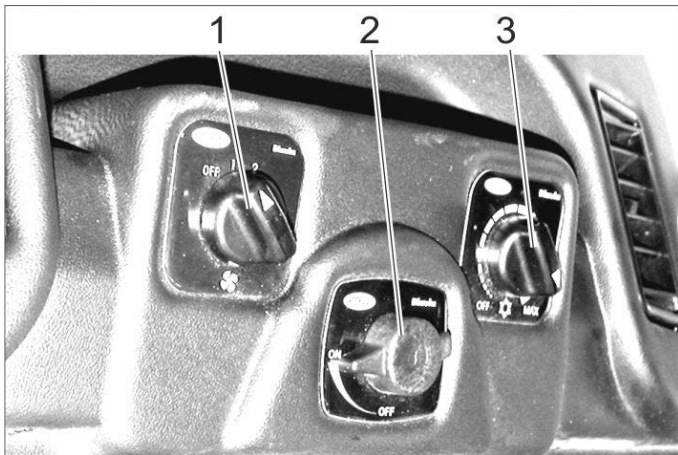

- 1 Прекъсвач на духалката на вентилатора
- 2 Температурен регулатор на загряването
- 3 Регулатор на мощността на охлаждане (опция)

### 5.2.2 Покривна конзола

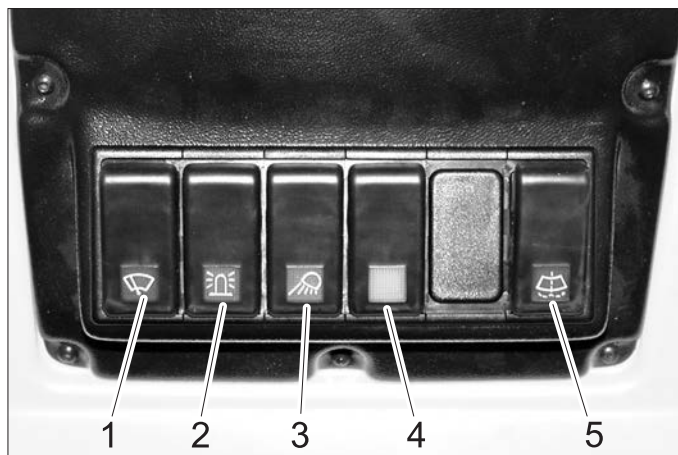

- 1 Прекъсвач на чистачката на стъклата, 2 степенен
- 2 Прекъсвач на сигналната лампа за кръгово осветяване
- 3 Прекъсвач на работното осветление
- 4 Прекъсвач за опция (напр. отопляеми външни огледала)
- 5 Бутон на уредбата за миене на стъкла

### 5.2.3 Дръжка на вратата



- 1 Вътрешна блокировка на вратата

### 5.3 Управляваща колонка

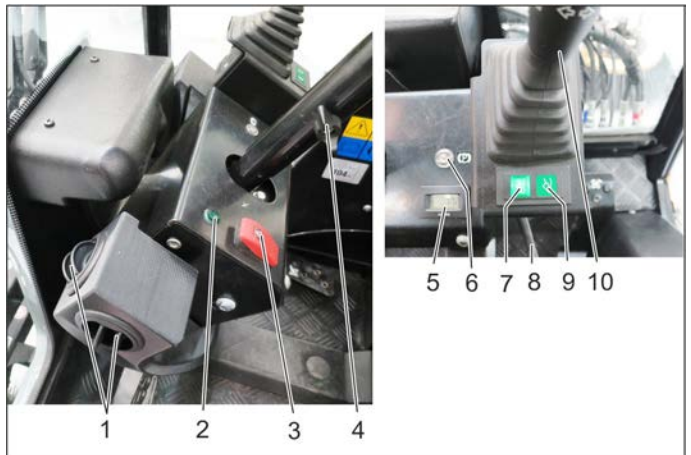

- 1 Вентилация
- 2 Контролна лампа на мигачите
- 3 Прекъсвач на уредбата за сигнални мигачи
- 4 Притискащ болт на регулирането на височината на волана
- 5 Брояч на работните часове, работна хидравлика
- 6 Контролна лампа на застопоряващата спирачка
- 7 Индикатор за плаващо положение AUX 1
- 8 Притискащ болт на регулирането на наклона на волана
- 9 Индикатор за плаващо положение, преден повдигач
- 10 Многофункционален лост за светлини, мигачи и звукова сигнализация

### 5.4 Многофункционален лост за светлини, мигачи и звукова сигнализация

- **Звукова сигнализация:** Натиснете лоста нагоре
- **Мигачи:** Натиснете лоста надясно, респ. наляво
- **Габаритни светлини и къси светлини:** Завъртете пръстена (обратно на часовниковата стрелка)
- **Дълги светлини:** Натиснете лоста при включени къси светлини напред
- **Светлинна сигнализация:** Издърпайте лоста назад

### 5.5 Педали

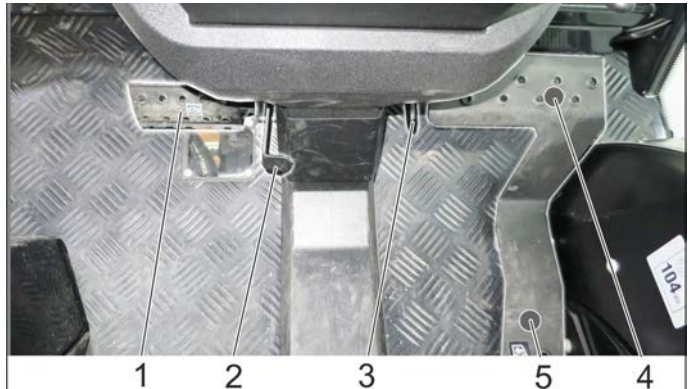

- 1 Спирачен педал
- 2 Блокиране на спирачния педал (застопоряваща спирачка)
- 3 Крайно положение работна скорост
- 4 Педал за движение напред
- 5 Педал за движение назад

### 5.5.1 Задействане на застопоряващата спирачка

- Натиснете докрай спирачния педал.
- Освободете фиксатора.
- Пуснете спирачния педал.

### 5.5.2 Освобождаване на застопоряващата спирачка

- Натиснете докрай спирачния педал.
- Освободете блокировката.
- Пуснете спирачния педал.

### 5.6 Спускателен дросел (опция)

С копчето за регулиране за скоростта на спускане може да се настрои скоростта на спускане на предния тракторен повдигач.

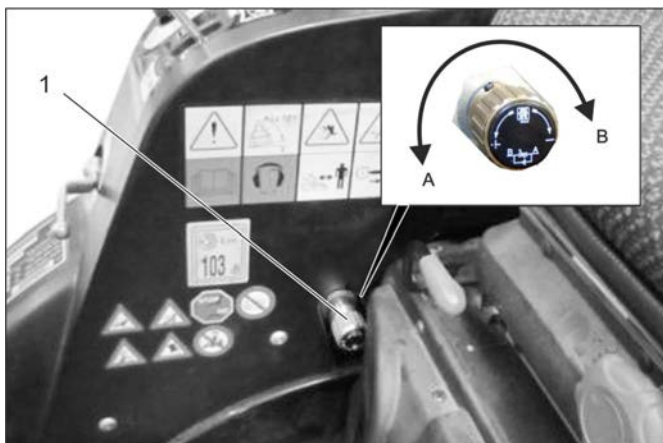

- 1 Копче за регулиране на спускателния дросел  
А Посока на въртене „Повишаване на скоростта на спускане“  
В Посока на въртене „Намаляване на скоростта на спускане“  
→ Завъртането в посоката на въртене В докрай блокира предния тракторен повдигач.

#### Указание

Използва се за транспортни пътувания по обществени улици, за да се блокира предният тракторен повдигач и по този начин и спускането на прикачни уреди.

### 5.7 Изводи

**Дефиниция за понятието AUX:** Auxilliary = допълнителен управляващ вентил

**Дефиниция за понятието Хидравлични PTO:** Power Take Off = Хидравлично отдаване на усилието

**Дефиниция за понятието Електрически PTO:** Power Take Off = Електрическо отдаване на усилието

#### 5.7.1 Отпред

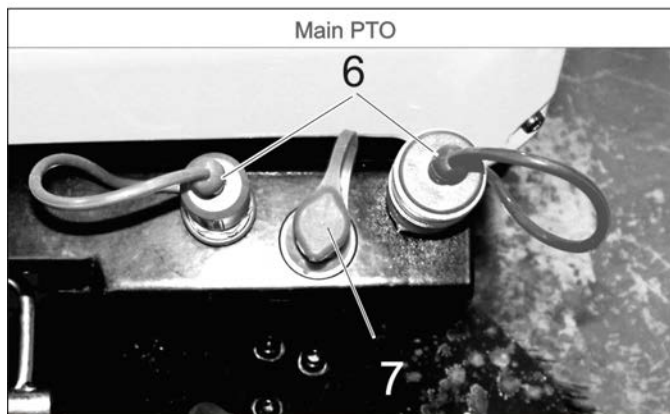
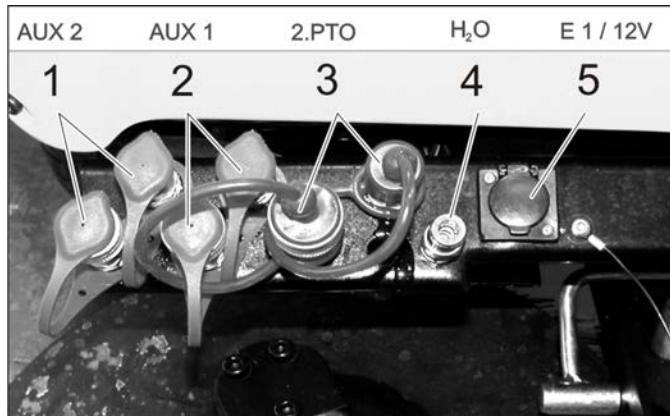

- 1 Хидравлични куплунзи AUX2  
2 Хидравлични куплунзи AUX1  
3 Хидравлични куплунзи 2.PTO  
4 Куплунг за вода (напр. за куплунга за метла)  
5 Контакт E1  
6 Хидравлични куплунзи Main PTO  
7 Куплунг утечки

#### 5.7.2 Отзад

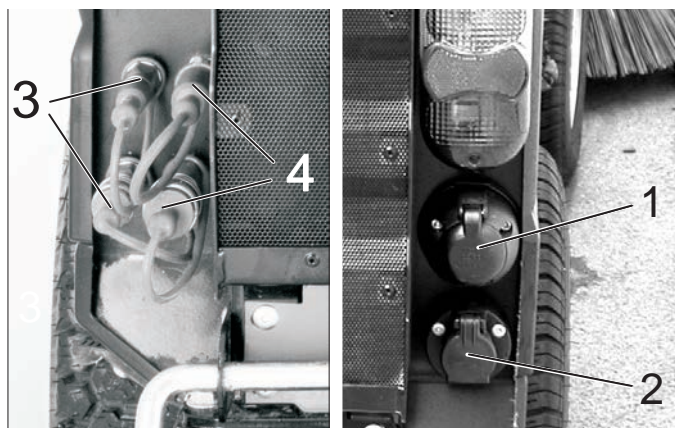

- 1 Контакт E4 задна част, 7 полюсен  
2 Контакт E3 задна част, 3 полюсен  
3 Хидравлични куплунзи AUX2  
4 Хидравлични куплунзи 2.PTO

### 5.7.3 На прицепа

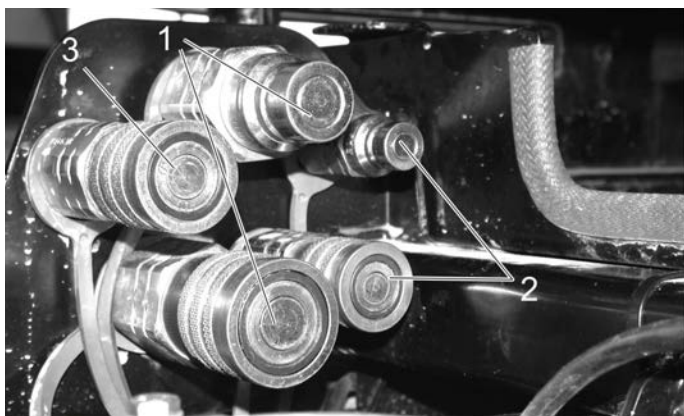

- 1 Хидравлични куплунзи Main PTO
- 2 Хидравлични куплунзи AUX2
- 3 Куплунг утечки



- 1 Куплунг за вода
- 2 Контакт E3 предна част

## 5.8 Конзола (при уред с кабина на водача)

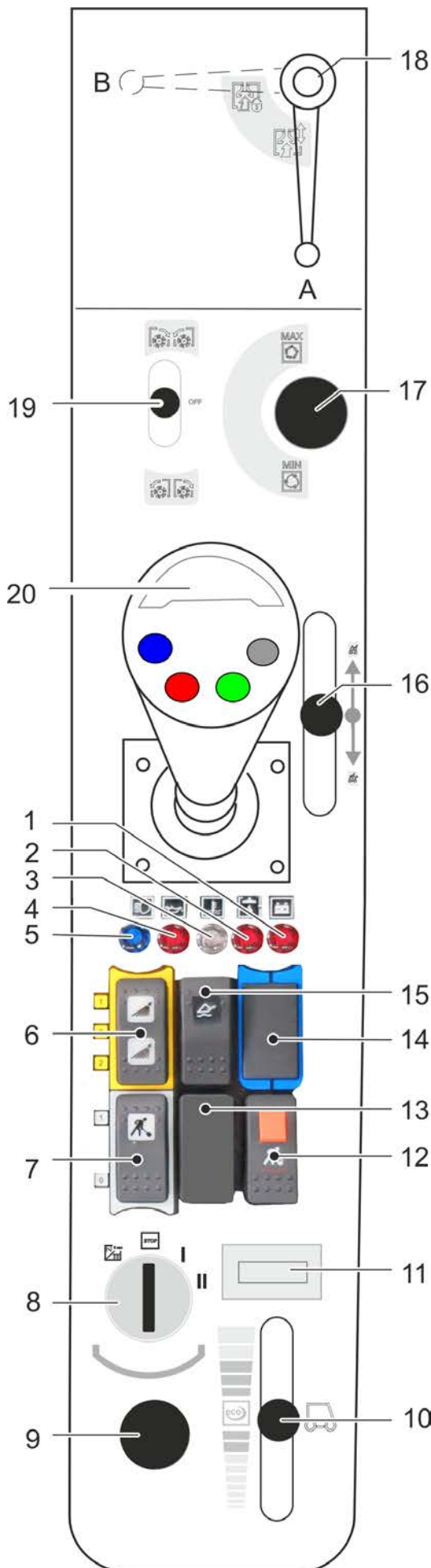

- 1 Сигнална лампа контрол на зареждането на акумулатора
- 2 Сигнална лампа температура на хидравличното масло
- 3 Сигнална лампа температура на охлаждащата вода
- 4 Сигнална лампа налягане на маслото
- 5 Контролна лампа дълги светлини
- 6 Прекъсвач  
Положение 1: Куплунг за вода отпред вкл  
Положение 0: Куплунг за вода отпред изкл  
Положение 2: Допълнително включване на циркуляционна система на водата (опция)
- 7 Бутон  
Положение 1: Работна хидравлика Main PTO вкл  
Положение 0: Работна хидравлика Main PTO изкл
- 8 Запалитерен ключ
- 9 Бордови контакт 12 V
- 10 Настройка на оборотите на двигателя
- 11 Брояч на работните часове на двигателя
- 12 Бутон с блокировка  
Работна хидравлика Main PTO постоянно вкл  
Функция само във връзка с блокирана застопоряваща спирачка и бутон 7
- 13 Не заета
- 14 Не заета
- 15 Главен прекъсвач за плаващо положение
- 16 Лост за управление за опционален резервоар за изметеното
- 17 Настройка обороти PTO
- 18 При работа със смукателен отвор (опция)  
Позиция А - смукателният отвор не е блокиран  
Позиция В - смукателният отвор е блокиран
- 19 Обслужващ лост 2. PTO извод  
При опционални странични метли:  
  - Странични метли вкл., метене
  - Стоп на страничните метли
  - Странични метли вкл., обръщане на посоката на въртене
- 20 Джойстик

### 5.8.1 Запалитерен ключ

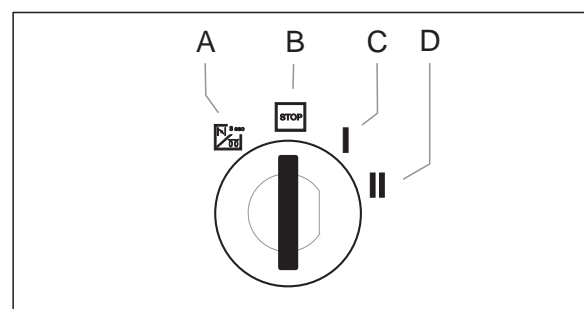

- A Символ с нажежаема жичка: Предварително нагорещяване
- B Положение СТОП: Двигател изкл
- C Положение 1: Запалване вкл
- D Положение 2: Стартиране на двигателя

## 5.9 Функция Джойстик (при уред с кабина на водача)

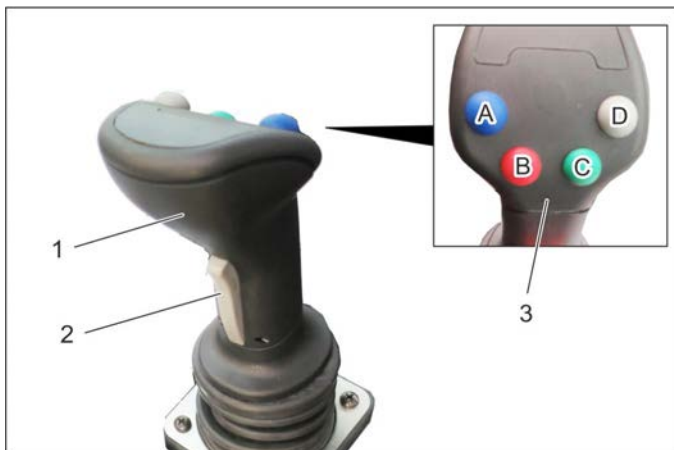

- 1 Джойстик  
 2 Бутон отпред  
 3 Функционални бутони  
 А - син  
 В - червен  
 С - зелен  
 D - сив

→ С джойстика се управляват:

- Преден тракторен повдигач
- Извод AUX 1
- Извод AUX 2
- Извод AUX, електрически 12 V

→ При избиране на плаващо положение светва съответният индикатор.

### 5.9.1 Обслужване

Преден повдигач (с плаващо положение)		
Главен прекъсвач за плаващо положение (конзола)	Функционален бутон	Джойстик
Активиране	Натиснете сивия бутон (D)	---

Преден повдигач (без плаващо положение)		
Главен прекъсвач за плаващо положение (конзола)	Функционален бутон	Джойстик
Деактивиране	---	Изместете напред/назад

Извод AUX 2 (с плаващо положение)		
Главен прекъсвач за плаващо положение (конзола)	Функционален бутон	Джойстик
Активиране	Натиснете зеления бутон (C)	---

Извод AUX 2 (без плаващо положение)		
Главен прекъсвач за плаващо положение (конзола)	Функционален бутон	Джойстик
Деактивиране	---	Изместете наляво/надясно

Извод AUX 1		
Бутон отпред (джойстик)	Функционален бутон	Джойстик
Натиснете и задръжте	---	Изместете наляво/надясно

Извод AUX, електрически 12 V		
Бутон отпред (джойстик)	Функционален бутон	Джойстик
---	Натиснете синия или червения функционален бутон (A/B)	---

### 5.9.2 Индикатор за плаващо положение



- 1 Индикатор за плаващо положение AUX 1  
 2 Индикатор за плаващо положение, преден повдигач

→ При избиране на плаващо положение светва съответният индикатор.

## 5.10 Конзола (при уред със защитна скоба)

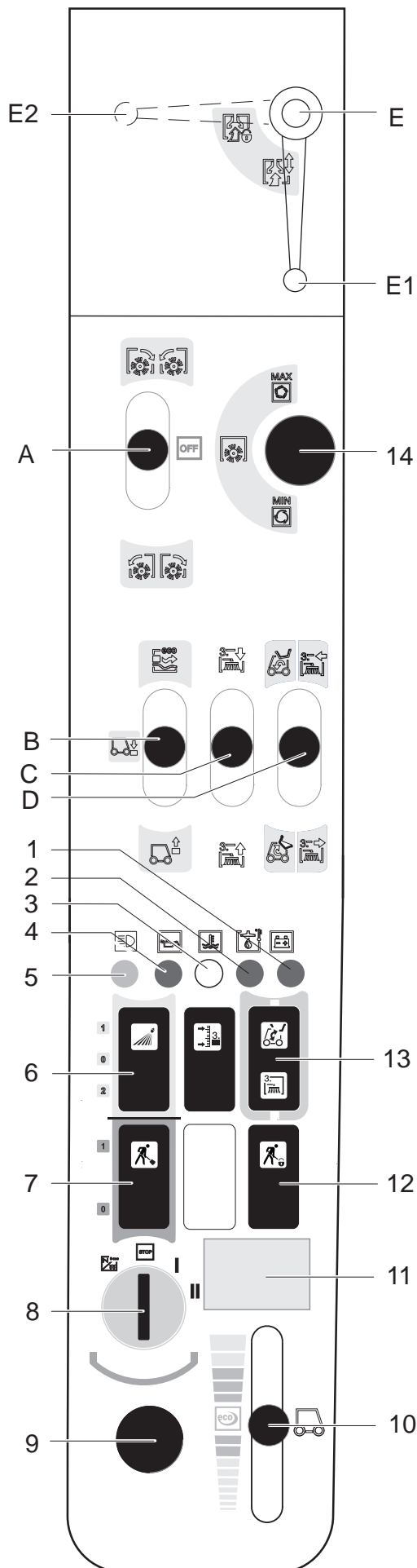

- A Обслужващ лост, фиксира се  
2.РТО извод: напред/назад
- B Лост за обслужване  
Преден тракторен повдигач нагоре/надолу
- C Извод обслужващ лост AUX 1
- D Извод обслужващ лост AUX 2  
Може да бъде закупен мултифункционален лост  
във връзка с преден носач на уреда и метла за  
плевели (опция)
- E При работи със смукателен отвор (опция)  
Положение E1 - смукателният отвор не е блокиран  
Положение E2 - смукателният отвор е блокиран

- 1 Сигнална лампа контрол на зареждането на  
акумулатора
- 2 Сигнална лампа температура на хидравличното  
масло
- 3 Сигнална лампа температура на охлаждащата  
вода
- 4 Сигнална лампа налягане на маслото
- 5 Контролна лампа дълги светлини
- 6 Прекъсвач  
Положение 1: Куплунг за вода отпред вкл  
Положение 0: Куплунг за вода отпред изкл  
Положение 2: Допълнително включване на  
циркуляционна система на водата (опция)
- 7 Бутон  
Положение 1: Работна хидравлика Main PTO вкл  
Положение 0: Работна хидравлика Main PTO изкл
- 8 Запалитерен ключ
- 9 Бордови контакт 12 V
- 10 Настройка на оборотите на двигателя
- 11 Брояч на работните часове на двигателя
- 12 Бутон с блокировка  
Работна хидравлика Main PTO постоянно вкл  
Функция само във връзка с блокирана  
застопоряваща спирачка и бутон 7
- 13 Превключване AUX 2 отпред/отзад
- 14 Настройка обороти PTO

### 5.10.1 Запалитерен ключ

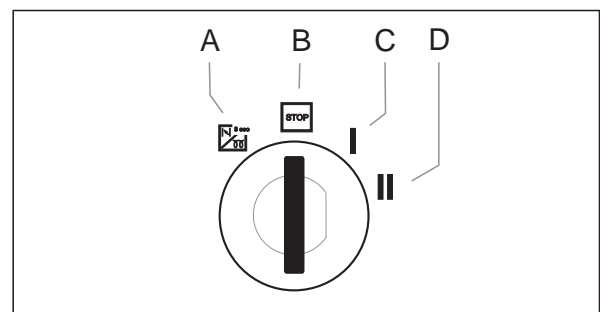

- A Символ с нажежаема жичка: Предварително  
нагорещяване
- B Положение СТОП: Двигател изкл
- C Положение 1: Запалване вкл
- D Положение 2: Стартиране на двигателя

## 5.11 Функция Лост за управление (при уред със защитна скоба)

### 5.11.1 Функция обслужващ лост А

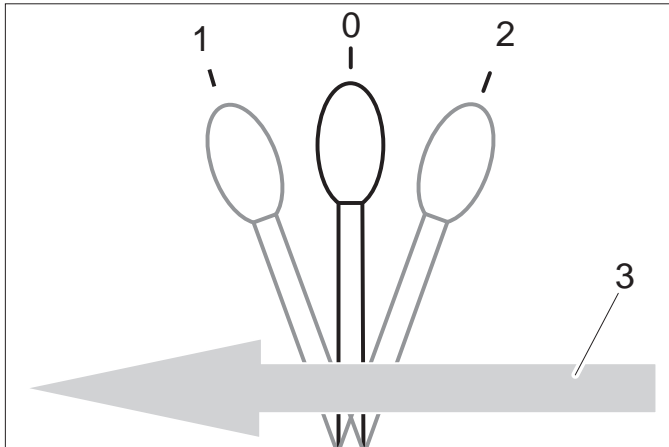

0	Състояние на покой
1	Свързани на 2.РТО прикачни уреди напред, лостът се фиксира
2	Свързани на 2.РТО прикачни уреди назад, лостът се фиксира
3	Посока на движение напред

### 5.11.2 Функция обслужващ лост В

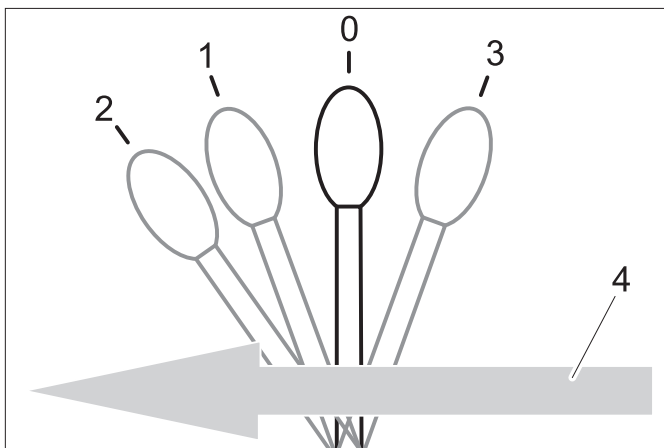

0	Състояние на покой
1	Предният тракторен повдигач се спуска, лостът не се фиксира <b>ПРЕДПАЗЛИВОСТ</b> <i>Опасност от увреждане! В това положение на лоста прикачният комплект (опция) не може да избягва неравностите по пода.</i>
2	Предният тракторен повдигач е спуснат и се намира в плаващо положение, работният уред следва пода (напр. метла), лостът се фиксира
3	Предният тракторен повдигач се повдига, лостът не се фиксира
4	Посока на движение напред

### 5.11.3 Функция обслужващ лост С

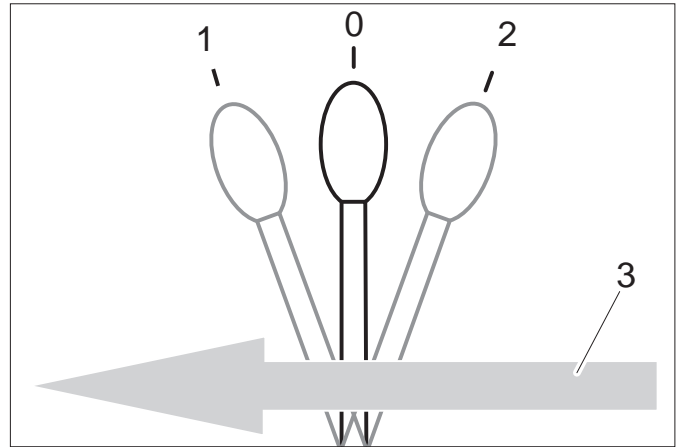

0	Състояние на покой
1	Свързаните към AUX 1 прикачни уреди напред, лостът не се фиксира
2	Свързаните към AUX 1 прикачни уреди назад, лостът не се фиксира
3	Посока на движение напред

### 5.11.4 Функция обслужващ лост D

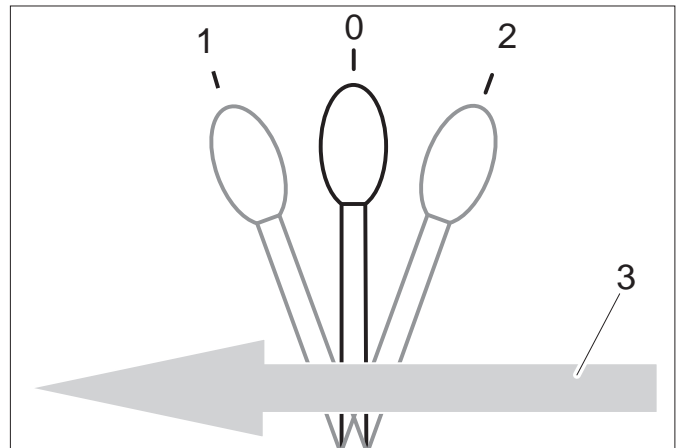

0	Състояние на покой
1	Свързаните към AUX 2 прикачни уреди напред, лостът не се фиксира
2	Свързаните към AUX 2 прикачни уреди назад, лостът не се фиксира
3	Посока на движение напред

## 6 Преди пускане в експлоатация

### 6.1 Преди първото пускане в експлоатация

- Закрепете чантичката с документи според приложената инструкция на предното стъкло.

### 6.2 Зареждане

#### ⚠ Опасност

Опасност от експлозия!

- Да не се зарежда в затворени помещения.
- Непременно забранете пушене и открит огън.
- Внимавайте горивото да не попада на горещи повърхности.
- Да се изключи мотора.
- Да се отвори капачката за зареждане.
- Зареждане на дизелово гориво.  
*Позволено е използването само на посоченото в Инструкцията за употреба гориво.*
- Пистолета да се пхне колокото е възможно по-навътре в гърловината за пълнене. Щом обслужвания съгласно предписанията пистолет изключи първоначално, да не се зарежда повече.
- Да се избърше изтеклото навън гориво и да се затвори капачката за зареждане.

#### 6.2.1 Зареждане от туба

- Количеството на горивото да се прецени предварително, за да се избегне препълване.

### 6.3 Пълнене на уредбата за миене на стъкла

- Само уред с кабина на водача



- 1 Резервоар на уредбата за миене на стъкла
- 2 Капак

- Да се свали капака.
- Налейте течност.
- Затворете капака.

### 6.4 Да се настрои седалката на водача

#### ⚠ ОПАСНОСТ

Опасност от злополука. Не настройвайте седалката на водача в движение.

#### 6.4.1 Стандартна седалка

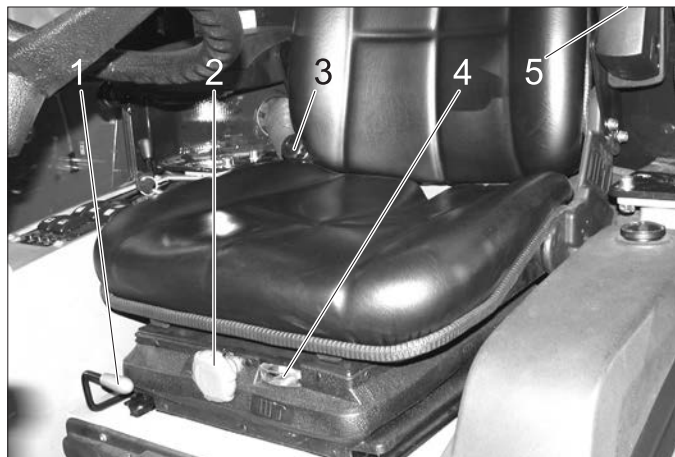

- 1 Лост настройка на седалката
- 2 Въртяща се ръчка за твърдостта на пружината
- 3 Регулиране на наклона на облегалката за гърба
- 4 Индикация за настройката на пружината
- 5 Колело за настройка на височината на облегалката
- Седнете на седалката на водача.
- Изтеглете нагоре лоста за регулиране на седалката и изместете седалката в желаната позиция.
- Пуснете регулирането на седалката и фиксирайте седалката.
- Настройте наклона на облегалката за гърба с въртящата се ръчка за наклона на облегалката.
- Настройте височината на подлакътниците от колелата за настройка.
- Настройте въртящата се ръчка за твърдостта на пружината така, че стрелката на индикацията за твърдостта на пружината да е в зелената зона.



## 6.4.2 Комфортна седалка (опция)



- 1 Лост настройка на седалката
  - 2 Регулиране на височината  
За спускане: Изтеглете копчето  
За повдигане: Натиснете копчето (при работещ двигател)
  - 3 Регулиране на наклона на облегалката за гърба
  - 4 Предпазен колан
- Сметчанването на седалката на водача се извършва автоматично.

## 6.5 Настройка на положението на волана

### ⚠ **ОПАСНОСТ**

Опасност от злополука. Не настройвайте положението на волана в движение.



- 1 Притискащ болт на регулирането на височината на волана
  - 2 Притискащ болт на регулирането на наклона на волана
- Развийте притискащия болт на регулирането на височината на волана.
- Настройте волана на желаната височина.
- Затегнете притискащия болт.
- Развийте притискащия болт на регулирането на наклона на волана.
- Настройте желания наклон на волана.
- Затегнете притискащия болт.

## 6.6 Преди старта/проверка на безопасността

### ⚠ **ОПАСНОСТ**

Опасност от злополука, опасност от нараняване. Ако има неизпълнена точка от проверката на безопасността, уредът не бива да се пуска в експлоатация, а трябва да бъде поправен.

Преди всяка експлоатация трябва да бъде извършена проверка на безопасността:

### 6.6.1 Проверка на безопасността

Извършете проверка на безопасността при включено запалване (положение 1)

#### → При освободена застопоряваща спирачка:

Пуснете педала за движение, изключете работната хидравлика Main PTO - двигателят не бива да стартира при завъртане на ключа за запалването (положение 2)

#### → При задействан спирачен педал: Включете работната хидравлика Main PTO - двигателят не бива да стартира при завъртане на ключа за запалването (положение 2)

#### → При работещ двигател: Включете работната хидравлика Main PTO, освободете седалката на водача - работната хидравлика Main PTO трябва да се изключи

## 6.7 Ежедневни дейности по поддръжката

Изпълнявайте ежедневните дейности по поддръжката (вижте „Грижи и поддръжка“)

## 7 Експлоатация

### ⚠ ОПАСНОСТ

Опасност от прищипване. Внимавайте по време на работа да няма никой в близост до пречупващия се шарнир.

Опасност от изгаряне, опасност от прищипване. Използвайте уреда само, когато са поставени всички части на корпуса.

### ПРЕДПАЗЛИВОСТ

Опасност от увреждане поради прегряване на трансмисията и на спирачката. По време на пътуване използвайте спирачния педал само тогава, когато уредът не спира при пускане на педала за движение или при кратко задвижване назад.

Опасност от увреждане поради липсващо смазване. При светване на сигналната лампа за налягането на маслото по време на експлоатация веднага изключете двигателя и отстранете повредата.

Опасност от увреждане поради прегрял двигател или прегрято хидравлично масло. При светване на сигналната лампа за температурата на двигателя или за температурата на хидравличното масло включете на празен ход (не изключвайте двигателя) и извършете мерките от глава "Неизправности".

## 7.1 Пътуване

### ⚠ ПРЕДУПРЕЖДЕНИЕ

За да предложи максимална маневреност, уредът разполага с централен люлеещ шарнир. Той позволява двете части на автомобила да могат да се движат независимо една от друга напречно на посоката на движение.

Поради тази особеност водачът получава неактуално обратно съобщение от задната част на автомобила.

Затова по време на движение в огледалата трябва да се наблюдават движенията на задната част на автомобила.

Шарнирно съчленените автомобили реагират значително по-чувствително на сняг, лед, дъждовна вода, нестабилна основа и при маневри за обръщане на склон на движения при управлението, преди всичко при бързо движение на завой, отколкото леките автомобили.

Затова е много трудно шарнирно съчленен автомобил да се стабилизира посредством контрауправление!

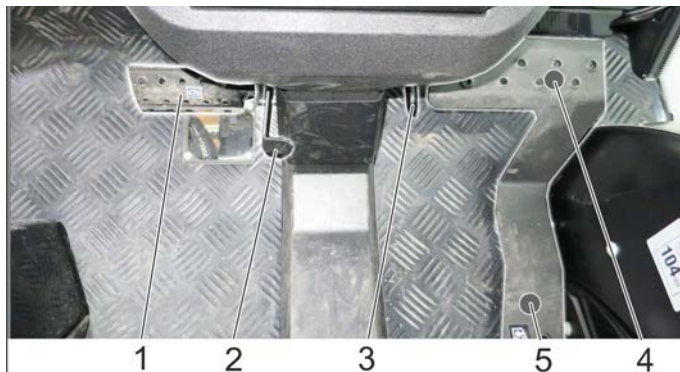

- 1 Спирачен педал
- 2 Блокиране на спирачния педал (застопоряваща спирачка)
- 3 Крайно положение работна скорост
- 4 Педал за движение напред
- 5 Педал за движение назад

### 7.1.1 Освобождение на застопоряващата спирачка

- Натиснете докрай спирачния педал.
- Завъртете блокировката назад.
- Пуснете спирачния педал.

### 7.1.2 Стартиране на двигателя

- Свалете крака си от педала за движение.
- Поставете оборотите на двигателя на положение MIN.
- Натиснете спирачния педал докрай надолу. Контролната лампа на застопоряващата спирачка трябва да свети.
- При ниска външна температура завъртете ключа на запалването за около 3 секунди на предварително нагорещяване.
- Завъртете ключа на запалването на стартиране на двигателя и го задръжте, докато двигателят стартира.
- Пуснете ключа на запалването. Ключът на запалването се завърта в положение „1“, двигателят е включен.
- Пуснете спирачния педал.

### ПРЕДПАЗЛИВОСТ

Опасност от увреждане поради прегряване на трансмисията и на спирачката. Не придвижвайте уреда със задействана спирачка.

- След студен старт оставете уреда да загрее с обороти на двигателя в положение MIN, за да бъде достигната работната температура на хидравличното масло. Времето на загаряване зависи от околната температура и може да бъде отчетено от диаграмата долу.

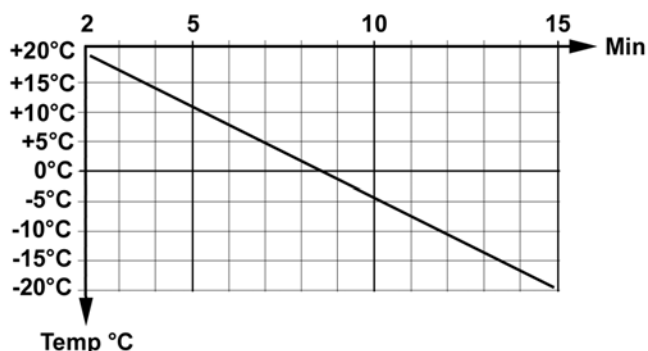

### 7.1.3 Пътуване

#### **ВНИМАНИЕ**

При освобождаване на педала за движение скоростта се забавя по различен начин от обичайния при леки автомобили.

В режим транспортиране спирачното забавяне при освобождаване на педала за движение е по-малко от това в работен режим.

- Повдигнете работния уред.
- Повдигнете смукателния отвор и страничните метли (при машината за метене).
- Поставете оборотите на двигателя на ECO.
- Бавно натиснете педала за движение.
- Управлявайте с волана по посоката на движение.

### 7.1.4 Спиране

- Отпуснете педала за движение или го задействайте за кратко назад, уредът спира самостоятелно и остава спрял.

Задействайте спирачния педал само тогава, когато уредът не спира въпреки описаните мерки.

#### **ПРЕДПАЗЛИВОСТ**

Опасност от увреждане на системата за задвижване. Използвайте спирачката само в краен случай и като застопоряваща спирачка при спрял уред, но не и като работна спирачка.

### 7.1.5 Преминаване на препятствия

#### **△ ПРЕДУПРЕЖДЕНИЕ**

Опасност от увреждане! Страничните метли и смукателния отвор да се повдигат преди преминаване на препятствия.

Препятствия с височина до 150 мм:

- Препятствието да се преминава бавно и внимателно под ъгъл от 45° в посока напред.

Препятствия с височина над 150 мм:

- Може да се преминава върху препятствията само с помощта на подходяща рампа.

#### **△ Предупреждение**

Опасност от повреда! Уверете се, че на превозното средство не е седнал някой.

## 7.2 Изключете уреда

- Повдигнете работния уред.
- Спрете уреда.
- Изключете PTO.
- Поставете оборотите на двигателя на положение MIN.
- Оставете двигателя да работи 1 до 2 минути на празен ход.
- Завъртете ключа на запалването в положение „STOP“ и извадете ключа на запалването.
- Задействайте застопоряващата спирачка.

## 7.3 Защита от замръзване

- При опасност от замръзване проверете, дали в охлаждащата вода има достатъчно препарат за защита от замръзване.

## 7.4 Транспорт

#### **△ ПРЕДУПРЕЖДЕНИЕ**

Опасност от нараняване и повреда! При транспорт имайте пред вид теглото на уреда.

Опасност от злополука: При транспорта уреда трябва да бъде осигурен против изплъзване.

#### **ПРЕДПАЗЛИВОСТ**

Опасност от увреждане! Никога не закрепвайте уреда към системата от метли и не го теглете (при машината за метене).

- Изключете уреда и фиксирайте застопоряващата спирачка.
- Осигурете уреда с обтягащи колани на халките за закрепване отляво и отдясно.



Фигурата е символична

## 8 Приставки

В тази глава се описва изборът на най-често използвани прикачни комплекти и се показва тяхното монтиране върху уреда.

При допълнителни въпроси, свързани с други прикачни комплекти, моля, свържете се с Kärcher.

Преди монтирането и боравенето с прикачни комплекти, непременно прочетете отделното ръководство и указания за безопасност на прикачния комплект.

В настоящия момент има следните прикачни комплекти за MIC 26:

- Косилка 125 см
- Косилка 135 см
- Преден метящ валик
- Броня за почистване на сняг
- Разпръсквател
- Товарна платформа
- Метящо приспособление с 2 метли и резервоар за изметеното
- Метящо приспособление с 3 метли и резервоар за изметеното
- Метла за плевели (само във връзка с преден носач на уреда)
- Изравнителна тежест на задната част
- Куплунг за ремарке

### ⚠ ПРЕДУПРЕЖДЕНИЕ

*Надстройките на задната част и състоянията на натоварване оказват влияние върху центъра на тежестта на автомобила, а с това и върху поведението при движение.*

*При преустройство, особено при преминаване от зимен към летен режим, и при променливи състояния на натоварване, водачът трябва да се адаптира към променено поведение при движение.*

*Особено при транспортирането на течности могат да възникнат допълнително движения от преливане, които увеличават колебанията на автомобила.*

### 8.1 Обслужване

→ Обслужването на прикачния уред се осъществява с помощта на джойстика, в тази връзка вж. глава „Функция Джойстик“.

### 8.2 Косилка 125 см

#### 8.2.1 Свързване на тръбопроводите на хидравличната уредба

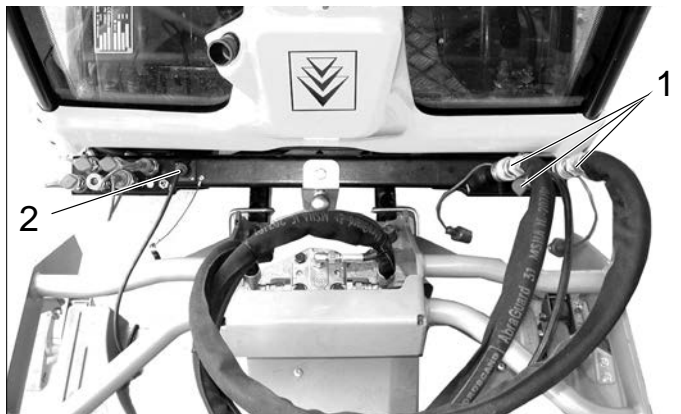

- 1 Хидравлични куплунзи Main PTO**  
Хидравлични маркучи за задвижване на ножовете
- 2 Контакт E1**  
Кабел за регулиране на височината на рязане

#### 8.2.2 Обслужване

→ Обслужването на прикачния уред се осъществява с помощта на джойстика, в тази връзка вж. глава „Функция Джойстик“.

#### 8.2.3 Предпоставки за работата

- За пътуване по обществени улици на задната част на уреда трябва да се постави изравнителната тежест (опция).
- Настройте високи обороти на двигателя.

#### Указание:

Натоварването на пода може да се намали посредством използване на приставката гуми за моравя (2.851-089.0).

Стабилността при придвижване и възможността за наблюдение се повишават със свален резервоар за изметеното / резервоар за чиста вода.

#### 8.2.4 След косенето

- Спуснете работния уред и смукателния отвор.
- Почистете горната страна на смукателния отвор с въздух под налягане (при машината за метене).
- Почистване на охладителя.

### 8.3 Косилка 135 см

#### 8.3.1 Свързване на тръбопроводите на хидравличната уредба

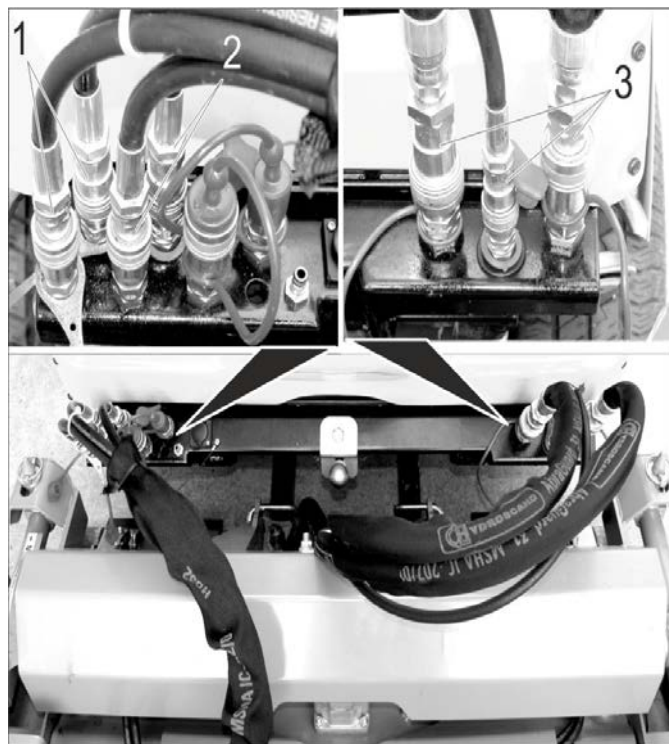

- 1 Хидравлични куплунзи AUX2**  
Хидравлични маркучи изхвърляне назад (обозначено с връзка на кабел)
- 2 Хидравлични куплунзи AUX1**  
Хидравлични маркучи за височината на рязане
- 3 Хидравлични куплунзи Main PTO**  
Хидравлични маркучи за задвижване на ножовете

#### 8.3.2 Обслужване

→ Обслужването на прикачния уред се осъществява с помощта на джойстика, в тази връзка вж. глава „Функция Джойстик“.

### 8.3.3 Предпоставки за работата

- За пътуване по обществени улици на задната част на уреда трябва да се постави изравнителната тежест (опция).
- Настройте високи обороти на двигателя.

#### Указание:

Натоварването на пода може да се намали посредством използване на приставката гуми за морава (2.851-089.0).

Стабилността при придвижване и възможността за наблюдение се повишават със свален резервоар за изметеното / резервоар за чиста вода.

### 8.3.4 След косенето

- Спуснете работния уред и смукателния отвор.
- Почистете горната страна на смукателния отвор с въздух под налягане (при машината за метене).
- Почистяване на охладителя.

## 8.4 Преден метящ валеж

### 8.4.1 Съвързване на тръбопроводите на хидравличната уредба

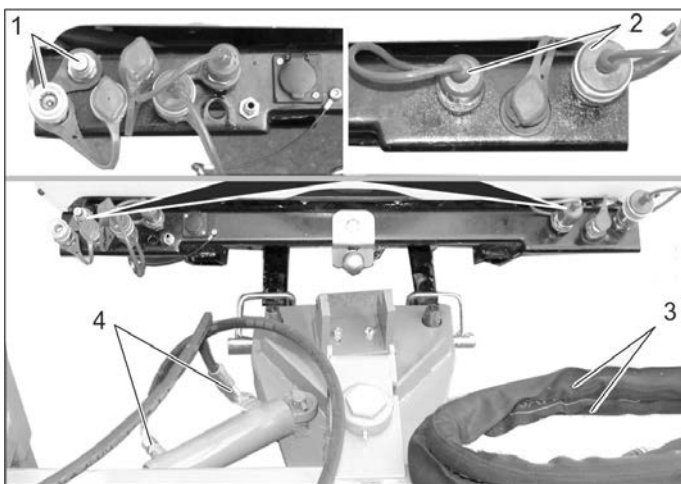

#### 1 Хидравлични куплунзи AUX2

Хидравлични куплунзи за задвижване на накланянето

#### 2 Хидравлични куплунзи Main PTO

Хидравлични куплунзи за задвижване на метящите валежи

3 Хидравлични маркучи за задвижване на метящите валежи

4 Хидравлични маркучи за задвижване на накланянето

### 8.4.2 Обслужване

- Обслужването на прикачния уред се осъществява с помощта на джойстика, в тази връзка вж. глава „Функция Джойстик“.

## 8.5 Брони за почистване на сняг

### 8.5.1 Съвързване на тръбопроводите на хидравличната уредба

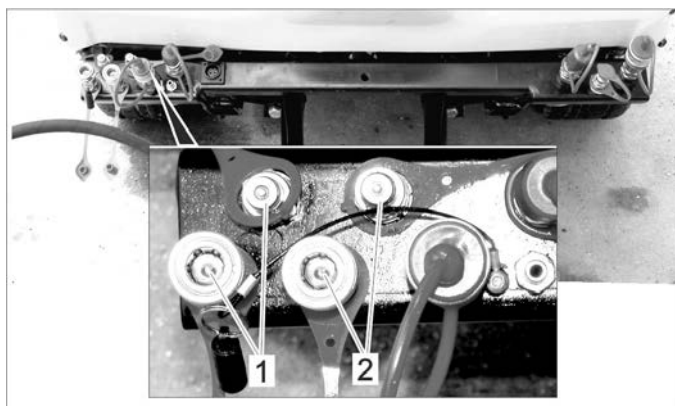

#### 1 Хидравлични куплунзи AUX2

#### 2 Хидравлични куплунзи AUX1

### 8.5.2 Обслужване

- Обслужването на прикачния уред се осъществява с помощта на джойстика, в тази връзка вж. глава „Функция Джойстик“.

### 8.5.3 Съвързване на габаритните светлини (опция)

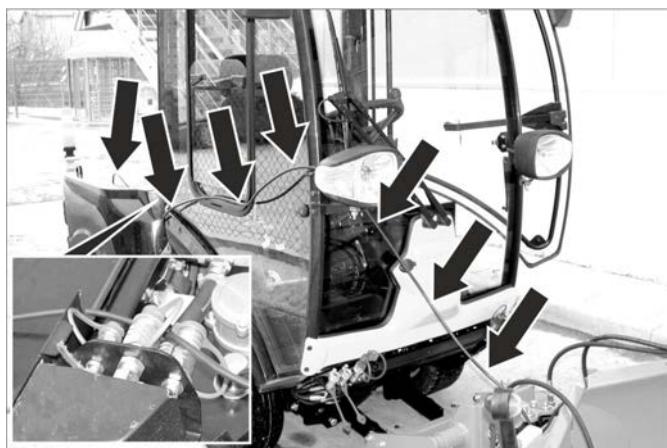

- Положете кабела, както е показано горе.
- Пъхнете щепсела в задната част на метачната машина.

### 8.5.4 Предпоставки за работата

- Ако не е монтиран разпръсквател, при демонтиран резервоар за изметеното/воден резервоар при пътуване по обществени улици на задната част на уреда трябва да се постави изравнителната тежест (опция).

#### Указание:

Стабилността при придвижване и възможността за наблюдение се повишават със свален резервоар за изметеното / резервоар за чиста вода.

## 8.6 Фреза за сняг

### 8.6.1 Свързване на тръбопроводите на хидравличната уредба

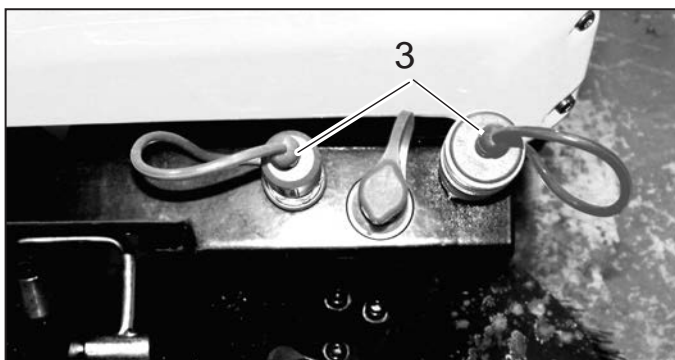
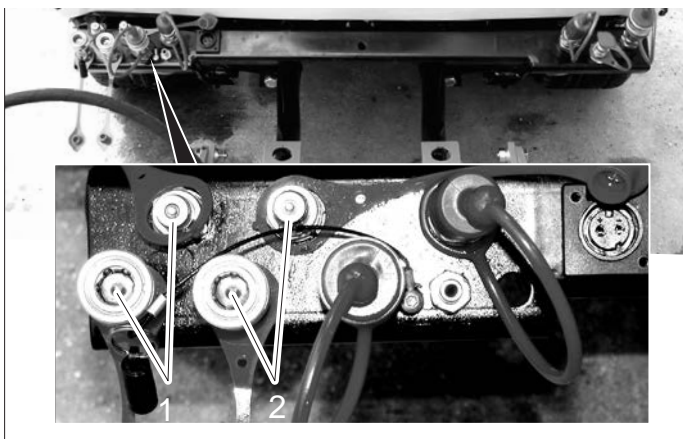

- 1 Хидравлични куплунзи AUX2
- 2 Хидравлични куплунзи AUX1
- 3 Хидравлични куплунзи Main PTO

### 8.6.2 Обслужване

→ Обслужването на прикачния уред се осъществява с помощта на джойстика, в тази връзка вж. глава „Функция Джойстик“.

### 8.6.3 Свързване на габаритните светлини (опция)



- Положете кабела, както е показано горе.
- Пъхнете щепсела в задната част на метачната машина.

### 8.6.4 Предпоставки за работата

- Ако не е монтиран разпръсквател, при демонтиран резервоар за изметеното/воден резервоар при пътуване по обществени улици на задната част на уреда трябва да се постави изравнителната тежест (опция).

#### Указание:

Стабилността при придвижване и възможността за наблюдение се повишават със свален резервоар за изметеното / резервоар за чиста вода.

## 8.7 Разпръсквател

### 8.7.1 Закрепване на допълнителната конзола

- Изключете двигателя, извадете ключа на запалването.

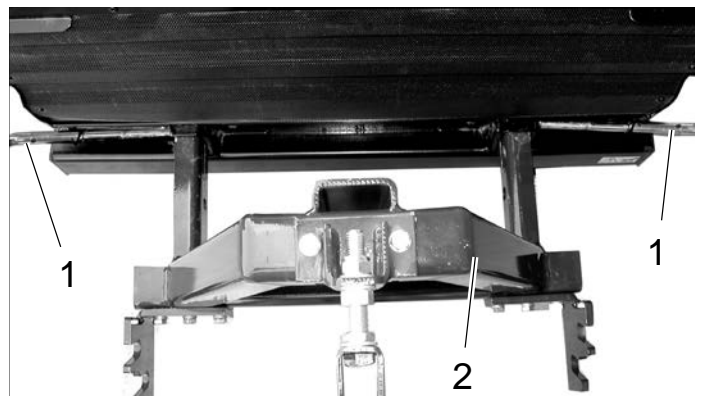

- 1 Осигурителен болт
- 2 Допълнителна конзола
- Освободете осигурителните болтове със завъртане и ги извадете.
- Вкарайте допълнителната конзола в двете квадратни тръби на задната част на уреда.
- Вкарайте осигурителните болтове и ги подсигурете със завъртане.

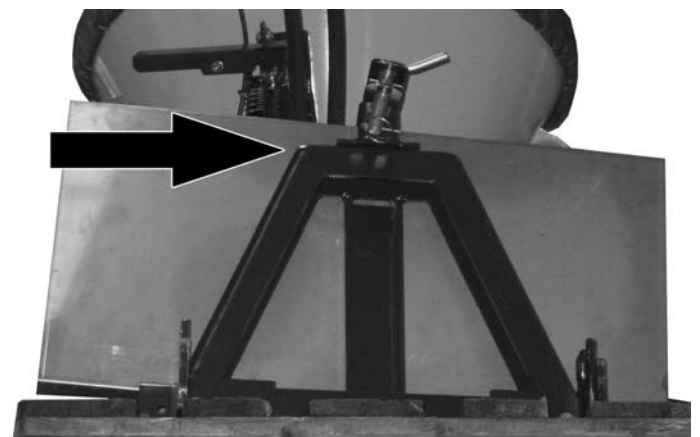

- Окачете предпазителя против пръскане, за да бъде защитен охлаждащият от разпръскващите се материали.

### 8.7.2 Закрепете валцовия разпръсквач

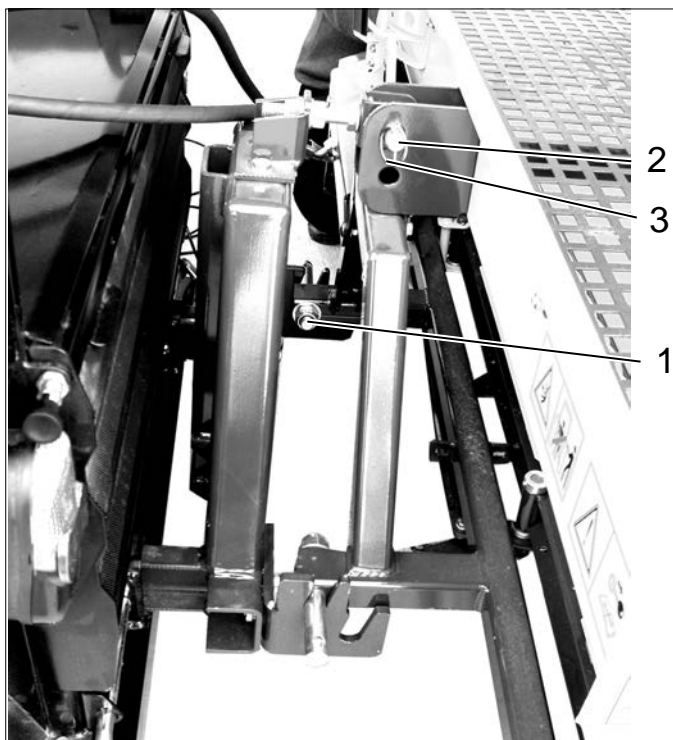

- 1 Фиксиращ щифт
- 2 Осигурителен болт
- 3 Шплинт

- Повдигнете валцовия разпръсквач и окачете закрепващите щифтове в направляващите шлицове отдолу на допълнителната конзола. Използвайте направляващите шлицове в близост до превозното средство.
- Подравнете валцовия разпръсквач и го закрепете с осигурителния болт.
- Подсигурете осигурителния болт с шплинт против изпадане.

### 8.7.3 Закрепване на дисковия разпръсквач



- 1 Фиксиращ щифт
- 2 Осигурителен болт
- 3 Шплинт

- Монтажът е като на валцовия разпръсквач, но използвайте направляващи шлицове, които са по-отдалечени от превозното средство.

### 8.7.4 Свързване на тръбопроводите на хидравличната уредба

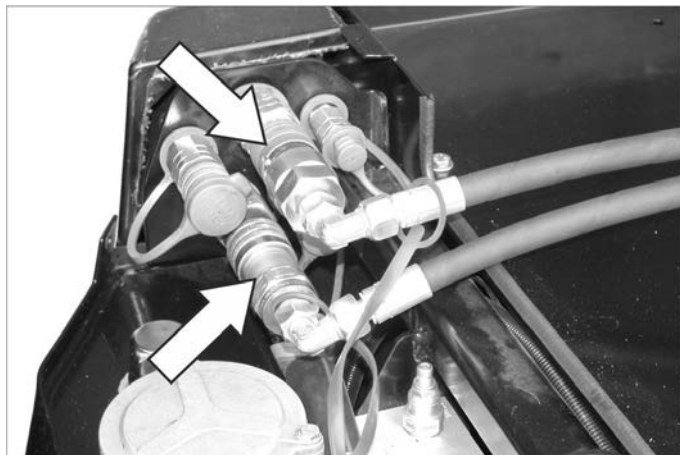

- Свалете защитните капачки от хидравличните куплунзи и свържете хидравличните маркучи със съответните куплунзи.
- Свържете защитните капачки една с друга за защита от замърсяване.

### 8.7.5 Свързване на задните светлини

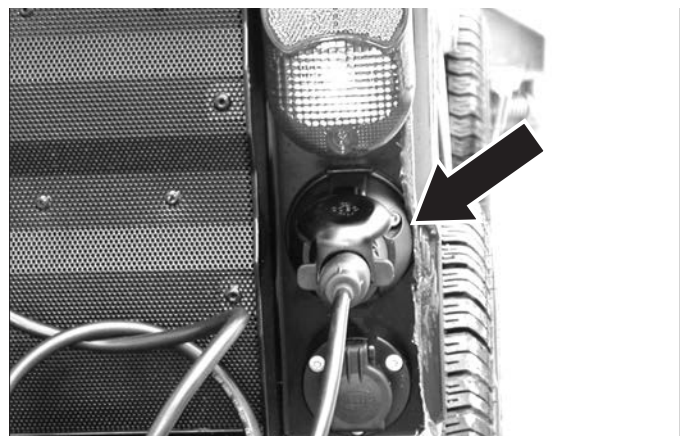

- Пъхнете щепсела в задната част на метачната машина.
- Евентуално подсигурете кабелите, за да не могат да бъдат обхванати и поети от подвижните части.

### 8.7.6 Обслужване

- За включване на разпръскватели, включете РТО

### 8.7.7 Предпоставки за работата

- Настройте оборотите на двигателя в най-долния край на зона „есо“.

## 8.8 Прикачен разпръсквател



- 1 Прикачен разпръсквател
- 2 Работна лампа
- 3 Отвор за закрепване на опората (4 бр)

### 8.8.1 Закрепване на прикачения разпръсквател

- ➔ Поднемете с маховика прикачения разпръсквател с опорите до необходимата височина, докато задният отвор за закрепване пасне на носещото превозно средство отдолу.
- ➔ Отворете осигурителния болт на прикачения разпръсквател преди поставяне върху превозното средство, за целта завъртете лоста на вътрешната страна по посока обратна на часовниковата стрелка (наляво и надясно).

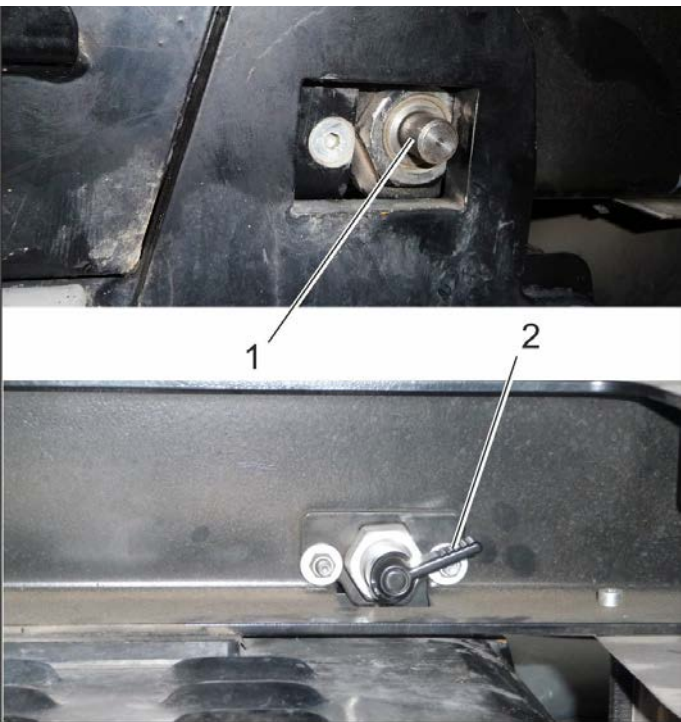

- 1 Осигурителен болт
- 2 Лост

- ➔ Позиционирайте превозното средство отдолу върху стоящия върху опори прикачен разпръсквател.
- ➔ Спуснете прикачения разпръсквател в отвора на задната каросерия.

- ➔ При първоначално поставяне на прикачения разпръсквател на превозното средство, трябва да бъдат настроени левият и десният преден водач.

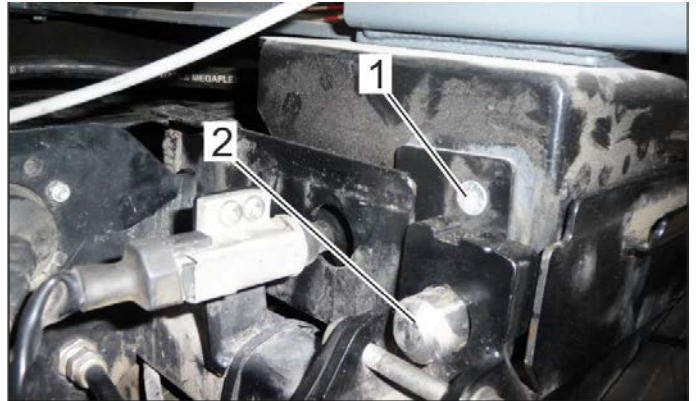

- 1 Болт (един видим, два скрити)
- 2 Водач

- ➔ Настройка на водача: Развийте 3-те болта на предната страна ок. 1 оборот (отляво и отдясно).
- ➔ Плъзнете прикачения разпръсквател докрай напред, докато осигурителните болтове отзад могат да бъдат блокирани.
- ➔ Затегнете видимия болт.
- ➔ Деблокирайте осигурителните болтове и плъзнете прикачения разпръсквател малко назад, затегнете останалите болтове.
- ➔ Плъзнете прикачения разпръсквател докрай напред и блокирайте с осигурителните болтове отзад.

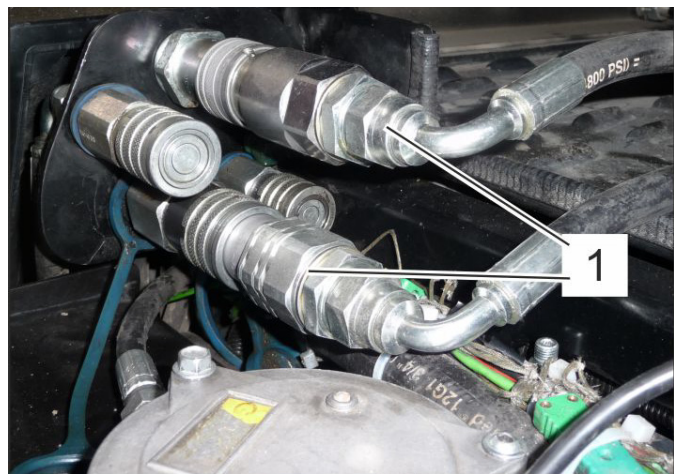

- 1 Хидравлични куплунзи Main PTO
- 2 Електрическо щекерно съединение
- ➔ Свържете хидравличните маркучи и електрическите щепсели със съответните куплунги.



### 8.8.2 Обслужване

→ За включване на разпръскватели, включете РТО

### 8.8.3 Свързване на работната лампа

→ Поставете щепсела на лампата в контакта на прицепа.

→ Включете работните светлини с превключвателя.

## 8.9 Изравнителна тежест без куплунг за ремарке

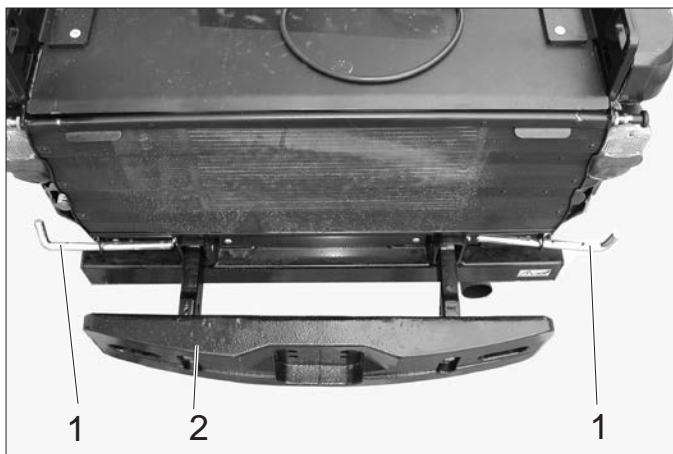

1 Осигурителен болт

2 Противотежест

→ Деблокирайте осигурителните болтове със завъртане и ги извадете странично.

→ Пъхнете противотежестта в квадратните тръби на рамката на уреда.

→ Избутайте осигурителните болтове навътре и ги блокирайте със завъртане.

## 8.10 Изравнителна тежест с куплунг за ремарке

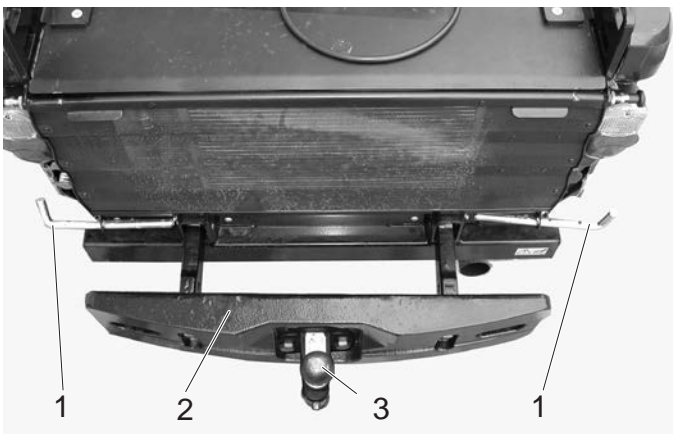

1 Осигурителен болт

2 Противотежест

3 Куплунг за ремарке

→ Деблокирайте осигурителните болтове със завъртане и ги извадете странично.

→ Поставете противотежестта с куплунга за ремарке в квадратните тръби на рамката на уреда.

→ Избутайте осигурителните болтове навътре и ги блокирайте със завъртане.

### 8.10.1 Куплунг за ремарке

→ Допустимото натоварване на окачването и силата на тягата са посочени в глава „Технически данни“.

## 8.11 Куплунг за ремарке

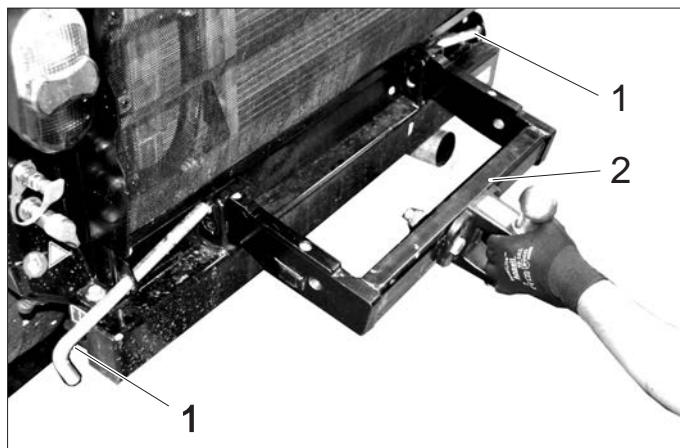

1 Осигурителен болт

2 Куплунг за ремарке

→ Деблокирайте осигурителните болтове със завъртане и ги извадете странично.

→ Поставете куплунга за ремарке в квадратните тръби на рамката на уреда.

→ Избутайте осигурителните болтове навътре и ги блокирайте със завъртане.

→ Допустимото натоварване на окачването и силата на тягата са посочени в глава „Технически данни“.

## 8.12 Съединителен триъгълник

Съединителният триъгълник позволява монтаж на вече налични приставки на общините.

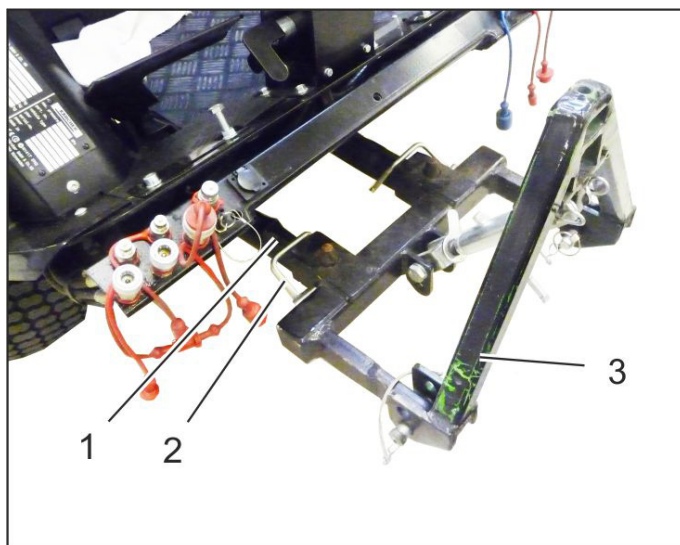

1 Преден тракторен повдигач

2 Осигурителен болт

3 Съединителен триъгълник

### 8.12.1 Закрепване на съединителен триъгълник

→ Монтирайте съединителния триъгълник на предния тракторен повдигач и подсигурете с осигурителни болтове.

### 8.12.2 Предпоставки за работата

– В зависимост от теглото на монтирания прикачен уред трябва да се поставят изравнителни тежести (опция) в задната част на уреда.

– Установете хидравличните изводи в зависимост от прикачния уред.  
По този въпрос вижте упътването за работа на прикачния уред.

### 8.12.3 Обслужване

- За повдигане и спускане, управлявайте предния повдигач с джойстика.

### 8.13 Метла за диворастяща трева

- Само уред с кабина на водача

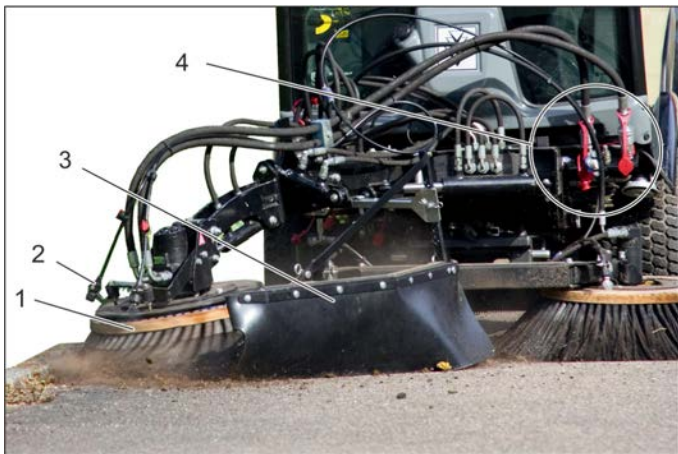

- 1 Метла за диворастяща трева
- 2 Устройство за разпръскване на вода
- 3 Защита от пръскане
- 4 Хидравлични куплунзи Main PTO

#### 8.13.1 Употреба, съобразена с предназначението

Прикачният комплект метла за диворастяща трева се закрепва на предното самоходно шаси.

Той служи за отстраняване например на:

- втвърдена мръсотия
  - растителност между павета на настилка
  - и подобни дейности по почистване.
- Прикачният комплект може да се използва заедно със системата от 2 метли.
  - Метлата за диворастяща трева е подходяща за всички повърхности.
  - На пътна настилка или подобни повърхности могат да се появят следи от драскотини, също и ако метлата за диворастяща трева работи в плаващо положение.

#### 8.13.2 Важни указания

- При движение по обществени пътища спазвайте валидните разпоредби.
- Спазвайте местните разпоредби за предпазване от злополуки и указанията за безопасност.
- Съблюдавайте указанията за безопасност и ръководството за експлоатация на носещия автомобил.

#### 8.13.3 Предпоставки за работата

- Предният повдигач трябва да е монтиран на автомобила.

#### 8.13.4 Монтаж на метлата за диворастяща трева

- Прикачете и подсигурете изцяло монтираната предварително метла за диворастяща трева на предния повдигач.

##### Указание

Ако метлата за диворастяща трева се доставя като прикачен комплект, последният трябва да бъде предварително сглобен в съответствие с приложеното към него ръководство за монтаж 0.083-359.0.

- Подгответе хидравличните изводи PTO, AUX 1 и AUX 2 на автомобила.

- Свържете извода за водата.

### 8.13.5 Обслужване

#### △ ОПАСНОСТ

Опасност от нараняване при контакт с въртящата се метла за диворастяща трева. При настройване и работа следете за достатъчно безопасно разстояние спрямо хора.

Опасност от нараняване поради отхвърчащи камъни или мръсотия. Настройте правилно предпазителя против пръскане и спазвайте достатъчно разстояние спрямо хора.

#### △ ОПАСНОСТ

Опасност от злополука поради намалена функционалност на кормилното управление. При притискане на метлата за диворастяща трева към земята се отнема натоварването на предните колела. Това може да доведе до намалена функционалност на кормилното управление. В такъв случай незабавно повдигайте метлата за диворастяща трева.

- Обслужването на метлата за диворастяща трева и на предното самоходно шаси се осъществява с джойстика.



- 1 Болт на транспортен предпазител

- 2 Пружинен щекер

A Работа

B Транспортиране

- Развийте болта на транспортния предпазител.
- Завъртете предното самоходно шаси надясно.
- Поставете болта на транспортния предпазител в положение Работа и подсигурете с пружинния щекер.
- Спуснете предното самоходно шаси, докато метлата се допре до земята.
- Затегнете болта.
- Затегнете контрагайката.
- Стартиране на мотора.
- Повдигнете предното самоходно шаси.
- Придвигнете метлата в желаната позиция (странично накланяне), наведете (накланяне напред) и завъртете.
- За работи по почистване, включете работната хидравлика Main PTO, метлата за диворастяща трева се върти.
- Спуснете предното самоходно шаси в плаващо положение.

**Указание:**

Обикновено предното самоходно шаси се спуска в плаващо положение. Ако се желае по-висока мощност при почистване, метлата за диворастяща трева може също да се притиска към земята за кратко,

→ Изпълнете дейността по почистването.

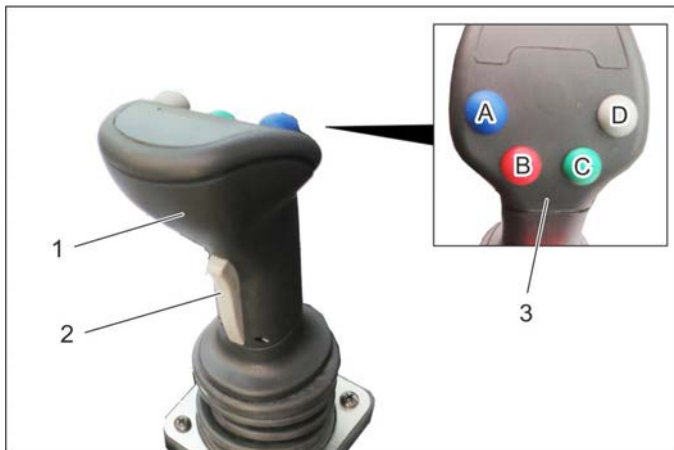
**8.13.6 Функция Джойстик**

- 1 Джойстик
- 2 Бутон отпред
- 3 Функционални бутони
- A - син
- B - червен
- C - зелен
- D - сив

→ С джойстика се управляват:

- Преден тракторен повдигач
- Извод AUX 1
- Извод AUX 2
- Извод AUX, електрически 12 V

→ При избиране на плаващо положение светва съответният индикатор.

**8.13.6.1 Обслужване**

Метла за диворастяща трева

Преден повдигач (с плаващо положение)		
Главен прекъсвач за плаващо положение (конзола)	Функционален бутон	Джойстик
Активиране	Натиснете сивия бутон (D)	---

Преден повдигач (без плаващо положение)		
Главен прекъсвач за плаващо положение (конзола)	Функционален бутон	Джойстик
Деактивиране	---	Изместете напред/назад

Рамо на метлата за диворастяща трева (с плаващо положение)		
Главен прекъсвач за плаващо положение (конзола)	Функционален бутон	Джойстик
Активиране	Натиснете зеления бутон (C)	---

Натискане / повдигане на рамото на метлата за диворастяща трева (без плаващо положение)		
Главен прекъсвач за плаващо положение (конзола)	Функционален бутон	Джойстик
Деактивиране	Натиснете и задръжте	Изместете наляво/надясно

Изваждане / прибиране на рамото на метлата		
Бутон отпред (джойстик)	Функционален бутон	Джойстик
---	---	Изместете наляво/надясно

Навеждане на главата на метлата (накланяне напред)		
Функционален бутон Синя	Функционален бутон Червена	Джойстик
Натиснете и задръжте	---	Изместете наляво/надясно

Придвижване чрез въртене на главата на метлата (странично накланяне)		
Функционален бутон Синя	Функционален бутон Червена	Джойстик
---	Натиснете и задръжте	Изместете наляво/надясно

**8.13.7 Транспортно пътуване****Δ ПРЕДУПРЕЖДЕНИЕ**

Повишена опасност от нараняване при движение с лошо позиционирана метла за диворастяща трева. За минимизиране на опасността от нараняване преди движение настройте метлата, както е описано по-долу.

- Повдигнете предното самоходно шаси.
- Наведете метлата напред.
- Завъртете метлата по посока на часовниковата стрелка.
- Поставете болта на транспортния предпазител в положение Транспортиране и подсигурете с пружинния щекер.
- Монтирайте предпазителя против пръскане така, че метлата да е покрита.

## 9 Съхранение

### ⚠ ПРЕДУПРЕЖДЕНИЕ

*Опасност от нараняване и повреда! При съхранение имайте пред вид теглото на уреда.*

Ако уредът няма да се използва по-дълго време, моля да се спазят следните точки:

- Приберете уреда на защитено, равно и сухо място.
- Завъртете ключа на запалването в положение „STOP“ и извадете ключа на запалването.
- Подсигурете уреда от самопроизволно предвижване, фиксирайте застопоряващата спиралка.
- Да се сменят моторното масло и масления филтър на мотора.
- При опасност от замръзване проверете, дали в охлаждащата вода има достатъчно препарат за защита от замръзване.
- Да се зарежда акумулатора на припл. 2 месеца.
- Откачете отрицателния полюс на акумулатора, ако уредът не се използва по-дълго от 4 седмици.

## 10 Грижи и поддръжка

### 10.1 Общи указания

- Преди почистване и поддръжка на уреда, смяна на части или преминаване към друга функция да се изключи уреда и при необходимост да се извади ключа на запалването.
- Преди работа по електрическата уредба трябва да се откачи акумулаторът.
- Да се блокира застопоряващата спиращка.
- Ремонти трябва да се извършват само от оторизирани сервиси или от специалисти в тази област, които са запознати с всички предписания за сигурност.

### 10.2 Обтекатели

#### 10.2.1 Сваляне/поставяне на обтекателите на двигателя

##### ⚠ ПРЕДУПРЕЖДЕНИЕ

Опасност от изгаряне. Преди да свалите обтекателите оставете уреда да се охлади.



- 1 Страничен обтекатель на двигателя
- 2 Решетка на радиатора

За изпълнение на различни дейности по поддръжката трябва да се свалят обтекателите на двигателя.

#### 10.2.2 Сваляне на страничния обтекатель на двигателя



- 1 Закопчалка на капака

- Отворете двете закопчалки на капака.
- Повдигнете обтекателя и го наклонете отгоре навън.
- Свалете обтекателя.

#### 10.2.3 Поставяне на страничния обтекатель на двигателя

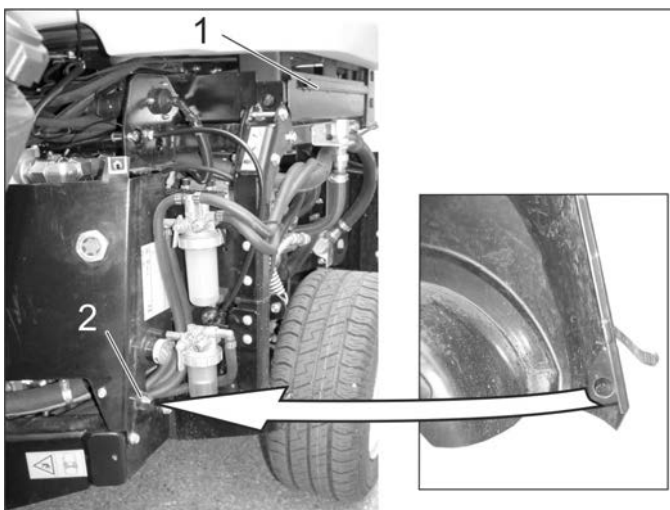

- 1 Канал за закрепване
- 2 Центриращ конус

- Прекарайте долния край на обтекателя зад колелото.
- Наклонете обтекателя отгоре към уреда и окачете горния ръб на обтекателя в канала за закрепване.
- Затворете закопчалките на капака.

#### 10.2.4 Сваляне на решетката на радиатора

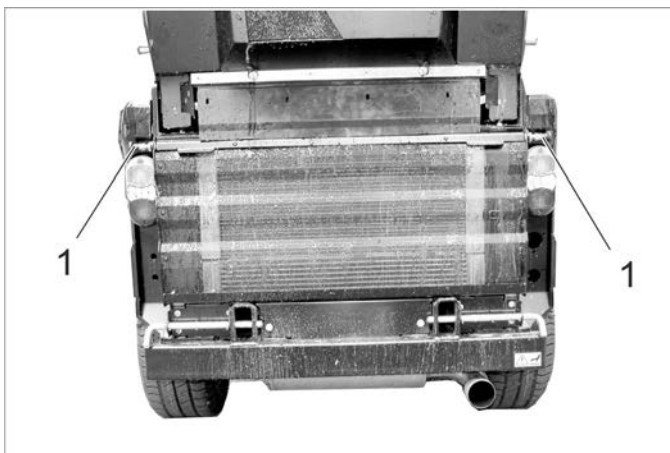

- 1 Заклучване

- Отворете двете закопчалки (извадете закопчалката, завъртете я на около 90° и я пуснете).
- Наклонете решетката на радиатора горе, изтеглете нагоре и я свалете.

## 10.3 Почистване

- Повдигнете работния уред.
- Уредът се поставя върху равна плоскост.
- Поставете оборотите на двигателя на положение MIN.
- Завъртете ключа на запалването в положение „STOP“ и извадете ключа на запалването.
- Да се блокира застопоряващата спирачка.

### 10.3.1 Почистване на уреда

Почиствайте уреда ежедневно след края на работа.

#### **ПРЕДПАЗЛИВОСТ**

*Опасност от повреда!*

*Не почиствайте уплътненията на валовете, електрическите компоненти и хидравличните вентили с водна струя под високо налягане.*

*Не плакнете двигателя с вода.*

*При почистване на уреда с уред за почистване с високо налягане спазвайте съответните мерки за безопасност.*

*Ламелите на радиатора почиствайте само с въздух под налягане (максимум 5 bar), а не с вода.*

*Да не се използват агресивни почистващи средства.*

*За защита на въздушния филтър мийте задната част на уреда само при изключен двигател.*

- За да избегнете опасността от възникване на пожар, провете уреда за изтичане на масло и гориво. Ангажирайте сервиза с отстраняване на липсата на херметичност.
- Проверете лекоподвижността на предния тракторен повдигач (повдигане и спускане).
- За да избегнете опасността от възникване на пожар, поддържайте двигателя, заглушителя, акумулатора и резервоара за гориво чисти от остатъци от растения и масла.
- Проверявайте двигателя за замърсявания, при нужда го почистете с четка или въздух под налягане.

### 10.3.2 Почистване на охладителя

- Проверете охладителя за замърсявания.
- Отстранете големите предмети с ръка.
- Отстранете замърсяванията с мека четка или въздух под налягане.

## 10.4 Интервали на поддръжка

#### **УКАЗАНИЕ**

*За да се защитят гарантийните претенции, по време на периода на гаранция всички сервизни и поддържащи дейности трябва да се извършват от оторизиран сервиз на Kärcher съгласно книгата за техническо обслужване.*

#### **УКАЗАНИЕ**

*Броячът на работните часове дава времето на интервалите на поддръжка.*

### 10.4.1 Ежедневно преди начало на експлоатация

- Проверете функцията на всички обслужващи елементи и контролни лампи.
- Напълнете резервоара за гориво.
- Да се провери нивото на моторното масло.
- Проверка на нивото на водата за охлаждане.
- Да се провери нивото на хидравличното масло.

- Проверете горивния филтър.
- Проверете въздушния филтър, при необходимост го почистете.
- Смажете всички лагери, които са обозначени с „\*“ при „Дейности по поддръжката/Смазване на уреда“.
- Проверете, дали са отворени крановете на водоотделителя и на горивния филтър.
- Проверете, дали водоотделителят не съдържа вода.
- Почистване на охладителя.
- Проверете, дали при придвижване с уреди-приставки е необходима и монтирана тежест в задната част.
- Проверете целия уред за увреждания.

### 10.4.2 След всяко миене на превозното средство

- Смажете всички лагери, които са обозначени с „\*“ при „Дейности по поддръжката/Смазване на уреда“.

### 10.4.3 Ежеседмично

- Проверявайте състоянието и въздушното налягане на гумите.  
Препоръчвано пълно налягане на гумите - вж. стикера в кабината на водача или в глава „Технически данни | Гуми“.
- Проверете нивото на водата за миене на стъклата.

### 10.4.4 След първите 50 работни часа

- Ангажирайте сервиза с първоначалната инспекция.

### 10.4.5 На всеки 50 работни часа

- Проверете и почистете вентилатора на охладителя.
- Проверете акумулатора.
- Полюсите на акумулатора да се проверят за износване, при необходимост да се изчеткат и да се смажат с многофункционална смазка. Да се внимава за правилното положение на свързващия кабел.
- Почистете динамото (не с уред за почистване с високо налягане).
- Смазвайте лагерите (вижте "Смазване на уреда").

### 10.4.6 На всеки 250 работни часа или на половин година

- Проверете лагерите на шарнирното управление. \*
- Да се сменят моторното масло и масления филтър на мотора.
- Проверявайте съотношението вода/препарат за защита от замръзване.
- Почистете или сменете водния филтър.
- Сменяйте маслото в колесните хидродвигатели.
- Проверявайте хидравличната система за херметичност, протрити места и за здравето закрепване на изводите.
- Сменяйте въздушния филтър.
- Проверете функцията и регулирането на спирачката. \*
- Проверете оборотите и настройката на двигателя. \*
- Проверявайте маркуча от въздушния филтър към двигателя.
- Проверявайте маркучите и клемните закопчалки.
- Почиствайте ламелите на радиатора, маслоохладителя и климатичната уредба с въздух под налягане.

- Проверете функцията на парното и на духалката за горещ въздух. \*
- Проверете въздушния филтър на духалката за горещ въздух, при нужда го сменете.
- Проверявайте клиновите ремъци за износване.
- Проверка на бронираните жила и подвижните части за лесна подвижност
- Почистете вентилационните отвори на осветлението.

\* Провеждане от сервиза.

#### 10.4.7 На всеки 500 часа или веднъж на половин година

**Провеждане на всички работи от сервиза.**

- Сменете горивния филтър.
- Сменяйте хидравличното масло.
- Сменяйте филтъра на хидравличното масло.
- Проверете системата на отработените газове за липса на херметичност.
- Проверете токовите кабели и контакти за повреди и оксидиране.
- Сменете клиновия ремък на хидравличната помпа и смажете обтяжната ролка.

#### 10.4.8 На всеки 1000 работни часа или веднъж годишно

**Провеждане на всички работи от сервиза.**

- Сменете охлаждащата вода.
- Настройте вентилите.
- Проверете на оглед на горивните маркучи и на маркучите за охлаждаща вода, при нужда ги сменете.

#### 10.4.9 На всеки 1500 работни часа

**Провеждане на всички работи от сервиза.**

- Сменете клиновия ремък.
- Проверете и почистете впръскващите дюзи.

#### 10.4.10 На всеки 2000 работни часа

- Полирайте гнездата на впръскващия и изпускащия вентил (от сервиза).

#### 10.4.11 Ежегодно

- Проверка на безопасността съгласно местните валидни разпоредби от сервиза.

### 10.5 Дейности по поддръжката

#### 10.5.1 Общи указания за сирурност

##### ⚠ ОПАСНОСТ

*Опасност за живота!*

*Преди ремонтни дейности избутайте превозното средство от опасната зона на непрекъснато движение, носете сигнално облекло.*

##### ⚠ ОПАСНОСТ

*Опасност от нараняване поради последващ ход на двигателя! След изключване на двигателя изчакайте 5 секунди. В този период от време непременно се дръжте надалеч от областта на работа.*

*Опасност от нараняване поради непреднамерено потеглящ уред. Преди работи по уреда извадете ключа на запалването и откачете акумулатора.*

*Не насочвайте струята под високо налягане директно към електрически компоненти, гуми, ламели на радиатори и хидравлични маркучи. При почистване на уреда с уред за почистване с високо налягане спазвайте съответните мерки за безопасност.*

*Извършването на ремонтни дейности по хидравличната система е позволено само от страна на обучен персонал.*

##### ⚠ ОПАСНОСТ

*Опасност от нараняване!*

*При всички работи по обслужване, свалете прикачения уред, за да разхерметизирате хидравличната система.*

*Опасност от нараняване поради накланящ се надолу резервоар за изметеното. Преди работи под резервоара за изметеното наклонете резервоара за изметеното напълно в положение Изпразване (при машината за метене).*

*Опасност от нараняване поради непреднамерено свален резервоар за изметеното. Извършвайте работите по турбината само при напълно повдигнат резервоар за изметеното (при машината за метене).*

##### ⚠ ПРЕДУПРЕЖДЕНИЕ

*Преди всякакви работи по поддръжката и ремонта оставяйте уреда да се охлади достатъчно.*

*Да не се докосват горещите части, като задвижващ мотор и уредба отработени газове.*

*Охлаждащата вода е гореща.*

##### ПРЕДПАЗЛИВОСТ

*Моля не допускайте в околната среда да попадат моторно масло, нафта, дизел и бензин. Моля пазете почвата и отстранявайте старите масла опазвайки околната среда.*

#### 10.5.2 Подготовка

- Поставете уреда върху равна плоскост.
- Свалете работния уред.
- Поставете оборотите на двигателя на положение MIN.
- Завъртете ключа на запалването в положение „STOP“ и извадете ключа на запалването.
- Да се блокира застопоряващата спирачка.

#### 10.5.3 Указания за безопасност акумулатори

При работа с акумулаторите непременно спазвайте следните предупредителни указания:

	Спазвайте указанията в ръководството за употреба на батерията и посочените върху батерията, както и указанията в това ръководство за експлоатация!		Опасност от разрядване!
	Носете защита за очите!		Първа помощ!
	Дръжте децата настрана от киселини и от акумулатори!		Указателна забележка!
	Опасност от експлозия!		Изхвърляне!
	Забраняват се огън, искри, открита светлина и пушене!		Акумулатора да не се хвърля в кофата за боклук!

### **⚠ ОПАСНОСТ**

Спазвайте предписанията за предпазване от злополуки както и DIN VDE 0510, VDE 0105 T.1. Опасност от експлозия! Върху акумулатора, т.е. върху крайните полюси и свързването на клетките да не се поставят инструменти или подобни. Опасност от нараняване! Никога не докосвайте раните с олово. След работа по акумулаторите винаги почиствайте ръцете си.

Опасност от пожар и експлозия!

- Непременно забранете пушене и открит огън.
- Помещенията, в които се зареждат акумулатори, трябва да се проветриват добре, тъй като при зареждане се образуват високоексплозивни газове.

Опасност от разяждане!

- Пръски от киселини в очите или по кожата да се изплакват респ. измиват с чиста вода.
- След това незабавно да се потърси лекар.
- Замърсеното облекло да се изпере с вода.
- Сменете облеклото си.

### **10.5.4 Поставете акумулатора и го подвържете**

- Поставете акумулатора в носача за акумулатора.
- Полюсната клемма (червен кабел) да се подвърже на плюсовия полюс (+).
- Да се подвърже полюсната клемма на минусовия полюс (-).
- Вкарайте акумулатора.
- Завинтете здраво носача на пода на акумулатора.

#### **УКАЗАНИЕ**

При демонтаж на акумулатора да се внимава за това, първо да се разкачи кабела на минусовия кабел. Полюсите на акумулатора и полюсовите клемми да се проверят за достатъчна защита със смазка за защита на полюси.

### **10.5.5 Заредете акумулатора**

#### **⚠ Опасност**

Опасност от нараняване! Да се спазват разпоредбите за безопасност при боравене с акумулатори. Да се спазва Упътването за употреба на производителя на зарядното устройство.

#### **⚠ Опасност**

Акумулатора да се зареди с подходящо зарядно устройство.

- Демонтирайте акумулатора.
- Откачете минусовия полюс на акумулатора.
- Откачете плюсовия полюс на акумулатора.
- Кабел положителен полюс на зарядното устройство да се свърже с извода на положителния полюс на акумулатора.
- Кабел отрицателен полюс на зарядното устройство да се свърже с извода на отрицателния полюс на акумулатора.
- Да се постави мрежовия щекер и да се включи зарядното устройство.
- Акумулатора да се зареди с възможно най-малък заряден ток.

#### **УКАЗАНИЕ**

Когато акумулаторът се зареди, зарядното устройство да се откачи първо от мрежата, а след това от акумулатора.

### **10.5.6 Смяна на гума**

#### **⚠ Опасност**

При работи по ремонта на обществени улици в опасни области от непрекъснато движение носете сигнално облекло.

#### **⚠ ОПАСНОСТ**

Опасност от нараняване!

Долната част да се провери за стабилност. Уреда да се осигури допълнително с подложен клин против произволно движение.

- Уредът се поставя върху равна плоскост.
- Да се извади ключа за запалването.
- Да се блокира застопоряващата спирачка.
- Автомобилния крик да се постави на съответното място на предното респ. задното колело.

#### **УКАЗАНИЕ**

Да се използва подходящ автомобилен крик от търговската мрежа.



Точки за захващане на автомобилния крик

- Развийте гайките/болтовете на колелата на 1 оборот с подходящ инструмент.
- Уреда да се повдигне с автомобилен крик.
- Развийте гайките/болтовете на колелата и ги свалете.
- Да се свали колелото.
- Дайте дефектното колело на ремонт в специализиран сервис.
- Поставете колелото и завийте гайките/болтовете на колелата докрай, натегнете ги леко.
- Уреда да се спусне с автомобилен крик.
- Натегнете гайките/болтовете на колелата с необходимия въртящ момент.

Въртящ момент на затягане на предните гуми	83 - 85 Nm
Въртящ момент на затягане на задните гуми	83 - 85 Nm



### 10.5.7 Да се провери нивото на моторното масло и да се долее масло



- 1 Капак за пълнене на масло (двигател)
  - 2 Маслоизмерителна пръчка
  - 3 Маслен филтър
- Уредът се поставя върху равна плоскост.
  - Да се извади маслоизмерителната пръчка.
  - Да се изтрие маслоизмерителната пръчка и да се пъхне.
  - Да се извади маслоизмерителната пръчка.

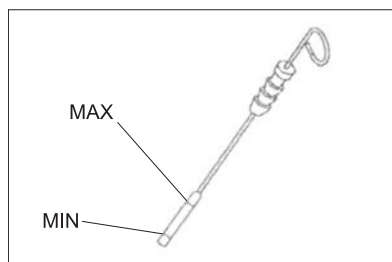

- Отчитане на нивото на маслото.
- Пъхнете отново маслоизмерителната пръчка.
- Нивото на маслото трябва да бъде между маркировка „МИН“ и „МАКС“.
- Ако нивото на маслото е под маркировката „МИН“, да се допълни моторно масло.
- Мотора да не се пълни над маркировката „МАКС“.
- Развинтете капака за пълнене на масло.
- Да се напълни моторно масло.  
Вид масло: вижте в Глава „Технически данни“.
- Затворете капака за пълнене на масло.
- Да се изчака минимум 5 минути.
- Да се провери нивото на моторното масло.

#### **ПРЕДПАЗЛИВОСТ**

Твърде високото ниво на маслото може да доведе до увреждане на двигателя поради прегряване. Ако нивото на маслото надвиши маркировката „МАХ“, трябва да се изпусне масло, докато бъде достигнато коректното ниво на маслото.

### 10.5.8 Смяна на моторното масло и масления филтър на мотора

**Указание:** Топлият двигател улеснява изпускането.

#### **⚠ Опасност**

Опасност от изгаряне поради горещо масло и възможни горещи части на гъвкавите тръбопроводи!

- Да се подготви приемен съд за мин. 6 литър масло.
- Мотора да се остави да се охлади.



- 1 Маслоизпускателен винт
- Да се развие винта за изпускане на масло.
  - Развинтете капака за пълнене на масло.
  - Да се изпусне маслото.
  - Да се развие масления филтър.
  - Почистване на мястото за поставяне и плътните повърхности.
  - Намажете с масло уплътнението на новия маслен филтър преди монтажа.
  - Монтирайте новия маслен филтър и го стегнете на ръка.
  - Завинтете маслоизпускателния винт с ново уплътнение (въртящ момент на затягане 60 Nm).
  - Да се напълни моторно масло.  
Вид масло: вижте в Глава „Технически данни“.
  - Затворете отвора за пълнене на масло.
  - Оставете двигателя да работи припл. 30 секунди.
  - Да се провери нивото на моторното масло.
  - Старото масло да се отведе до предвидените за целта места за събиране.

### 10.5.9 Проверка нивото на хидравличното масло и допълване на хидравлично масло

#### △ Важно

За да избегнете експлоатационните неизправности при всички работи, свързани с контрол и поддръжка е необходима изключителна чистота.



- 1 Наблюдателно прозорче хидравлично масло
- 2 Горивен филтър
- 3 Водоотделител

Нивото на маслото трябва да се намира в диапазона на наблюдателното стъкло.

→ Допълнете хидравлично масло.

Вид масло: вижте в Глава „Технически данни“.

**Указание:** Липсващото хидравлично масло може да бъде долято само с помощта на специална принадлежност (номер за поръчки) или от сервиза на Kärcher.

### 10.5.10 Смяна на хидравлично масло и на филтър за хидравлично масло

**Смяна само от оторизиран сервиз.**

Дори и най-фините замърсявания в хидравличната система могат да доведат до тежки неизправности, затова системата е оборудвана с филтър за хидравлично масло.

### 10.5.11 Проверка на хидравличната уредба

**Поддръжка на хидравличната уредба само от сервиза на Kärcher.**

→ Всички хидравлични маркучи и изводи да се проверят за херметичност.

### 10.5.12 Смяна на маслото в колесните хидродвигатели

**Смяна само от оторизиран сервиз.**

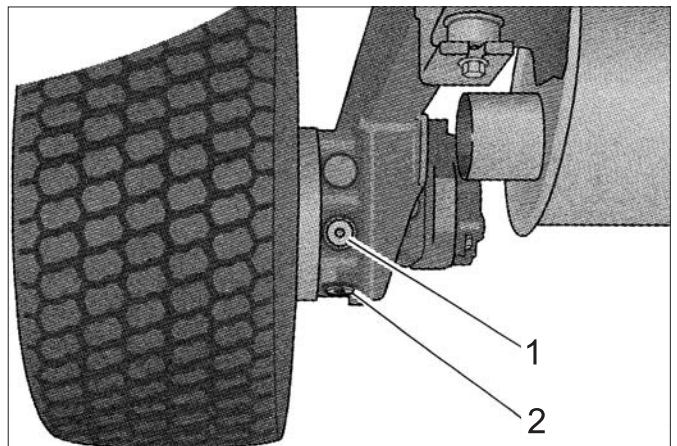

- 1 Маслоналивен винт
- 2 Винт за изпускане на масло

### 10.5.13 Проверка на нивото на охлаждащото средство

→ Свалете обтекателя на двигателя отдясно.



- 1 Изравнителен съд за антифриз
- Нивото на охлаждащата вода трябва да се проверява при студен двигател.
- Нивото на охлаждащата вода трябва да бъде на долната маркировка.

#### 10.5.14 Доливане на охлаждаща вода

- За доливане използвайте смес от вода и препарат за защита от замръзване.
  - Не смесвайте различни препарати за защита от замръзване.
  - За сместа от вода и препарат за защита от замръзване използвайте само омекотена вода.
  - Наливайте охлаждащата вода само при студен двигател.
- Свалете обтекателя на двигателя отдясно.  
Ако изравнителният съд за охлаждаща вода е почти празен, първо долейте охладителя:

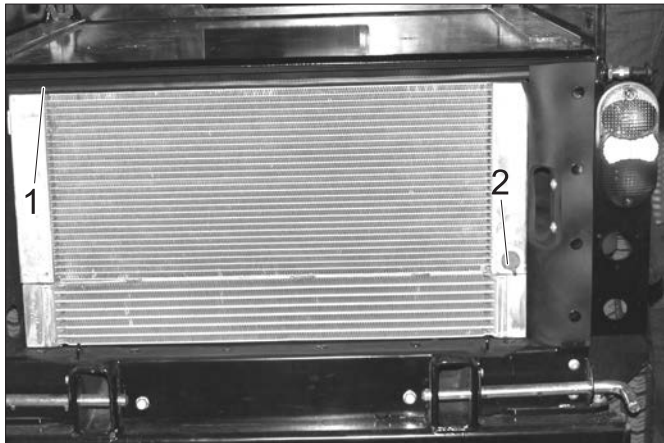

- 1 Капак на охладителя
- 2 Изпускателна пробка

- Развийте капака на охладителя.
  - Напълнете охладителя бавно до горе без да се образуват мехурчета.
  - Завийте капака на охладителя.
- Долейте изравнителния съд за охлаждащата вода:
- Свалете капака на изравнителния съд.
  - Напълнете изравнителния съд до долната черта.
  - Затворете капака на изравнителния съд.
  - Стартирайте двигателя и го оставете да загрее.
  - Проверете нивото на запълване в изравнителния съд за антифриз.

При топъл двигател нивото на охлаждащата вода трябва да бъде до горната черта.

- При твърде ниско ниво на охлаждащата вода изключете двигателя, оставете го да изстине и налейте липсващото количество охлаждаща течност в изравнителния съд за охлаждаща течност.

#### 10.5.15 Проверка на водоотделителя

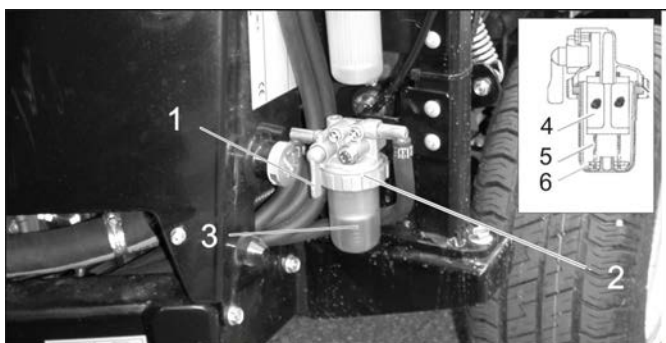

- 1 Спирателен кран
- 2 Съединителна гайка
- 3 Резервоар
- 4 Мрежест филтър
- 5 Поплавък
- 6 Пружина

- Уверете се, че спирателният кран е отворен.
- Проверете, дали поплавъкът се намира на дъното на водоотделителя.  
Ако поплавъкът не е на дъното, във водоотделителя има вода и водоотделителят трябва да бъде почистен.

#### 10.5.16 Почистване на водоотделителя

##### ⚠ Опасност

Опасност от експлозия!

- Поддръжката да не се извършва в затворени помещения.
- Непременно забранете пушене и открит огън.
- Затворете спирателния кран
- Дръжте приемен съд под водоотделителя.
- Освободете съединителната гайка.
- Свалете резервоара на водоотделителя.
- Отстранете пружината и поплавък от резервоара.
- Почистете вътрешната страна на резервоара.
- Почистете мрежестия филтър.
- Проверете кръглото уплътнение и горната част на водоотделителя.
- Отново сглобете водоотделителя.
- Отворете спирателния кран.
- Обезвъздушете горивната система.

#### 10.5.17 Смяна на горивния филтър

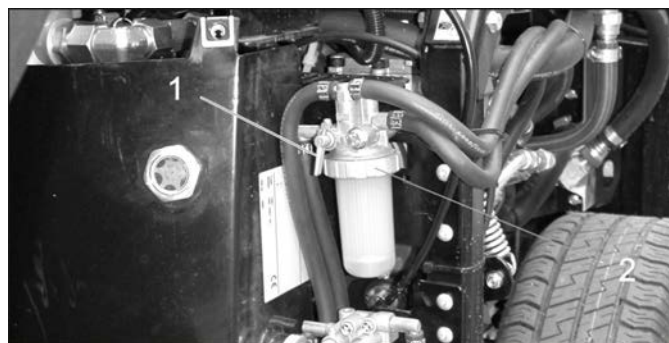

- 1 Спирателен кран
- 2 Съединителна гайка

##### ⚠ ПРЕДУПРЕЖДЕНИЕ

Опасност от нараняване поради изтичащо гориво!  
Съберете веднага изтичащото гориво и го избършете.

Поставете си защитни ръкавици.

- Изключете двигателя и го оставете да се охлади.
- Затворете спирателния кран на водоотделителя.
- Дръжте приемен съд под горивния филтър.
- Kraftstofffilter abschrauben.
- Напръскайте уплътнението на новия горивен филтър леко с гориво.
- Завинтете новия горивен филтър на ръка.
- Отворете спирателния кран на водоотделителя.

#### 10.5.18 Обезвъздушаване на горивната система

Щом резервоарът бъде изпразнен или ако е бил сменен горивният филтър, горивната система трябва да бъде обезвъздушена.

- Проверете, дали резервоарът за гориво е напълнен.
- Отворете спирателния кран на водоотделителя.
- Стартиране на мотора.
- Затворете спирателния кран, когато системата е обезвъздушена.

### 10.5.19 Проверка на въздушния филтър



- 1 Показание за смяна на въздушния филтър  
→ Ако индикацията за смяна на въздушния филтър е червена, трябва да се смени вложката на въздушния филтър.

### 10.5.20 Почистване и смяна на въздушния филтър

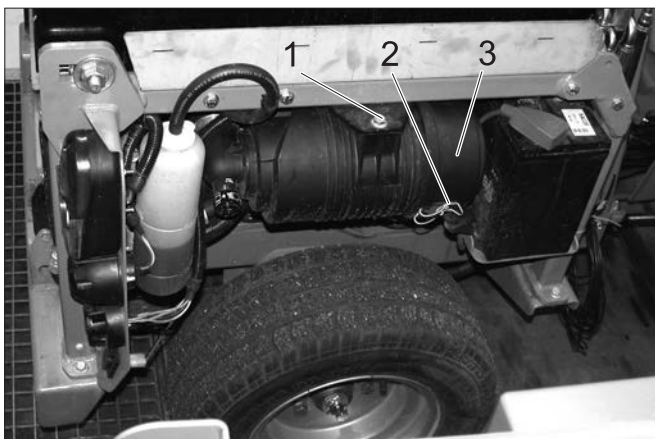

- 1 Винт  
2 Скоба  
3 Корпус на въздушния филтър  
→ Развийте болта.  
→ Избутайте въздушния филтър навътре и го свалете.  
→ Освободете скобите.  
→ Отворете корпуса на въздушния филтър.

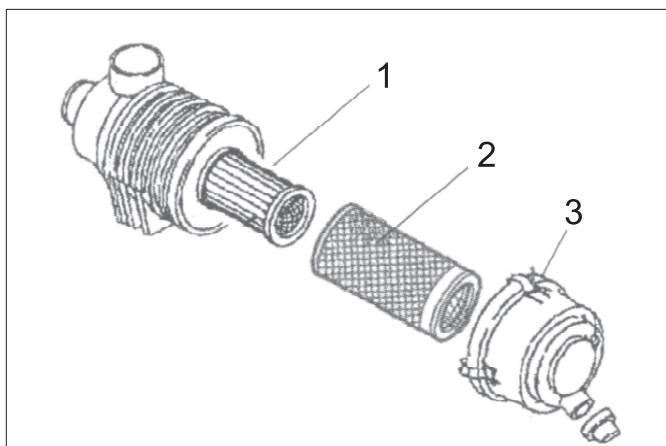

- 1 Вложка на въздушния филтър  
2 Предварителен филтър  
3 Скоба

- Свалете предварителния филтър.  
Оставете вложката на въздушния филтър монтирана, за да не попадне прахът при почистване на предварителния филтър в двигателя.
- Продушайте предварителния филтър внимателно отвътре навън с въздух под налягане (0,3...0,5 МРа).
- Ако предварителният филтър не се изчисти или ако е повреден, използвайте нов предварителен филтър.
- Почистете вътрешната страна на корпуса на въздушния филтър.
- Сменете вложката на въздушния филтър, ако е необходимо.
- Отново монтирайте въздушния филтър в обратна последователност.
- Натиснете бутона на индикатора на въздушния филтър, за да нулирате индикацията.

## 10.5.21 Смазване на уреда

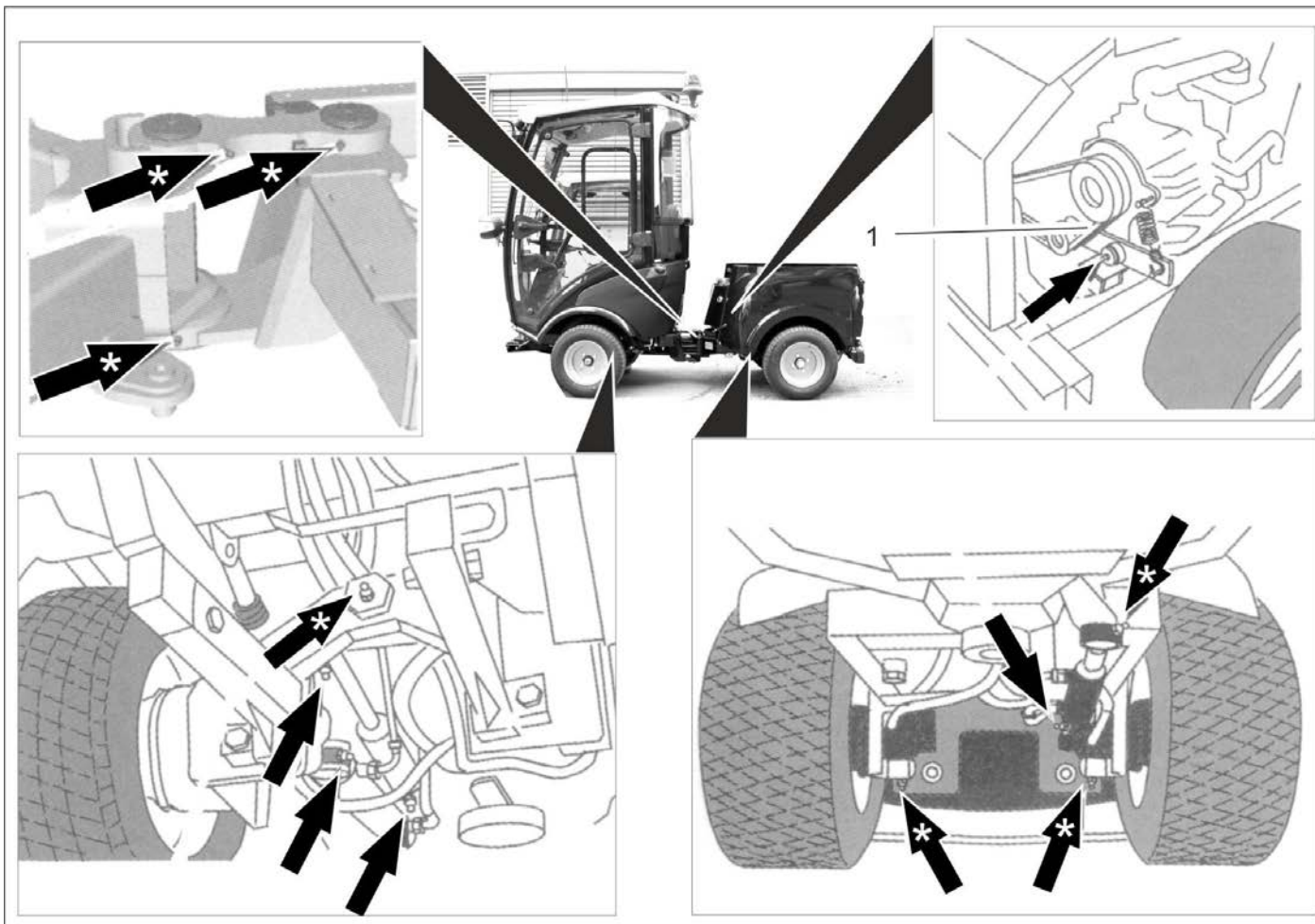

Фигурата е символична

1 Клинови ремъци

### ПРЕДПАЗЛИВОСТ

Опасност от функционални неизправности.

Клиновите ремъци не бива да влизат в допир с грес.

- Смажете маркираните със стрелки смазочни нипели с пресата за гресиране.
- Маркираните със стрелки „\*“ смазочни нипели смазвайте ежедневно преди началото на работа.
- От време на време смазвайте всички движещи се части, напр. блокиращ лост, респ. предпазен лост.
- Използвайте висококачествена многофункционална грес и смазвайте с преса за гресиране.

## 10.5.22 Проверка клинови ремъци

Проверете клиновите ремъци на вентилатора на охладителя на двигателя.

## 10.5.23 Поддръжка на чистачки за стъкла

■ Само уред с кабина на водача

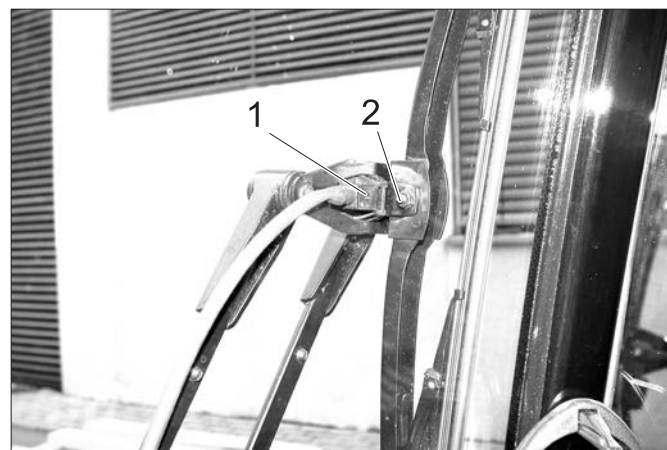

1 Пръскаща дюза

2 Винт

Почистете/настройте пръскащите дюзи:

- Почистете отворите на пръскащите дюзи с тел.
  - Настройте приспособлението за пръскане със завъртане на аерозолната глава с помощта на тел.
- Сменете перото на чистачката за стъкла:
- Развийте болта.
  - Сменете перото на чистачката за стъкла.

## 10.6 Предпазители

### УКАЗАНИЕ

Използвайте само предпазители със същата предпазна стойност.

→ Сменете дефектните предпазители.

### 10.6.1 Смяна на предпазители в табло предпазители на кабината на водача

■ Само уред с кабина на водача

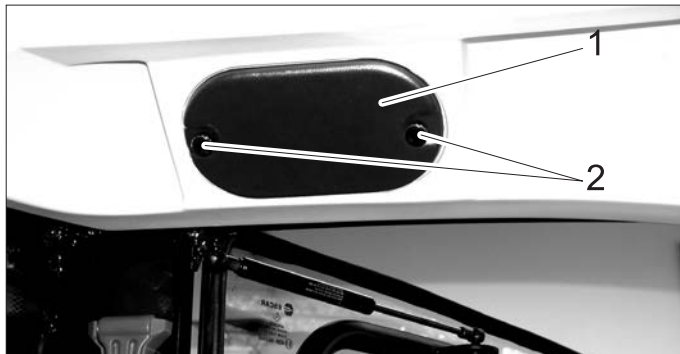

1 Капак

2 Винт с назъбена глава

→ Развийте винтовете с назъбени глави и свалете капака.

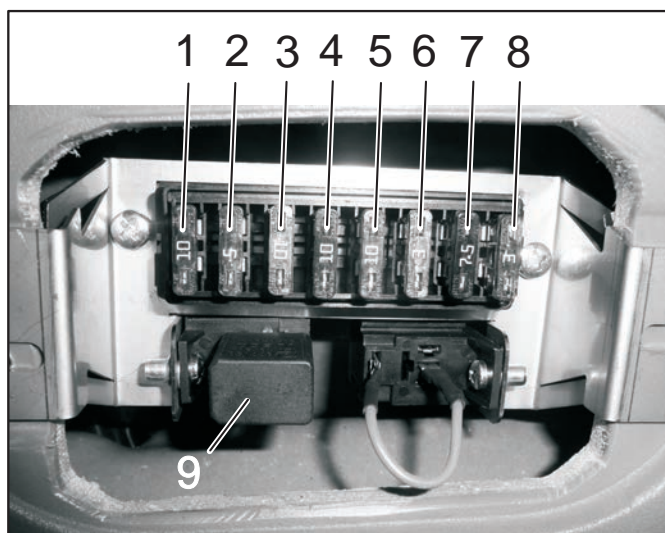

#### Предпазители кабина на водача

1	Свободно гнездо за прекъсвач в покривната конзола (второ място отдясно)	10 A
2	Извод за авторадио	3 A
3	Работно осветление	10 A
4	Прекъсвач за опция (напр. отопляеми външни огледала)	10 A
5	Чистачка на стъклата	10 A
6	Уредба за миене на стъкла	3 A
7	Лампа за кръгово осветяване	7.5 A
8	Осветление в кабината	3 A
9	Реле дълги светлини	

### 10.6.2 Смяна на предпазители в табло предпазители на отделението на двигателя

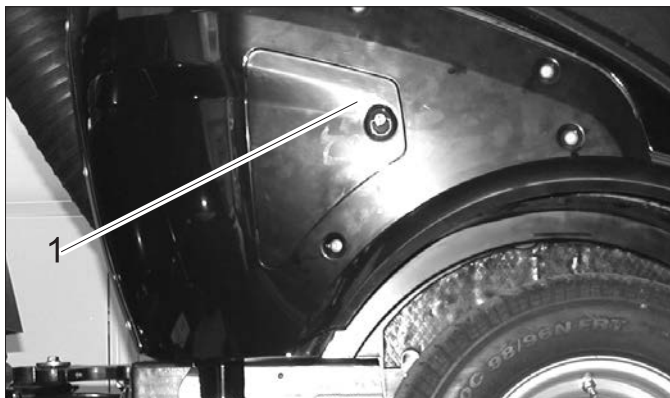

1 Капак

→ Да се свали капака.

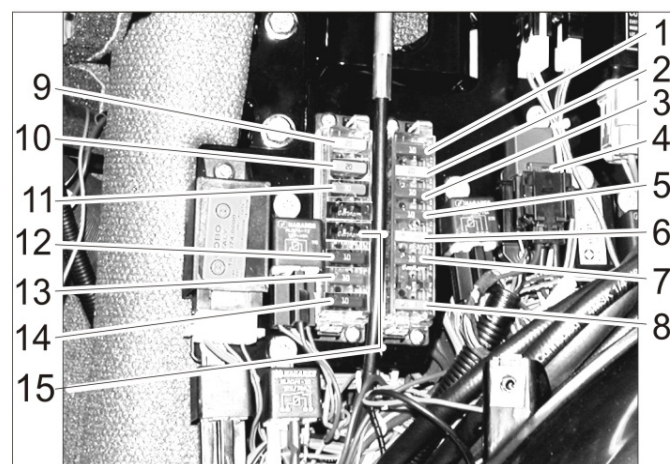

#### Предпазители отделение на двигателя

1	Контролни светлини, зумер за температурата на охлаждащата вода, горивна помпа, звуков сигнал за заден ход, 7 полюсен контакт отпред, 2 полюсен контакт отпред, таймер изключващ вентил на двигателя, изключващ вентил на двигателя (блокиращ ток)	10 A
2	2 полюсен контакт отпред, 7 полюсен контакт отпред, 2 полюсен контакт отзад, предни светлини	20 A
3	Вентил за посоката на движение, динамо,	10 A
4	климатична уредба	7.5 A
5	Бордови контакт конзола, 7 полюсен контакт отпред	10 A
6	Изключващ вентил на двигателя (пусков ток)	30 A
7	Брояч на работните часове в режим на метене, PTO Stop, контролна лампа чистачка	10 A
8	Главен предпазител	40 A
9	Къси светлини	20 A
10	климатична уредба	20 A
11	Кабина	30 A
12	Лампа за кръгово осветяване, клаксон, реле светлини, 7 полюсен контакт отпред (пин 1)	10 A
13	Мигачи, сигнални мигачи	10 A
14	климатична уредба	10 A
15	Комфортна седалка	15 A

## 11 Помощ при проблеми

### 11.1 Неизправности с индикация

Индикация	Причина	Отстраняване	От кого
Сигналната лампа за температурата на двигателя свети	Прегрял мотор	Поставете оборотите на двигателя на празен ход. Проверете нивото на охлаждащата течност в двигателя. Ако сигналната лампа не изгасне в рамките на 5 минути, изключете двигателя и потърсете сервиза.	Обслужващ
Сигналната лампа за температурата на хидравличното масло свети	Хидравличното масло е прегрято	Твърде висока температура: Двигателят работи на празен ход, докато сигналната лампа изгасне. Изключете работната хидравлика.	Обслужващ
Сигналната лампа на акумулатора свети	Акумулаторът не се зарежда	Потърсете сервиза.	Обслужващ

### 11.2 Повреди без показание

Неизправност	Отстраняване
Уредът не може да се стартира	Зареждане или смяна на акумулатора
	Натиснете спирачния педал.
	Заредете гориво, обезвъздушете горивната система
	Почистване или смяна на горивния филтър
	Система от горивопроводи, проверка на изводи и връзки и поправка при необходимост
Уведомете сервиза на Kärcher	
Моторът работи неравномерно	Почистване или смяна на въздушния филтър
	Система от горивопроводи, проверка на изводи и връзки и поправка при необходимост
	Уведомете сервиза на Kärcher
Моторът работи, но уредът тръгва само бавно или не тръгва	Освобождаване на застопоряващата спирачка
	Проверете нивото на хидравличната течност
	Уведомете сервиза на Kärcher
Производствени смущения с хидравлично задвижвани части	Уведомете сервиза на Kärcher

### 11.3 Теглене

#### ⚠ ПРЕДПАЗЛИВОСТ

Опасност от повреда!

- ➔ Превозното средство не бива да бъде теглено.
- Уредът трябва бавно да бъде избутан или издърпан (стъпкова скорост).

#### ⚠ ОПАСНОСТ

Не се разрешава товаренето на уреда на кран.

- ➔ Закрепете въжето за теглене на халката за теглене отпред или отзад.
- ➔ Бавно изтеглете автомобила върху превозното средство за транспортиране.

## 12 Технически данни

		MIC 26
Скорост на движение, напред	км/ч	20
Скорост на движение, назад	км/ч	8
Работна скорост	км/ч	10
Способност за изкачване (макс.)	%	25
Задвижване оси		2
Продължителност на приложение при пълен резервоар	h	около 12
<b>Мотор</b>		
Производител	--	Yanmar
Тип	--	3TNV76-DU
Обем на двигателя	см <sup>3</sup>	1116
Мощност на двигателя при 3000 1/мин	kW	18,9
Въртящ момент при 2000 1/мин	Nm	66,6
<b>Елетрическа уредба</b>		
Акумулатор	V, Ah	12, 40
<b>Горивни материали</b>		
Вид гориво		Дизел
Съдържание резервоар гориво	л	37
Тип масло на двигателя		SAE 10W-30
Количество масло на двигателя	л	5,1
Охлаждащо средство (SAE J814C)	--	Havoline XLC Antifreeze
Тип хидравлично масло		Renol B HV 46
Количество хидравлично масло	л	20
Тип масло на колесните хидродвигатели		GL4/5 75-W90
Количество масло колесни хидродвигатели	л	4 x 0,08...0,09
<b>Смазочни греси</b>		
За места за смазване, които се смазват ръчно	--	Многофункционална грес
<b>Околни условия</b>		
Температура	°C	-5 ... +40
Влажност на въздуха, не оросяваща	%	0 - 90
<b>Мерки и тегла</b>		
Дължина x широчина x височина	мм	2626 x 1084 x 1978
Тегло при транспорт	кг	870 - 944
Допустимо общо тегло	кг	1750
Допустимо натоварване на осите отпред	кг	900
Допустимо натоварване на осите отзад	кг	1200
Натоварване на окачването на куплунга за ремарке (опция)	кг	120
Сила на тягата на куплунга за ремарке (опция), със спирачка/без спирачка	кг	1250/750
Радиус на завиване (вътрешен)	мм	780
<b>Установени стойности, основаващи се на EN 60335-2-72</b>		
Обща стойност вибрации на рамената	м/сек <sup>2</sup>	<2,5
Несигурност К	м/сек <sup>2</sup>	0,2
Обща стойност вибрации на седалката	м/сек <sup>2</sup>	<0,5
Несигурност К	м/сек <sup>2</sup>	0,2
<b>Изчислени стойности съгласно 2009/76/ЕС</b>		
Ниво на звука L <sub>рА</sub>	dB(A)	77



## 12.1 Гуми

### ПРЕДПАЗЛИВОСТ

Използвайте само одобрени от Kärcher гуми.

Тип гуми	Размер на гумите	Препоръчвано пълно налягане на гумите МРа (bar)
Гуми за използване по пътя	195/55 R10C	0,62 (6,2)
Гуми за движение по тревни площи	20x10.00-10	0,28 (2,8)
Стандартни гуми, екстра ширина	20x12.00-10	0,14 (1,4)
Гуми с високо сцепление (груб профил)	20x 8.00-10	0,45 (4,5)



Фигура: Стикер с препоръчвани пълни налягания на гуми, поставен в кабината на водача



**THANK YOU!**  
**MERCI! DANKE! ¡GRACIAS!**



Registrieren Sie Ihr Produkt und profitieren Sie von vielen Vorteilen.

Register your product and benefit from many advantages.

Enregistrez votre produit et bénéficiez de nombreux avantages.

Registre su producto y aproveche de muchas ventajas.

**[www.kaercher.com/welcome](http://www.kaercher.com/welcome)**



Bewerten Sie Ihr Produkt und sagen Sie uns Ihre Meinung.

Rate your product and tell us your opinion.

Évaluer votre produit et dites-nous votre opinion.

Reseñe su producto y díganos su opinión.

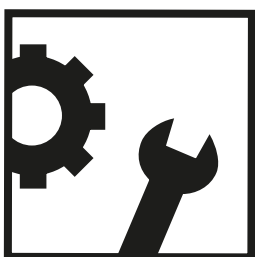

**[www.kaercher.com/dealersearch](http://www.kaercher.com/dealersearch)**

**Alfred Kärcher SE & Co. KG**

Alfred-Kärcher-Str. 28-40

71364 Winnenden (Germany)

Tel.: +49 7195 14-0

Fax: +49 7195 14-2212

